

Haier

КАЧЕСТВО ВОЗДУХА НА ВЫСОТЕ

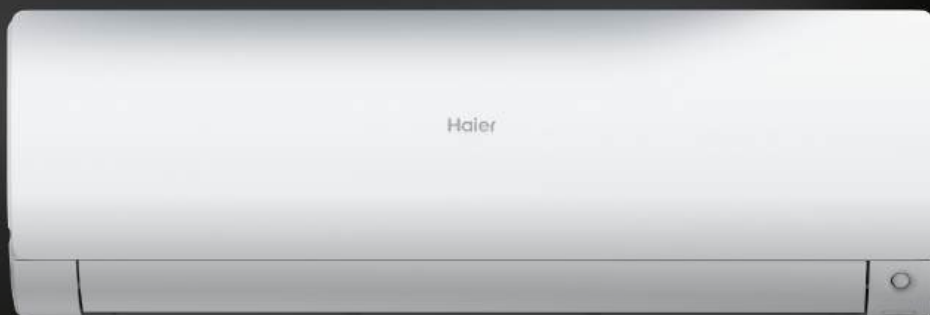
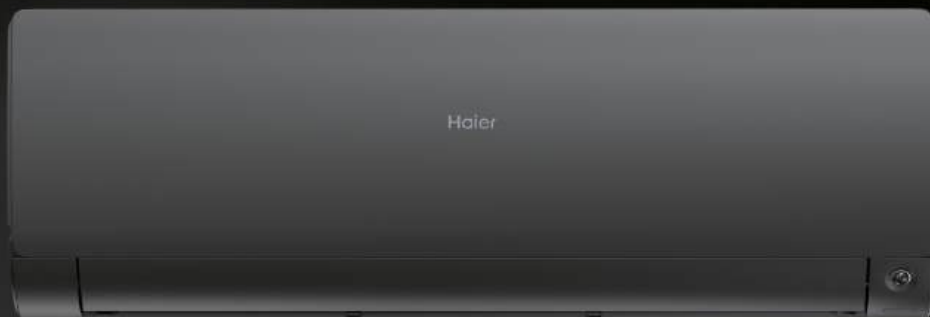

ГЕНЕРАЛЬНЫЙ КАТАЛОГ 2026 СИСТЕМЫ КОНДИЦИОНИРОВАНИЯ ОТ ПРОИЗВОДИТЕЛЯ №1* В МИРЕ

ВЕРСИЯ 1.0

* На основании данных EUROMONITOR INTERNATIONAL Haier является лидером по продажам кондиционеров с удалённым управлением на протяжении 9 лет. Данные: Euromonitor, Фев. 2025

СОДЕРЖАНИЕ

О корпорации Haier	2
Технологии и преимущества	14
evo – новая IoT-экосистема	25
Условные обозначения	30
Обозначения модельного ряда	37

БЫТОВЫЕ СПЛИТ-СИСТЕМЫ 38

Модельный ряд	40
Преимущества	42
Серия Jade Super Match	46
Серия Flexis Super Match	48
Серия Stellar HP –20 °C	50
Серия Flexis On-Off	52
Серия Coral DC-Inverter	54
Серия Coral On-Off	56
Серия Spirit DC-Inverter	58
Серия Spirit On-Off	60
Серия Quantum Inverter	62
Серия Quantum On-Off	64
Серия Leader-A	66
Комплект AH1-RAC1	68
Системы управления	70
Габаритные размеры	72
Таблица электроподключений	84

МУЛЬТИСПЛИТ-СИСТЕМЫ SUPER MATCH PLUS 88

Модельный ряд	90
Преимущества	94
Наружные блоки	122
Jade Super Match	125
Flexis Super Match	126
Coral Super Match	127
Spirit-M	128
Консольные блоки	129
Сверхтонкие канальные блоки	130
Средненапорные канальные блоки	131
Универсальные блоки	132
Компактные кассетные блоки	133
Кассетные блоки с круговым потоком	135
Однопоточные кассеты	137
Таблицы комбинаций	138
Допустимые длины трасс	161
Габаритные размеры	165
Схемы электрических соединений	174

ПОЛУПРОМЫШЛЕННЫЕ СПЛИТ-СИСТЕМЫ ON/OFF 178

Преимущества	180
Модельный ряд	181
Кассетные блоки с круговым потоком	182
Универсальные блоки	183
Совместимость YCJ-A002	184
Габаритные размеры	185

ПОЛУПРОМЫШЛЕННЫЕ СПЛИТ-СИСТЕМЫ ESO 190

Модельный ряд	192
Преимущества	194
Универсальные блоки	196
Кассетные блоки с круговым потоком	198
Компактные кассетные блоки	200
Сверхтонкие канальные блоки	201
Средненапорные канальные блоки	202
Совместимость YCJ-A002	204
Габаритные размеры	205

ПОЛУПРОМЫШЛЕННЫЕ СПЛИТ-СИСТЕМЫ R410A 214

Преимущества	216
Высоконапорные канальные блоки	217
Габаритные размеры	219

ПОЛУПРОМЫШЛЕННЫЕ СПЛИТ-СИСТЕМЫ SUPER MATCH PLUS 221

Модельный ряд	222
Преимущества	224
Консольные блоки	256
Однопоточные кассеты	257
Компактные кассетные блоки	258
Кассетные блоки с круговым потоком	260
Сверхтонкие канальные блоки	262
Средненапорные канальные блоки	263
Высоконапорные канальные блоки	266
Универсальные блоки	267
Колонные блоки	270
Совместимость YCJ-A002	271
Габаритные размеры	272

ПОЛУПРОМЫШЛЕННЫЕ СПЛИТ-СИСТЕМЫ MAXI SPLIT 280

Модельный ряд	282
Преимущества	284
Наружные блоки	286
Кассетные блоки	286
Универсальные блоки	286
Сверхтонкие канальные блоки	287
Средненапорные канальные блоки	287

ТЕПЛОВЫЕ НАСОСЫ 288

Описание функций	290
Преимущества	292
Модельный ряд	293
Моноблок SuperAqua ATW	294
Сплит SuperAqua ATW	300
Моноблок SuperAqua HE	305
Габаритные размеры	310
Графики теплопроизводительности	313

СИСТЕМЫ УПРАВЛЕНИЯ 314

ТАБЛИЦА ЭЛЕКТРОПОДКЛЮЧЕНИЙ 316

ПРОГРАММА HAIER BONUS 318

Haier

История бренда

Эпоха Всемирной сети – время разнообразных возможностей, когда потребителю уже мало стандартной продукции или универсального решения. Современные пользователи хотят что бы их воспринимали как отдельные личности и уважали их запросы и потребности.

Каждый хочет чувствовать себя уникальным. Именно поэтому Haier внимательно прислушивается к запросам клиентов, чтобы лучше понять, что происходит в их жизни и о чем они думают. Каждый может получить тот домашний комфорт, который нужен именно ему, – будь то простота, изысканность, строгая организованность или радость жизни.

Являясь мировым лидером отрасли, Haier внедряет инновации, выходящие за рамки отдельного продукта или решения. Наша инновационная система управления позволяет превратить множество отдельных подразделений, субподрядчиков, работающих в области разработки новых продуктов в полностью объединенную платформу. Это позволяет быстро и легко включить внутренние и внешние ресурсы в единую систему.

Мы считаем, что только таким образом мы можем полностью оправдать ожидания наших клиентов в быстро меняющемся мире.



Haier

Кто мы

Уже более 40 лет компания Haier направляет все свои интеллектуальные мощности на разработку высокофункциональной и надёжной техники, которая способна удовлетворить разные запросы самых взыскательных клиентов.

Создание высококачественной продукции является главной задачей компании под руководством бессменного директора Чжана Руймин с момента её основания. Например, в ответ на непрекращающиеся жалобы покупателей на неисправные холодильники в первый год работы компании, он принял радикальное решение, на глазах у сотрудников все бракованные модели были разбиты молотками, что заложило один из краеугольных камней идеологии Haier, что качество – превыше всего.

Все эти годы компания динамично развивается в соответствии с постоянно изменяющимися требованиями рынка, продвигая ценности качества и надёжности.

Мы прекрасно понимаем, что только находясь в тесной взаимосвязи с нашими клиентами и прислушиваясь к их потребностям и желаниям, мы можем сделать их жизнь удобнее. Наше стремление к непрекращающемуся обновлению и расширению ассортимента продукции на протяжении последних лет помогает нам оставаться постоянным партнером наших клиентов и мировым брендом бытовой техники номер один.



Во что мы верим

Цель Haier – создание высококачественной, современной продукции, которая отвечает постоянно меняющимся потребностям современной жизни, что в конечном счёте, позволяет нашим клиентам тратить больше времени своей жизни не на бытовую рутину, а на то, что действительно важно.

Мы убеждены, что именно квартира должна стать нашим главным объектом исследования, чтобы наша техника могла гарантированно отвечать всем запросам покупателей. Только в реальном доме мы сможем проанализировать используемую бытовую технику и потребности людей. Благодаря этой вовлеченности Haier способен поддерживать «Нулевую дистанцию» между разрабатываемыми нашими инженерами инновациями и обычной жизнью наших покупателей.

Наша продукция разработана высококвалифицированными специалистами с использованием материалов премиум-класса и самых последних технологий, которые были разработаны для того, чтобы сделать нашу технику проще в использовании, с одной стороны, и увеличить ее эффективность с другой, но самое главное – экономить время наших покупателей.

У Haier есть научно-исследовательские центры на всех пяти континентах мира, главной миссией которых является создание решений, которые берегут бесценное время наших клиентов. Именно поэтому 4 % нашего оборота реинвестируется в инновации.



Haier

Позиция на мировом рынке



100 САМЫХ ДОРОГИХ
БРЕНДОВ В МИРЕ

Haier – единственный в мире IoT экосистемный бренд получивший награду 6 лет подряд.



БРЕНД №1 В МИРЕ ПО ПРОИЗВОДСТВУ
БЫТОВОЙ ТЕХНИКИ

Haier занимает первое место по продажам бытовой техники в мире 15 лет подряд (2008-2023).



СПИСОК САМЫХ ПОЧИТАЕМЫХ КОМПАНИЙ
В МИРЕ FORTUNE

В феврале 2023 года Haier Smart Home вошла в список наиболее почитаемых компаний в мире по версии Fortune. Haier – единственная в отрасли компания удостоенная такой чести.



СПИСОК FORTUNE
500 GLOBAL

В 2024 году Haier Smart Home, одна из дочерних структур Haier group, была вновь включена в список Fortune Global 500.



СПИСОК FORTUNE

Haier входил в список наиболее почитаемых компаний 6 лет



СПИСОК FORTUNE ESG

В 2022 году Haier Smart Home вошла в список Fortune ESG. В рамках подхода ESG (Environmental, Social, and Governance) оценивается влияние компании на экономику, общество и окружающую среду.

Haier

Этапы развития



1984

Основание компании в Циндао, Китай.



1993

Произведен первый в Китае инверторный кондиционер.



1994

Получен сертификат ISO9001.



1996

В Китае начат выпуск полупромышленных кондиционеров.



1999

Начат экспорт кондиционеров в США.



2014

Построен новый R&D центр.



2015

Завершено строительство умного завода кондиционеров.



2016

Приобретение GE Appliances.



2018

Приобретение Candy, запуск премиальной серии Jade.



2023

Звание международного бренда №1 по кондиционерам 7 лет подряд.

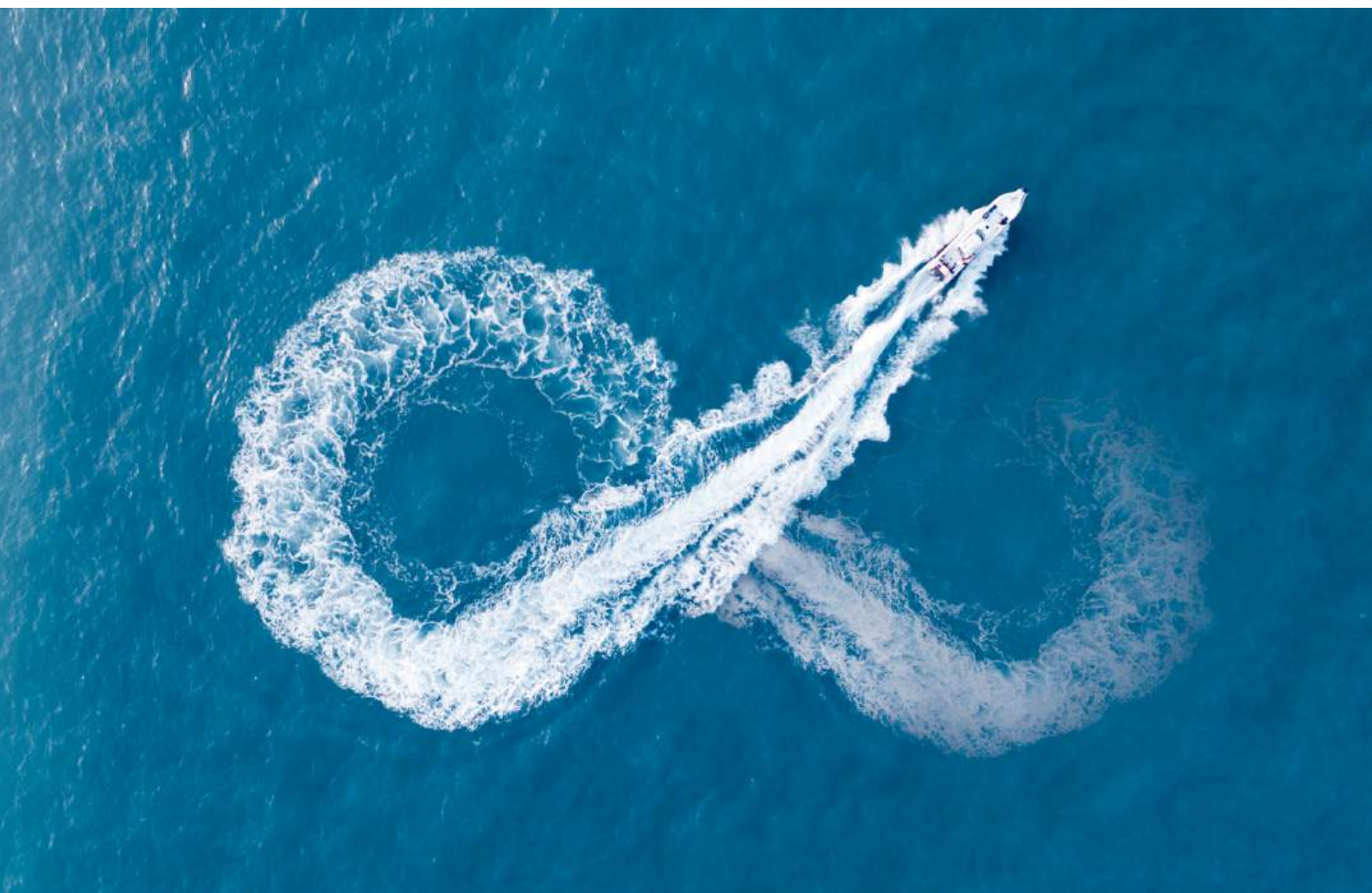

Haier

Международная сеть



Производство GEA



Производство CANDY



Производство в Нигерии



Производство Haier в Египте



Северная Америка



Средний восток и Африка



Латинская Америка



Фабрика в Румынии



Индустриальный парк в Пуне (Индия)



Индустриальный парк в Большой Нойде (Индия)

10+N
R&D центров

126
центров маркетинга

35
индустриальных парков

143
производственных центров

200+
странах и регионах

Международная сеть Haier включает в себя 10+N R&D центров, 35 индустриальных парков, 143 производственных центра и 126 центров маркетинга, представлена в более чем 200 странах и регионах и обслуживает более 1 миллиарда домохозяйств по всему миру. Корпорация Haier владеет 7 международными брендами бытовой техники: Haier, Casarte, Leader, AQUA, Fisher&Paykel, GE Appliances и Candy. Эти бренды формируют международный кластер Haier обеспечивающий лучший пользовательский опыт для различных категорий клиентов по всему миру.



Индустриальный парк в Восточной Европе



Производство во Вьетнаме



Производство в Таиланде

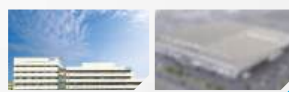

R&D центр в Японии

Casarte
Haier
AQUA
CANDY

Европа

FISHER & PAYKEL
GE APPLIANCES
Casarte
Haier
CANDY **Leader**

Азия

AQUA
Haier



Экономическая зона в Пакистане

Haier
CANDY

Haier
AQUA

DCS
Haier
FISHER & PAYKEL

Австралия и Новая Зеландия



Производство в Индонезии



FPA R&D Центр

Haier

Центр инноваций и разработок в области кондиционирования воздуха

Центр инноваций и разработок компании Haier, построенный в Циндао (Китай) в 2013 году, занимает площадь 20000 м². В нем свыше 120 лабораторий, в том числе испытательные лаборатории, ключевые исследовательские лаборатории и лаборатории с симуляторами любых погодных условий. В исследовательском центре также находится самая высокая в мире стенд-башня (106,7 м) – на ней проводят испытания труб для циркуляции хладагента.

В апреле 2014 года Haier организовала совместные лаборатории с компанией Highly для проведения исследований в области технологий обогрева и охлаждения и с Mitsubishi Electric – для разработки инновационных технологий в области пользовательского интерфейса. В центре ведутся исследования в области оценки комфорта, аэродинамики, акустики, электромагнитной совместимости (EMC), механики и т. п.

Лаборатории могут провести свыше 600 тестов по стандартам ISO, IEC, EN, CISPR, ANSI и т. п., чтобы продукция была допущена к реализации в Европе, Азии, Америке, Австралии, на Ближнем Востоке и в ста других странах и регионах.

Исследовательский центр



Лаборатория по оценке уровня термального комфорта



Имитатор тропического ливня



Тест производительности



Тест на безопасность



Акустические лаборатории



Тест электромагнитной совместимости (ЭМС)



Имитатор снегопада



Имитатор Солнца



Тест на надежность



Тест в условиях повышенной влажности

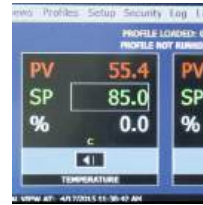

Тест 2 по 85 (температура и влажность)



Тест устойчивости к падениям и вибрации

Совместная лаборатория



Совместная лаборатория Haier и Mitsubishi Electric



Совместная лаборатория Haier и HIGHLY

Международная сертификация



Haier Производственные мощности

В Китае Haier владеет 7 заводами по производству систем кондиционирования, один из которых MHAQ является совместным предприятием Haier и Mitsubishi Heavy. За пределами Китая работает еще 7 заводов. Общий объем производства на всех заводах составляет более 30 миллионов блоков в год.



Нигерия



Египет



МНАQ



Далянь



Цзяочжоу



Чунцин



Ухань



Хэфэй



Чжэнчжоу



Пакистан



Индия



Бангладеш



Таиланд

ТЕХНОЛОГИЯ САМООЧИСТКИ SELF CLEAN

В процессе работы кондиционера на испарителе накапливается грязь, пыль и шерсть домашних животных. Здесь с легкостью размножаются бактерии, ухудшая качество воздуха, что негативно влияет на наше здоровье. При активации технологии Self Clean поверхность испарителя внутреннего, а затем и внешнего блока сначала замораживается, и при последующей разморозке вся накопившаяся пыль и грязь смываются с поверхности теплообменника и удаляются вместе с конденсатом через дренажное отверстие.



ТЕХНОЛОГИЯ



Технология холодного расширения

Благодаря установке оптимальной температуры испарения и объема циркуляции воздуха, влажность на замораживаемой поверхности увеличивается на 30 % по сравнению с традиционными моделями. Иней на поверхности создает мощную силу холодного расширения для легкой очистки от грязи.

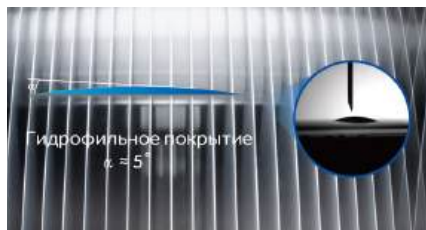

Специальное гидрофильное покрытие алюминиевых ламелей

Специальное покрытие ламелей теплообменника повышает скорость течения воды на 20 %, позволяя тщательно смыть грязь в процессе разморозки.



Нанопокрытие из ионов серебра

Покрытие содержит ионы серебра, эффективно убивающие 99,9 % бактерий и подавляющие их дальнейший рост.

ПРЕИМУЩЕСТВА



Инновационная технология эффективно убивает бактерии и сохраняет чистоту кондиционера. Таким образом, мы получаем чистый и полезный для здоровья воздух.



Ручная очистка испарителя слишком сложная и дорогая. Благодаря технологии самоочистки Self Clean стоимость обслуживания снижается.



Сертификация TUV*

* Проверка коэффициента холодного расширения и коэффициента остаточного оттаивания кондиционера с технологией самоочистки протестирована на модели AS09FBBHRA организацией TUV Rheinland. Согласно отчету об испытаниях, коэффициент холодного расширения составляет 98,2 %, а коэффициент остаточного оттаивания – 0 %.

* Компания Haier 2 года подряд была мировым лидером по производству кондиционеров с технологией самоочистки с долей рынка 43,4 %. (Данные Euromonitor International по состоянию на февраль 2020 г.)

ТЕХНОЛОГИЯ СТЕРИЛИЗАЦИИ STERI CLEAN 56 °C

Теплообменник принудительно осушается, и с помощью интеллектуального контроля температуры и регулировки частоты вращения вентилятора, температура на теплообменнике достигает 56 °C и сохраняется в течение 30 минут после активации. Благодаря применению данной технологии вся внутренняя часть внутреннего блока сплит-системы стерилизуется, а находящиеся внутри вирусы и микроорганизмы погибают.



ТЕХНОЛОГИЯ



Интеллектуальный контроль частоты компрессора

Регулирует частоту компрессора для контроля температуры змеевика, а затем поддерживает высокую температуру испарителя 56 °C.



Высокотемпературная стерилизация испарителя

Согласно последним исследованиям, подавляющее большинство бактерий и вирусов не способны выжить при поддержании температуры на уровне 56 °C на протяжении 30 минут. По окончании процесса нагрева испаритель мгновенно охлаждается для достижения наилучших результатов стерилизации.

ПРЕИМУЩЕСТВА



Улучшение качества воздуха

Стерилизация при высокой температуре 56 °C не только высушивает внутренние компоненты, но и убивает бактерии и вирусы, обеспечивая здоровый воздух, выходящий из кондиционера.



Простота эксплуатации

Эта функция доступна через приложение evo, и вы можете запустить ее одним касанием.



Сертификация SGS*

* Проверка технологии стерилизации 56 °C продолжительностью 30 минут была протестирована международным исследовательским агентством «SGS» на модели Jade AS09JB/JHRA / 1U09ME/JFRA. Отчет об испытании показывает, что измеряемая температура поверхности испарителя и теплообменника была выше 56 °C на протяжении более чем 30 минут.

ПРЕМИАЛЬНЫЕ ТЕХНОЛОГИИ ОЧИСТКИ ВОЗДУХА

В наши дни в атмосфере городов все чаще образуется смог, а реальной угрозой для здоровья людей становятся взвешенные в воздухе мелкодисперсные твердые и каплеобразные частицы размером 2,5 микрона или меньше (так называемые PM2.5 частицы). Основываясь на глобальном анализе запросов потребителей, Haier разработал сплит-системы серии Jade, которые представляют собой идеальное сочетание кондиционера и очистителя воздуха.

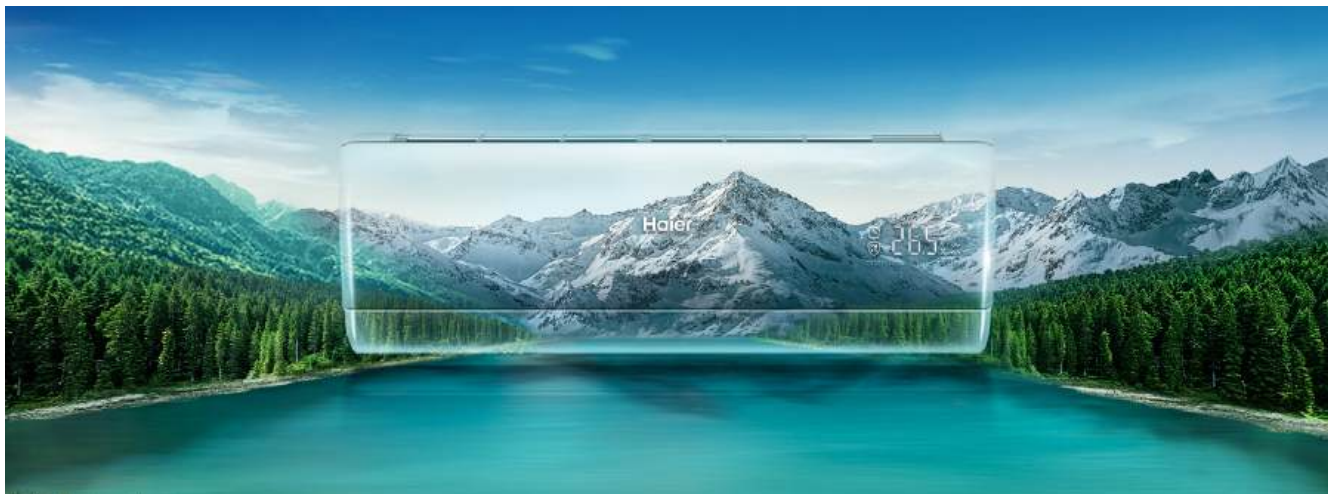

ТЕХНОЛОГИЯ



Сверхэффективный фильтр IFD

Super-IFD фильтр, (англ. Intense Field Dielectric) представляет собой композитный блок из полых каналов для протока воздуха, «пол» и «потолок» которых имеют противоположные электрические заряды. Взвешенные в воздухе, предварительно заряженные частицы очень эффективно улавливаются таким фильтром. Блок состоит из 61004 вентиляционных каналов, а их суммарная площадь, на которой осаждается пыль, составляет 8,78 м².



Интеллектуальный датчик качества воздуха

В воздухозаборник кондиционера встроен чувствительный датчик пыли. Он автоматически обнаруживает мелко-дисперсную пыль в воздухе, оперативно сигнализируя о его качестве с помощью цветного индикатора (зеленый – хорошее, красный – плохое).



Трансформируемый дизайн

Если датчик качества воздуха сигнализирует о его загрязнении и включен режим очистки воздуха, IFD фильтр перемещается в зону воздушного потока выдвигается, перекрывая собой воздухозаборник. После завершения очистки электростатический IFD-фильтр возвращается в исходное положение.

ПРЕИМУЩЕСТВА



Забота о здоровье

Объем подачи чистого воздуха (CADR) достигает 300 м³/ч (9K/12K – 200 м³/ч). Это означает, что по эффективности очистки новый кондиционер не уступает профессиональным устройствам для очистки воздуха, при этом одновременно охлаждая его до комфортной температуры.



Сертификация
TUV* / Intertek**

* Проверка эффективности очистки воздуха кондиционером Jade с использованием технологии IFD Purify осуществлялась на модели AS18JD4HRA компанией TÜV Rheinland. Отчет об испытаниях показывает, что уровень подачи чистого воздуха (CADR) составляет 300 м³/ч.
** Отчет об испытании эффективности очистки воздуха был протестирован на модели AS35JBJHRA-W международным исследовательским центром «Intertek». Отчет об испытаниях показывает, что кондиционер способен эффективно удалять дым, пыль и пыльцу растений.

СУПЕР IFD ФИЛЬТР

Притягивает и убивает вирусы и бактерии с эффективностью до 99%.

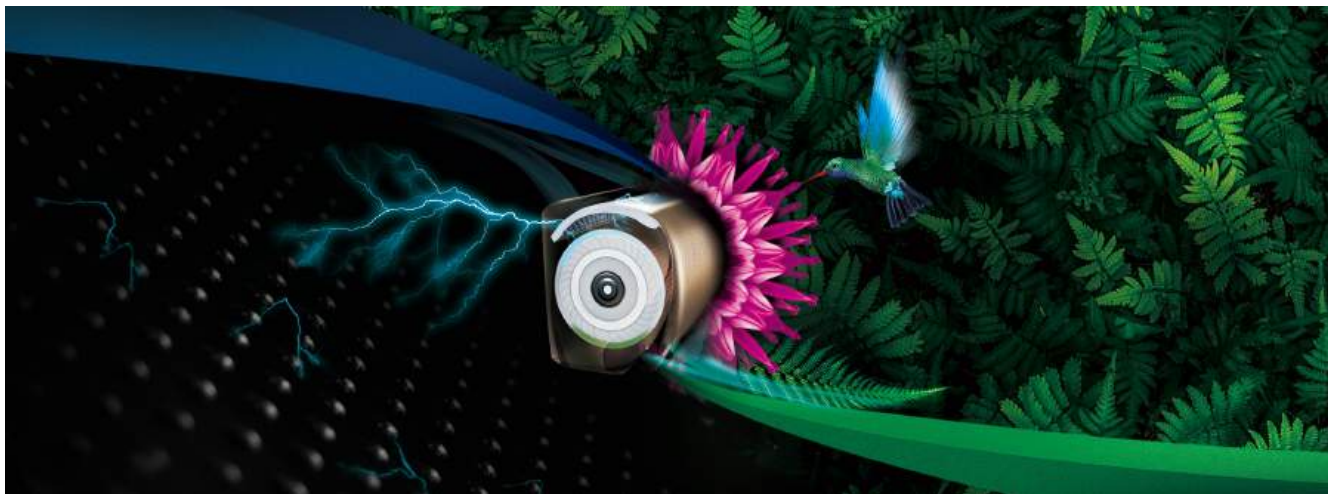

ТЕХНОЛОГИЯ



ПРЕИМУЩЕСТВА



Никаких дальнейших затрат

После мытья съемный модуль IFD можно использовать повторно. Срок службы модуля IFD рассчитан на весь срок службы кондиционера.



Удобство

Очистку можно включить в любом режиме работы кондиционера: охлаждение, нагрев, вентиляция. Благодаря этому вы сможете дышать чистым воздухом, одновременно охлаждая его до комфортной температуры.



Сертификация SGS*

* Эффективность удаления бактерий Staphylococcus Albicans и Escherichia Coli была протестирована международным исследовательским центром SGS на модели кондиционера Jade AS25.JB.JHRA-W. Отчет об испытаниях показывает, что уровень эффективности уничтожения бактерий достигает 99,3%.

NANO-AQUA ГЕНЕРАТОР

NANO-AQUA Генератор создает отрицательно заряженные микрорадикалы воды, эффективно уничтожающие бактерии путем соединения с белком на поверхности и изменением его структуры.



ТЕХНОЛОГИЯ



Высокоэффективная ионизация воздуха

Молекулы воды в воздухе ионизируются, в результате чего образуются новые частицы меньшего размера, всего 5-20 нм. Эти частицы более активно взаимодействуют, обеспечивая ощущение «свежести» воздуха.

Ионы в воздухе связывают бактерии и вирусы и препятствуют их распространению с эффективностью до 97,54%.

ПРЕИМУЩЕСТВА



Собирает частицы влаги из воздуха и делает его более прохладным и свежим.



Создает отрицательно заряженные ионы молекулы воды.



Сертификация Intertek*

* Тест на устойчивость к бактериям был проведен на модели HSU-07HNF303 / R2-G международным исследовательским центром «Intertek». Протоколы испытаний показывают, что антибактериальная эффективность NANO-AQUA стерилизации достигает 97,54%.

МОЩНАЯ УФ-ЛАМПА

Ультрафиолетовая лампа нового поколения работает в С диапазоне, свет в этом диапазоне напрямую влияет на ДНК бактерии и разрушает ее дальнейшую активность.



ТЕХНОЛОГИЯ

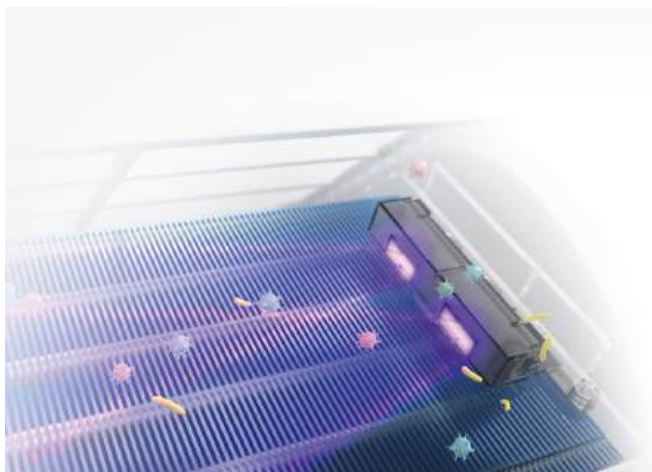

Согласно международному отчету об испытаниях TUV, процент нейтрализации основной части микроорганизмов таких, как вирусы, бактерии, плесень, грибки, дрожжи и споры составляет 92,78 %.

Ультрафиолет С (УФ-С) – это участок ультрафиолетовой области спектра с длиной волны 200–280 нм. Его действие выражается в повреждении структуры ДНК и РНК, в результате чего клетки микроорганизмов не могут выполнять жизненно важные функции. УФ-генератор Haier испускает излучение с длиной волны 270–280 нм. Устройство установлено на испарителе, а генерируемое им излучение направлено справа налево вдоль воздухозаборника, когда активирован режим дезинфекции. УФ-модуль мгновенно устраняет взвешенные в воздухе опасные микробы, когда поток проходит через зону воздействия ультрафиолетовых лучей, обеспечивая, таким образом, здоровый воздух в комнате.

ПРЕИМУЩЕСТВА



В режиме вентиляции кондиционер можно использовать в качестве УФ облучателя (стерилизатора) воздуха.

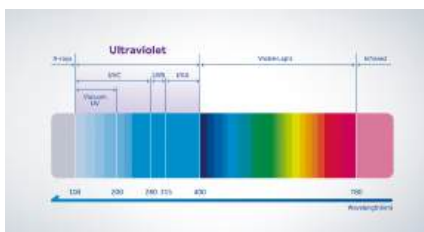

Модуль UVC состоит из двух светодиодных УФ-ламп, генерирующих УФ-свет длиной 275 нм.



Сертификация
TUV* / Texcell**

* Проверка эффективности уничтожения бактерий в кондиционере с технологией УФ-стерилизации была протестирована на модели AS09FBBHRA компанией TUV Rheinland. Отчет об испытаниях показал, что степень уничтожения бактерий при использовании технологии стерилизации ультрафиолетовым излучением достигает 99 %.

** Согласно исследованию компании Texcell, в лабораторных условиях УФ-генератор Haier эффективно подавлял SARS-CoV-2 с эффективностью до 99,998 % в течение одного часа.

ЗАЩИТА ОТ КОРРОЗИИ

Кондиционер защищен от воздействия агрессивной окружающей среды, особенно в прибрежных зонах, где воздух имеет высокую влажность и насыщен солями, и промышленных зонах, где воздух может содержать кислотные примеси.



ТЕХНОЛОГИЯ



Защитное покрытие Blue Fin

Покрытие Blue Fin эффективно защищает теплообменник от пыли, влаги и коррозионных агентов.

Защищенная от коррозии пластина

Специальная обработка позволяет защитить от коррозии пластины в которых фиксируются медные трубки испарителя.

ПРЕИМУЩЕСТВА



Более долговечный

Защита от коррозии значительно продлевает срок службы кондиционера и позволяет экономить на ремонте или замене оборудования.

Более надежный

Защита медных трубок от коррозии предотвращает их повреждение и связанные с этим утечки хладагента. Это обеспечивает бесперебойную работу и высокую производительность.

СПИРАЛЬНЫЙ ВОЗДУШНЫЙ ПОТОК

Благодаря особому дизайну жалюзи внутреннего блока формируется восходящий поток воздуха. Таким образом холодный воздух не попадает на человека, а распределение температуры в помещении становится более равномерным.

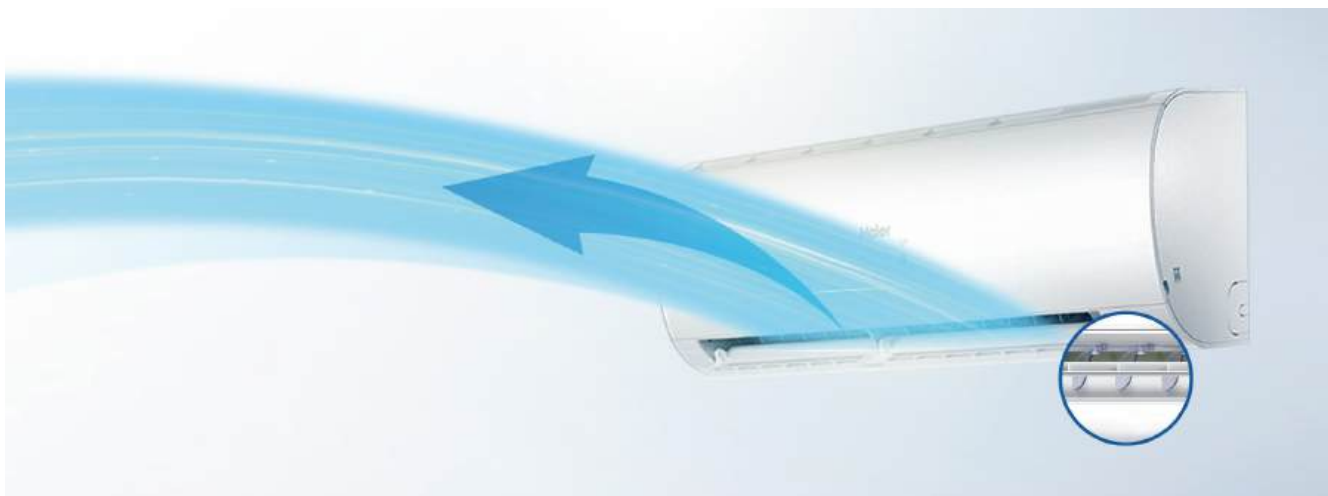

ТЕХНОЛОГИЯ



Архимедова спираль

Благодаря использованию конструкции в виде двухслойного дефлектора формируется архимедова спираль, в результате чего поток холодного воздуха направляется к потолку под углом 35°.



Эффект Вентури

Оптимизированный расширительный напорный канал, узкий изнутри и широкий снаружи, расположенный между двумя слоями, в котором при прохождении воздуха возникает эффект Вентури. Таким образом, воздушный поток мгновенно высвобождается с высокой скоростью.



Усиленный воздушный поток

Воздушный поток под воздушным дефлектором подхватывается отрицательным давлением, создаваемым более быстрым промежуточным воздушным потоком, и соединяется с основным воздушным потоком, усиливая его.

ПРЕИМУЩЕСТВА



Холодный воздух направляется в потолок

При включенном режиме охлаждения холодный воздух подается под углом 35° к потолку, благодаря чему он не будет дуть прямо на человека, а будет равномерно распределяться от потолка до пола. Кондиционер охлаждает помещение гораздо быстрее, не доставляя дискомфорта.

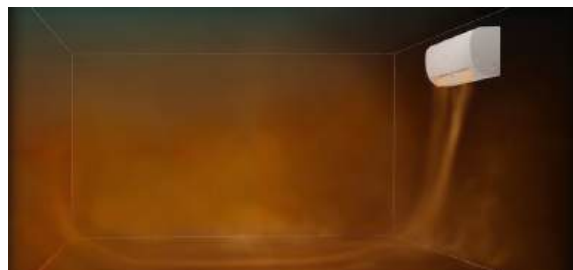

Теплый воздух направляется в пол

При включенном режиме обогрева поток теплого воздуха направляется непосредственно в пол. При этом теплый воздух циркулирует, проникая во все уголки помещения, обеспечивая сбалансированную температуру.

БЕСШУМНАЯ РАБОТА

Вас беспокоит шумный кондиционер, гудящий круглые сутки? В жаркое лето недостаточно, чтобы кондиционер был мощным: важно, чтобы он работал тихо, не тревожа ваш покой. Мы учли оба этих аспекта в кондиционерах Haier: их уровень шума не превышает 15 дБ(А)*.



ТЕХНОЛОГИЯ

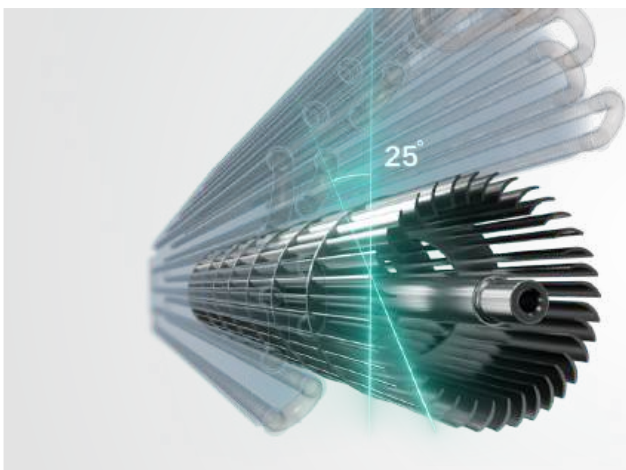

Оптимизированная аэродинамика

Площадь воздухозаборных отверстий увеличена на 17%. Пространство между испарителем и передней панелью и выход воздуха тоже увеличены. Подобная оптимизация помогает снизить уровень шума.

Новый усовершенствованный вентилятор

Длина вентилятора увеличена, а его лопасти расположены под углом 25°. Благодаря такой конструкции поток воздуха становится более равномерным, а уровень шума снижается.

Инверторная система управления

Инвертор постоянного тока A-PAH и двигатель вентилятора постоянного тока обеспечивают низкий уровень шума при высоком расходе воздуха и статическом давлении.

ПРЕИМУЩЕСТВО



75
дБ(А) В 10 метрах от автомобиля



46
дБ(А) Наружный блок кондиционера



20
дБ(А) Ночью в пустыне



50
дБ(А) Обычный разговор



30
дБ(А) Ночью за городом



15
дБ(А) Шум внутреннего блока

* Для внутренних блоков сплит-систем линейки Jade AS25S2SJ2FA-(W/G/S) в режиме «Тихий» (Quiet)

ФУНКЦИЯ IFEEL

При активации функции IFEEL кондиционер использует для управления своей работой датчик температуры находящийся в пульте управления, а не во внутреннем блоке. Это позволяет оптимизировать его работу для обеспечения комфорта именно в той части комнаты, где находится пользователь.



ТЕХНОЛОГИЯ



Производительность кондиционера может варьироваться в зависимости от условий окружающей среды. Если температура в комнате выше или ниже чем вам хочется, вы можете испытывать дискомфорт. Благодаря функции IFEEL эта проблема легко решается.

Встроенный датчик температуры

Благодаря высокоточному датчику температуры встроенному в пульт управления, кондиционер может четко отслеживать изменения температуры вокруг.

Простота управления

После активации функции IFEEL кондиционер начинает получать в реальном времени данные о температуре вокруг пульта управления и оптимизировать свою работу для достижения заданной пользователем температуры.

ПРЕИМУЩЕСТВО



Высокий уровень комфорта

Функция IFEEL оптимизирует производительность кондиционера для достижения заданной температуры в указанной точке.

РАБОТАЕТ С АЛИСОЙ

Кондиционерами, оснащёнными новым модулем Wi-Fi с поддержкой evo, можно управлять с помощью голосового помощника Алисы от Яндекса.



ТЕХНОЛОГИЯ

Работает
с Алисой



Голосовое управление и сценарии

Привяжите совместимый кондиционер к приложению Дом с Алисой и управляйте голосом с помощью Яндекс Станции. Или настройте сценарии, чтобы кондиционер работал автоматически.



Широкий выбор устройств

Кондиционеры совместимы с Яндекс Станциями и умными колонками с голосовым помощником Алисой от других брендов.

— САЛЮТ, ВКЛЮЧИ КОНДИЦИОНЕР!

Можно управлять совместимыми устройствами Haier голосом с помощью виртуального ассистента Салют в умных устройствах Sber.



ТЕХНОЛОГИЯ



Удобное управление

Голосом и удалённо, с помощью умных устройств с ассистентом Салют.



Умный дом

Включайте кондиционеры в удобные сценарии, чтобы автоматизировать управление микроклиматом и оптимизировать энергопотребление.

EVO – НОВАЯ IOT-ЭКОСИСТЕМА

Платформа доступна для всех актуальных моделей бытовых сплит-систем Haier и для настенных внутренних блоков мульти-сплит систем.



ТЕХНОЛОГИЯ



ЗАЧЕМ НУЖНО УПРАВЛЕНИЕ ПО WI-FI

Технология дает возможность, находясь на значительном расстоянии от места установки климатического оборудования, включать или выключать, изменять режим работы или устанавливать необходимую температуру воздуха в помещениях. Таким образом, к моменту приезда домой или в офис, параметры воздушной среды в кондиционируемых помещениях будут соответствовать требуемым условиям.

КАК УСТАНОВИТЬ УПРАВЛЕНИЕ ПО WI-FI?

Функции удаленного управления доступны в моделях с предустановленным Wi-Fi модулем. Для успешной работы данной функции вам потребуется соединение Wi-Fi 2.4, а также потребуется установить приложение evo на любое смарт-устройство, например, на смартфон или планшет. Приложение evo можно скачать из магазина AppStore (для устройств Apple) или Google Play Маркет (для устройств на базе ОС Android). Зарегистрируйтесь в приложении, добавьте и настройте устройство следуя инструкции. По завершению данного процесса ваш кондиционер должен отобразиться в приложении, если потребуется, вы всегда можете переименовать свое умное устройство для упрощения дальнейшего использования. С этого момента ваш кондиционер будет готов к удаленному пользованию, благодаря чему вы сможете с удобством управлять домашним климатом практически из любого места.

* Подключение и использование функции Wi-Fi, а также мобильного приложения возможно не для всех регионов (стран).
Возможность подключения и использования функции Wi-Fi, а также мобильного приложения для вашего региона (страны) уточняйте у продавца (уполномоченной организации).
Приложение EVO доступно для смартфонов с операционными системами, iOS 15 (и более поздних версий) или Android 7.0 (и более поздних версий).

ЭКОДАТЧИК

Экодатчик обеспечивает высокую энергоэффективность и комфорт.



ТЕХНОЛОГИЯ

Увеличенная зона обнаружения и точное определение положения человека обеспечивают высокую эффективность работы экодатчика. При изменении уровня освещенности, например, при наступлении ночи или когда выключен свет кондиционер переводится в режим сна.

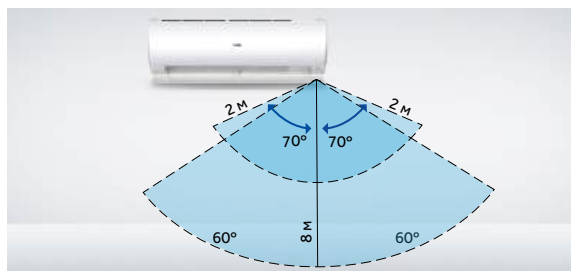
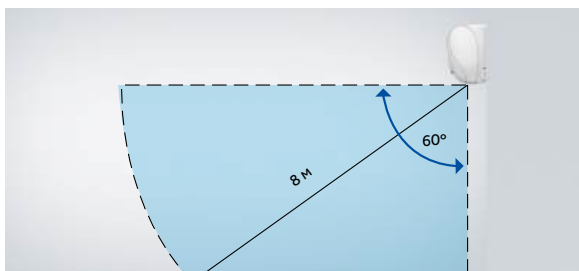

ПРЕИМУЩЕСТВА

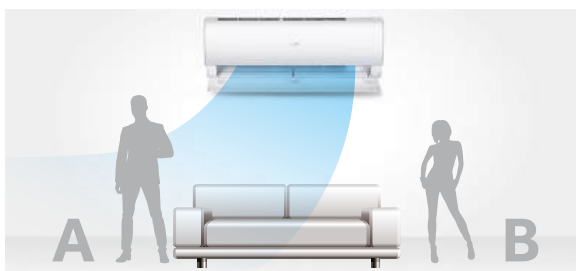

Поток на себя / от себя

Датчик анализирует атмосферу в комнате, направляя поток на вас в режиме «На себя» и избегая прямого контакта с вами в режиме «От себя» в зависимости от выбранных настроек.

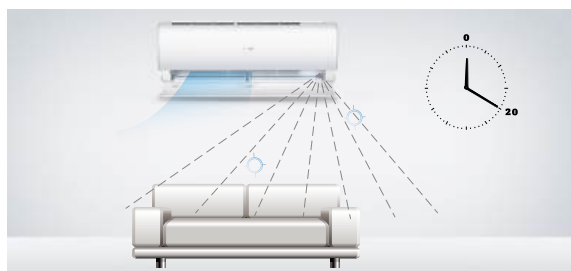

Настройка режима и энергосбережение

Экодатчик автоматически обнаруживает людей для повышения энергоэффективности. Если в комнате никого нет, через 20 минут кондиционер переходит в режим энергосбережения.

УДОБНЫЙ МОНТАЖ



ТЕХНОЛОГИЯ



Направляющие монтажной пластины

Помогают правильно зафиксировать монтажную пластину и выполнить правильную установку внутреннего блока.



Выдвижная опора

Облегчает установку за счет увеличения рабочей зоны.

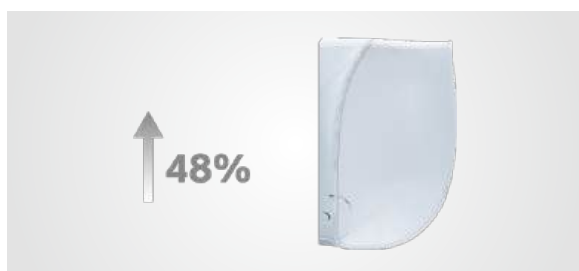

Больше пространства под трассу

Ускоряет монтаж благодаря расширению рабочего пространства для прокладки труб и электропроводки.



Съемная нижняя крышка

Позволяет открыть панель для подведения труб и кабелей без помощи отвертки.



Легкий доступ к двигателю вентилятора

Упрощает демонтаж и техническое обслуживание без необходимости снятия испарителя.



Легкий доступ к плате управления

Упрощает демонтаж и техническое обслуживание без необходимости разборки корпуса.

Haier

Низкотемпературный комплект

В связи с развитием в последние годы IT-индустрии электронное оборудование стало, с одной стороны, более надежным и менее требовательным к условиям эксплуатации, а с другой стороны, это оборудование стало более доступным, что сделало применение дорогих прецизионных кондиционеров в качестве системы охлаждения экономически нецелесообразным для широкого спектра телекоммуникационных объектов.

Например, даже в зарегулированном стандартами Европейском союзе стало обычным применение адаптированных производителями сплит-систем в качестве систем охлаждения на базовых станциях сотовой связи. Фраза «адаптированные производителями» означает, что производитель изначально предусмотрел или допускает возможность работы сплит-системы в зимнее время и в основном это касается устойчивости работы всей системы в целом в условиях низкой относительной влажности внутри обслуживаемого помещения.

Сплит-система является финальным продуктом проектирования и длительного процесса испытаний, подгонки компонентов кондиционера в исследовательских лабораториях с учетом множества факторов, таких как цена, устойчивость работы во всех заявленных режимах, энергоэффективность, малошумность, компактность, электромагнитная совместимость и др. Даже такой параметр как стандартная заправка системы хладагентом является величиной компромиссной и определенной экспериментально, и, как следствие, единственным способом правильной заправки системы является строгое соблюдение рекомендации производителя. Так и с зимней адаптацией, поскольку она сильно влияет на работу всей системы в целом, то сохранение стандартных гарантийных обязательств возможно только на серийное оборудование, то есть в нашем случае на заводской блок с расширенным диапазоном рабочих температур наружного воздуха.

Наша компания предлагает линейку оборудования с расширенным диапазоном рабочих температур наружного воздуха для режима охлаждения и номинальной холодопроизводительностью от 2 до 10 кВт. Данное оборудование прошло заводские испытания в одном из лучших в КНР и мире научно-исследовательском центре HAIER. Испытания подтвердили стабильную работу оборудования в диапазоне температур наружного воздуха от +43 до -40 °С. Все адаптированное оборудование имеет высокую энергетическую эффективность класса «А» и имеет широкие возможности интеграции в существующие системы резервирования и внешнего управления. Оборудование имеет сертификат соответствия «ЕАС» и на него распространяются стандартные гарантийные обязательства.

Перечень кондиционеров, дорабатываемых низкотемпературным комплектом

Серия	Внешний вид	Внутренний блок	Наружный блок
Flexis On-Off		HSU-07HFF303/R3-W/G/B	HSU-07HUF303/R3 (-40 °C)
		HSU-09HFF203/R3-W/G/B	HSU-09HUF203/R3 (-40 °C)
		HSU-12HFF203/R3-W/G/B	HSU-12HUF203/R3 (-40 °C)
		HSU-18HFF103/R3-W/G/B	HSU-18HUF103/R3 (-40 °C)
		HSU-24HFF103/R3-W/G/B	HSU-24HUF103/R3 (-40 °C)
Spirit On-Off		HSU-07HSL103/R3-W(IN)	HSU-07HSL103/R3(OUT) (-40 °C)
		HSU-09HSL103/R3-W(IN)	HSU-09HSL103/R3(OUT) (-40 °C)
		HSU-12HSL103/R3-W(IN)	HSU-12HSL103/R3(OUT) (-40 °C)
		HSU-18HSL103/R3-W(IN)	HSU-18HSL103/R3(OUT) (-40 °C)
		HSU-24HSL103/R3-W(IN)	HSU-24HSL103/R3(OUT) (-40 °C)

Haier

Условные обозначения

Здоровье



Функция Steri Clean 56 °C

После активации температура на теплообменнике достигает 56 °C и сохраняется в течение 30 минут. Благодаря применению данной технологии вся внутренняя часть внутреннего блока сплит-системы стерилизуется, а находящиеся внутри вирусы и микроорганизмы погибают.



Супер IFD-фильтр

Профессиональный IFD фильтр обеспечивает удаление даже самых мелких частиц.



Датчик качества воздуха

Производит подсчет концентрации частиц PM2.5, и проводится анализ качества воздушной среды.



Функция Self Clean (внутренний блок)

Новейшая технология очистки теплообменника позволяет удалять грязь, бактерии, микробы и другие микроорганизмы из поверхности теплообменника используя процесс теплового расширения оттайки.



Функция Self Clean (наружный блок)

Автоматическая очистка теплообменника наружного блока от пыли и грязи.



Мощная УФ-лампа

Мощная УФ-лампа осуществляет фотохимическую обработку воздуха, его эффективное обеззараживание, нейтрализацию вирусов и бактерий.



Nano-Aqua генератор

Высокоэффективный модуль очистки, обеззараживания, ионизации и увлажнения воздуха.



Модуль O₂ Fresh

Инновационная система подачи свежего воздуха в помещение позволяет поддерживать необходимый баланс кислорода.



Фильтр 3 в 1

Эффективно уничтожает запахи и поглощает вредные химические газы, задерживает мельчайшие частицы пыли, шерсть домашних животных, предупреждая аллергические заболевания, снижает концентрации пыли, а также задерживает частицы входящие в состав запахов. Антибактериальные активные ингредиенты и хлороплюс, входящие в состав фильтра, разрушают бактерии и микробы путем деактивации белковых соединений.



Антибактериальный фильтр

Антибактериальный фильтр совмещает в себе эффективность трех фильтров: антиаллергенного, противовирусного и антибактериального – и поддерживает воздух чистым и здоровым. Фильтр задерживает и дезактивирует пылевых клещей, пыльцу, вирусы и бактерии.



Фильтр тонкой очистки

Эффективно задерживает мельчайшие частички пыли, насекомых и другие вредные микродисперсные частицы.



Подмес воздуха

Кондиционер Haier с подмесом свежего воздуха позволяет снизить относительное содержание углекислого газа CO₂ в помещении. Подаваемый воздух фильтруется.



Осушение

Режим осушения позволяет автоматически поддерживать относительную влажность воздуха в диапазоне от 35 до 60 %.



Осушение испарителя

При выключении внутреннего блока кондиционер переходит в специальный режим очистки теплообменника. Компрессор выключается, а вентилятор внутреннего блока потоком воздуха удаляет излишнюю влагу и вместе с ней грязь с поверхности теплообменника.



Ag+ покрытие теплообменника

Испаритель внутреннего блока покрывается нано-ионами серебра, разрушающими ДНК бактерий, в результате чего они теряют способность к метаболизму и как следствие к росту и размножению.

Энергосбережение



Технология A-PAM инверторного управления

DC-инверторный компрессор с технологией амплитудно-импульсной модуляции A-PAM характеризуется низким уровнем энергопотребления, точным регулированием производительности, быстрым выходом на эффективный режим работы. Технология позволяет экономить до 15 % электроэнергии.



Инверторное управление 180°

Применение инверторного управления позволяет значительно снизить потребление электроэнергии. В кондиционерах Haier применяется одна из самых современных технологий инверторного управления DC-Inverter со 180° синусоидальным током.



Интеллектуальное оттаивание

Оттаивание выполняется только при необходимости, что позволяет сократить энергопотери и повысить комфортность за счет сокращения времени нагрева теплообменника наружного блока во время работы системы в режиме обогрева.



Класс энергоэффективности A / A+ / A++ / A+++

Не останавливаясь на достигнутом и продолжая внедрять новые технологии инженерам компании Haier удалось добиться выдающихся результатов по энергоэффективности новых моделей кондиционеров. Они соответствуют высшим показателям сезонной эффективности A+ / A++ / A+++.



Высокопроизводительный компрессор

Компрессор – это сердце кондиционера и одна из его важнейших составляющих частей. При изготовлении кондиционеров Haier используются компрессоры таких известных марок как: Daikin, Panasonic, Mitsubishi Electric, Hitachi-Highly, Sanyo. Даже в бюджетных неинверторных линейках кондиционеров используются компрессоры марки QingAn, произведенные на дочернем предприятии компании Daikin.

Условные обозначения

Комфорт и тишина



Супертихая работа

Благодаря конструктивным усовершенствованиям и специальному алгоритму работы удалось снизить уровень шума внутреннего блока.



Режим бесшумной работы «Quiet»

Специальная конструкция вентилятора внутреннего блока со «случайным» шагом и установленными под углом лопастями обеспечивает плавный воздушный поток и тихую работу (режим Soft / Quiet). Работа кондиционера в этом режиме не нарушит ваш сон, не мешает слушать музыку или смотреть телевизор.



Комфортный сон

Специальная программа контролирует температуру воздуха в помещении для создания наиболее благоприятных условий для сна.



Спиральный воздушный поток

Благодаря особому дизайну жалюзи внутреннего блока формируется восходящий поток воздуха. Таким образом холодный воздух не попадает на человека, а распределение температуры в помещении становится более равномерным.



Объемный воздушный поток

Управление горизонтальными и вертикальными воздушными створками с помощью пульта позволяет гибко выбирать направление воздушного потока в зависимости от расположения людей в помещении.



Максимальная длина воздушной струи

Инновационная конструкция вентилятора позволяет осуществлять подачу воздуха на расстояние 12 м.



Интеллектуальный воздушный поток

Для комфортного и безопасного кондиционирования воздуха в помещении в режиме охлаждения воздушный поток направляется вдоль плоскости потолка, а в режиме обогрева теплый воздушный поток направляется почти вертикально вниз.



Горизонтальный свинг

Вертикальные жалюзи с электроприводом автоматически двигаются в горизонтальном направлении (влево-вправо) с 5 угловыми позициями воздушнораспределения. Это позволяет повысить комфортность воздушного потока.



Вертикальный свинг

Изменение угла наклона горизонтальных жалюзи осуществляется в автоматическом режиме. Предусмотрено 5 положений, 2 из которых соответствуют режиму Intelligent Air.



4-направленный воздушный поток

Жалюзи внутренних блоков кассетного типа сконструированы так, что позволяют направлять поток воздуха в четырех направлениях, обеспечивая равномерное охлаждение или обогрев воздуха.



Воздухораспределение 360°

Круговая подача воздуха 360° гарантирует равномерное распределение воздуха.



Настраиваемый автоматический режим

Кондиционер контролирует температуру воздуха в помещении в автоматическом режиме, изменяя производительность компрессора, а также режим работы Охлаждение / Обогрев. Требуемая температура воздуха задается на пульте управления.



Интенсивный режим TURBO / POWER

С помощью кнопки «TURBO / POWER» на пульте управления можно выбрать интенсивный режим работы, характеризующийся быстрым выходом на заданную температуру.



Высокоточное осушение

Высокоточное осушение и контроль влажности (до 0,5%) позволяет поддерживать наиболее комфортные условия в помещении.



Точное поддержание температуры

Возможность изменения температурной установки с точностью 0,5 °С, что позволяет обеспечить точное поддержание требуемого микроклимата, повысить уровень комфорта и уменьшить энергопотребление.



Функция «iFeel»

При включении функции iFeel, температура в помещении измеряется не по датчику, расположенному во внутреннем блоке, а по температурному датчику, встроенному в пульт дистанционного управления.

Технологии управления



Экодатчик

При помощи датчика присутствия регистрируется наличие людей в помещении и их передвижение, в соответствии с чем работа кондиционера автоматически адаптируется под создание наиболее комфортных условий для человека. Датчик света системы EcoPilot контролирует уменьшение освещенности в помещении и в зависимости от этого система корректирует уставку температуры для обеспечения энергосбережения.



Wi-Fi управление

Новейшая функция дистанционного управления кондиционером по Wi-Fi сети позволяет удаленно осуществлять включение и управление кондиционером.



Карта доступа для отелей

Карта доступа может контролировать включение и выключение системы кондиционирования. Данная опция удобна для управления кондиционерами в гостиничных номерах.



Совместимость с YCS-A002

Согласователь работы YCS-A002 позволяет координировать работу двух кондиционеров в режиме «Ведущий / Ведомый».

Условные обозначения



Интеграция в BMS

С помощью модуля BMS кондиционер можно интегрировать в систему управления и диспетчеризации здания.



Центральный пульт управления

Предназначен для дистанционного управления кондиционерами (до 128 внутренних блоков). Позволяет осуществлять управление как каждым внутренним блоком, так и группами блоков. Удобное средство для использования в зданиях коммерческого назначения, сдаваемых различным арендаторам, позволяет объединить внутренние блоки в группы для каждого арендатора.



Групповой пульт управления

Предназначен для дистанционного контроля и управления группой кондиционеров (до 16 внутренних блоков). При этом пульт управляет сразу всеми внутренними блоками и не осуществляет индивидуального контроля. Удобен при управлении группой внутренних блоков, расположенных в одном помещении, например, в зале для конференций.



Поддержка адаптера проводного пульта WK-B

Адаптер WK-B позволяет использовать проводной пульт для управления сплит системой.

Конструктивные особенности и эксплуатационные преимущества



Авторестарт

Функция «Авторестарт» автоматически возобновит последний режим работы кондиционера после устранения проблем с электропитанием, обеспечивая безопасность и удобство в работе.



Защита компрессора

Для защиты компрессора от повреждений при частых включениях предусмотрена трехминутная задержка запуска.



Энергопотребление в 1W в режиме ожидания

За счет оптимизации программы управления, энергопотребление кондиционера в режиме «Ожидание» было снижено от 8 Вт до 1 Вт. Это позволило сократить суммарное энергопотребление кондиционера.



24-часовой таймер

Работа по таймеру позволяет автоматически поддерживать заданные параметры воздуха в помещении.



Недельный таймер

Предназначен для программирования расписания работы внутренних блоков на неделю.



Широкий диапазон напряжения

Конструктивные особенности наружного блока позволяют поддерживать его работоспособность при значительных колебаниях напряжения в электрической сети.



Инверторный двигатель вентилятора

Применение DC-инверторного управления двигателем вентилятора позволяет снизить уровень шума, точнее регулировать расход воздуха и дополнительно экономить электроэнергию.



5 скоростей вентилятора внутреннего блока

Внутренний блок оборудован 5-скоростным вентилятором. Переключением скоростей (сверхвысокая / высокая / средняя / низкая / сверхнизкая) можно управлять с пульта ДУ.



Удобный монтаж

Продуманная и простая конструкция блоков делают монтаж быстрым и простым.



Компактный дизайн

Компактный дизайн подразумевает максимальную узкопрофильность блока, что значительно расширяет возможности монтажа.



2 стороны подвода труб

Дренажные и фреоновые трубопроводы могут быть подключены как слева, так и справа (при монтаже в 1 этап).



Самодиагностика

Отображение на дисплее блока кода ошибки или неисправности.



Защита сервисных вентилялей

Специальная крышка закрывает электрическую панель и сервисные вентили, выполняя защитную и эстетическую функции.



Простота чистки

Фронтальная панель кондиционера легко чистится, а жалюзийные заслонки легко отсоединяются без необходимости использования специальных инструментов.



Антикоррозийная защита Blue Fin

Специальное антикоррозийное покрытие Blue Fin теплообменника наружного блока. Цвет покрытия – синий кобальт.



Технология «Super Match»

Модели могут использоваться как в сплит так и в мультисплит комбинациях.



Скрытый LED-дисплей

Когда кондиционер выключен, LED-дисплей становится невидимым, сливаясь с лицевой панелью.

Условные обозначения



Дисплей «88»

Удобный, хорошо читаемый дисплей, на котором отображается уставка температуры в момент настройки и комнатная температура в процессе работы кондиционера.



Дренажный насос

Отвод конденсата осуществляется с помощью дренажного насоса, установленного внутри блока.



Общий запорный вентиль

В наружных блоках мультисплит — систем установлен общий запорный вентиль, что существенно упрощает монтаж и эксплуатацию.



Трехмерные жалюзи

Новая конструкция жалюзи с большим углом качания и широким воздушным потоком.



Подогрев дренажа наружного блока

Специальная конструкция нижней панели наружного блока с нагревателем защиты от замерзания и рядными отверстиями для дренажа позволяет предотвратить остановку блока в результате замерзания дренажной системы.



Подогрев картера компрессора

Специальная программа подогрева картера компрессора обеспечивает безаварийный запуск кондиционера даже в условиях низких температур.



Поддержание +10 °С в режиме обогрева

Для предотвращения слишком сильного снижения температуры в помещении в зимнее время кондиционер может поддерживать температуру на уровне +10 °С.



Электрический нагреватель

Оснащение наружного блока электрическим нагревателем для обеспечения оттаивания в зимнее время.



«Теплый» запуск

При запуске кондиционера в режиме обогрева или при переключении с режима охлаждения на обогрев, вентилятор внутреннего блока некоторое время работать не будет или будет работать на сверхнизкой скорости. Это предотвращает подачу холодного воздушного потока в помещение.



Блокировка кнопок пульта

Возможность блокировки кнопок пульта управления для предотвращения несанкционированного доступа (защита от детей).

Обозначения модельного ряда

Номенклатура On-Off моделей

H SU 12 H LT 3 03 / R2
1 2 3 4 5 6 7 8

- 1 Код торговой марки Haier
- 2 Тип кондиционера:
SU – настенная сплит-система
BU – кассетная сплит-система
DU – канальная сплит-система
CFU – универсальная сплит-система
PU – колонная сплит-система
- 3 Холодопроизводительность при стандартных условиях в тысячах BTU/h (например, 12 = 12000 BTU/h);
1000 BTU/h = 293 Вт; 1 Вт = 3,41 BTU/h
- 4 Режим работы:
H, R – охлаждение и обогрев
C, L – только охлаждение
- 5 Серия: NH, HF, EK...
- 6 Модификация: 0, 1, 2, 3
- 7 Электропитание: 03 – 1 фаза, 230 В
- 8 Хладагент: R3 – R32

A S 09 T L 3 H R A
1 2 3 4 5 6 7 8 9

- 1 A – кондиционер воздуха
- 2 Тип блока:
S – внутренний блок настенного типа
B – внутренний блок кассетного типа
C – внутренний блок универсального типа (напольно-подпотолочный)
D – внутренний блок канального типа
E – внутренний блок скрытого напольного типа
P – внутренний блок колонного типа
F – внутренний блок напольного типа
U, V – наружный блок
- 3 Холодопроизводительность при стандартных условиях в тысячах BTU/h (например, 09 = 9000 BTU/h). Для наружных блоков AV производительность указывается в HP. 1000 BTU/h = 293 Вт; 1 Вт = 3,41 BTU/h; 1 HP = 2800 Вт
- 5 Серия: Комбинация блоков:
A – сплит-система
S – серия Super Match
M – мультizonальная система MRV
- 6 Модификация
- 7 Режим работы:
E – охлаждение и обогрев, R410A
Q – охлаждение, R410A
H – охлаждение и обогрев, R32
- 8 Серия:
A-G – неинверторная модель
H-Q – AC-инвертор
R-Z – DC-инвертор
- 9 Электропитание:
A – 1 фаза, 230 В
B – 3 фазы, 400 В

Номенклатура DC-инверторных моделей

AS 25 S2S D 1 FA
1 2 3 4 5 6

- 1 Тип кондиционера:
AS – настенная сплит-система
- 2 Холодопроизводительность при стандартных условиях в кВт × 10 (например, 25 = 2,5 кВт)
- 3 S2S – инверторная система SuperMatch II
- 4 Код серии продукта: D
- 5 Поколение: 1
- 6 Хладагент и электропитание:
FA – R32 / 1 фаза, 230 В

1U 25 S2P J 1 FA
1 2 3 4 5 6











- 1 Тип наружного блока:
1 – моносплит-система
2 – мультисплит-система
- 2 Холодопроизводительность при стандартных условиях в кВт × 10 (например, 25 = 2,5 кВт)
- 3 S2P – инверторная система SuperMatch II
- 4 Код корпуса наружного блока:
J – корпус 40 (910 × 390 × 619)
R – корпус 2P (898 × 340 × 697)
C – корпус PCM (780 × 270 × 540)
F – корпус 50 (810 × 288 × 680)
B – корпус 35 (780 × 245 × 540)
- 5 Поколение: 1
- 6 Хладагент и электропитание:
FA – R32 / 1 фаза, 230 В

Haier Бытовые СПЛИТ-СИСТЕМЫ





Модельный ряд

Класс	Серия		Пульт
Премиум	R32 Jade Super Match (инверторный компрессор)		 YR-HJ2
	R32 Flexis Super Match (инверторный компрессор)		 YR-HJ2
Бизнес	R32 Stellar HP -20 °C (инверторный компрессор)		 YR-HJ2
	R32 Flexis On-Off (неинверторный компрессор)		 YR-HJ2
Базовый	R32 Spirit DC-Inverter (инверторный компрессор)		 YR-HE2
	R32 Spirit On-Off (неинверторный компрессор)		 YR-HE2
Онлайн	R32 Quantum Invertor (инверторный компрессор)		 YR-HE
	R32 Quantum On-Off (неинверторный компрессор)		 YR-HE
Высокая мощность	R32 Coral DC-Inverter (инверторный компрессор)		 YR-HFA
	R32 Coral On-Off (неинверторный компрессор)		 HE-1715AY

7

9

12

18

24

>30

●
A+++ / A+++

●
A+++ / A+++

●
A++ / A++

●
A+++ / A++

●
A+++ / A++

●
A++ / A++

●
A++ / A+

●
A++ / A+

●
A++ / A+

●
A++ / A+

●
A++ / A+

●
A++ / A+

●
A / A

●
A / A

●
A / A

●
A / A

●
A / A

●
A / A

●
A / A

●
A / A

●
A / A

●
A / A

●
A / A

●
A / A

●
A / A

●
A / A

●
A / A

●
A / A

●
A / A

●
A / A

●
A / A

●
A / A

●
A / A

●
A / A

●
D / C

●
D / C

●
D / C

●
D / C

●
A / A

●
A++ / A+

●
A / A

Преимущества

Преимущества	Jade Super Match			Flexis Super Match				Stellar HP -20 °C					Flexis On-Off					
	9	12	18	9	12	18	24	7	9	12	18	24	7	9	12	18	24	
Steri Clean 56 °C	●	●	●	●	●	●	●	●	●	●	●	●	●					
Супер IFD-фильтр	●	●	●															
Датчик качества воздуха	●	●	●															
Функция Self Clean (наружный блок)	●	●	●					●	●	●	●	●						
Функция Self Clean (внутренний блок)	●	●	●	●	●	●	●	●	●	●	●	●	●	●	●	●	●	●
Мощная УФ-лампа				LED	LED	LED	LED	LED	LED	LED	LED	LED	LED	LED	LED	LED	LED	LED
Nano-Aqua генератор	●	●	●	●	●	●	●						●	●	●	●	●	
Модуль O ₂ Fresh				○	○	○	○	○	○	○	○	○	○	○	○	○	○	○
Фильтр 3 в 1				●	●	●	●	●	●	●	●	●	●	●	●	●	●	●
Ag+ покрытие теплообменника	●	●	●	●	●	●	●	●	●	●	●	●	●	●	●	●	●	●
Комфортный сон	●	●	●	●	●	●	●	●	●	●	●	●	●	●	●	●	●	●
Спиральный воздушный поток								●	●	●	●	●						
Объемный воздушный поток	●	●	●	●	●	●	●	●	●	●	●	●	●	●	●	●	●	●
Максимальная длина воздушной струи	●	●	●	●	●	●	●	●	●	●	●	●	●	●	●	●	●	●
Интеллектуальный воздушный поток	●	●	●	●	●	●	●						●	●	●	●	●	
Настраиваемый автоматический режим	●	●	●	●	●	●	●	●	●	●	●	●	●	●	●	●	●	●
Интенсивный режим TURBO / POWER	●	●	●	●	●	●	●	●	●	●	●	●	●	●	●	●	●	●
Точное поддержание температуры	●	●	●															
Функция «iFeel»	●	●	●	●	●	●	●	●	●	●	●	●	●	●	●	●	●	●
Экодатчик	●	●	●	●	●	●	●											
Wi-Fi управление	evo	evo	evo	evo	evo	evo	evo	evo	evo	evo	evo	evo	evo	evo	evo	evo	evo	evo
Карта доступа для отелей	●	●	●	●	●	●	●	●	●	●	●	●	●	●	●	●	●	●
Поддержка адаптера проводного пульта WK-B	●	●	●	●	●	●	●	●	●	●	●	●						
Совместимость с YCJ-A002	○	○	○	○	○	○	○	○	○	○	○	○	○	○	○	○	○	○

Преимущества

Преимущества	Jade Super Match			Flexis Super Match				Stellar HP -20 °C					Flexis On-Off					
	9	12	18	9	12	18	24	7	9	12	18	24	7	9	12	18	24	
-25 °C (обогрев)		●	●	●	●	●	●											
-20 °C (обогрев)								●	●	●	●	●						
-15 °C (обогрев)																		
-15 °C (охлаждение)																		
-20 °C (охлаждение)		●	●	●	●	●	●	●	●	●	●	●	●					
Подогрев поддона (дренажа поддона)		●	●	●	●	●		●	●	●	●	●						
Авторестарт		●	●	●	●	●	●	●	●	●	●	●	●	●	●	●	●	●
Защита компрессора		●	●	●	●	●	●	●	●	●	●	●	●	●	●	●	●	●
Энергопотребление в 1W в режиме ожидания		●	●	●														
24-часовой таймер		●	●	●	●	●	●	●	●	●	●	●	●	●	●	●	●	●
Широкий диапазон напряжения		●	●	●	●	●	●	●	●	●	●	●	●					
Инверторный двигатель вентилятора		●	●	●	●	●	●	●	●	●	●	●	●					●
Интеллектуальное оттаивание		●	●	●	●	●	●	●	●	●	●	●	●	●	●	●	●	●
5 скоростей вентилятора внутреннего блока		●	●	●	●	●	●	●	●	●	●	●	●	●	●	●	●	●
7 скоростей вентилятора наружного блока		●	●	●	●	●	●	●	●	●	●	●	●					
Фиксация внутреннего блока		●	●	●	●	●	●	●	●	●	●	●	●	●	●	●	●	●
Удобный монтаж		●	●	●	●	●	●	●	●	●	●	●	●	●	●	●	●	●
2 стороны подвода труб		●	●	●	●	●	●	●	●	●	●	●	●	●	●	●	●	●
Самодиагностика		●	●	●	●	●	●	●	●	●	●	●	●	●	●	●	●	●
Защита сервисных вентилях		●	●	●	●	●	●	●	●	●	●	●	●	●	●	●	●	●
Простота чистки		●	●	●	●	●	●	●	●	●	●	●	●	●	●	●	●	●
Антикоррозийная защита Blue Fin		●	●	●	●	●	●	●	●	●	●	●	●	●	●	●	●	●
Большой срок службы печатной платы		●	●	●	●	●	●	●	●	●	●	●	●	●	●	●	●	●
Технология «Super Match»		●	●	●	●	●	●											
Скрытый LED-дисплей		●	●	●	●	●	●	●	●	●	●	●	●	●	●	●	●	●

● Стандартно ○ Опционально

Coral DC-Inverter	Coral On-Off	Spirit DC-Inverter						Spirit On-Off						Quantum Inverter					Quantum On-Off				
33	33	7	9	12	18	24	33	7	9	12	18	24	33	7	9	12	18	24	7	9	12	18	24

●		●	●	●	●	●	●							●	●	●	●	●						
		●	●	●	●	●	●							●	●	●	●	●						
●							●																	
●	●	●	●	●	●	●	●	●	●	●	●	●	●	●	●	●	●	●	●	●	●	●	●	●
●	●	●	●	●	●	●	●	●	●	●	●	●	●	●	●	●	●	●	●	●	●	●	●	●
●	●	●	●	●	●	●	●	●	●	●	●	●	●	●	●	●	●	●	●	●	●	●	●	●
●	●	●	●	●	●	●	●	●	●	●	●	●	●	●	●	●	●	●	●	●	●	●	●	●
●	●	●	●	●	●	●	●	●	●	●	●	●	●	●	●	●	●	●	●	●	●	●	●	●
●	●	●	●	●	●	●	●	●	●	●	●	●	●	●	●	●	●	●	●	●	●	●	●	●
●	●	●	●	●	●	●	●	●	●	●	●	●	●	●	●	●	●	●	●	●	●	●	●	●
●	●	●	●	●	●	●	●	●	●	●	●	●	●	●	●	●	●	●	●	●	●	●	●	●
●	●	●	●	●	●	●	●	●	●	●	●	●	●	●	●	●	●	●	●	●	●	●	●	●
●	●	●	●	●	●	●	●	●	●	●	●	●	●	●	●	●	●	●	●	●	●	●	●	●

Jade Super Match



Ключевые преимущества



Функция
Self Clean

(внутренний блок)



Функция
Self Clean

(наружный блок)



Функция
Steri Clean 56 °C



Технология
«Super Match»



Nano-Aqua
генератор



Бесшумная
работа



Wi-Fi управление
(evo)



Объемный
воздушный поток



Профессиональная очистка воздуха (IFD фильтр)

Кондиционер + очиститель воздуха в одном устройстве. Датчик качества воздуха кондиционера анализирует концентрацию частиц более 2,5 мкм. Если воздух в помещении загрязнен, новейший IFD фильтр перемещается в зону воздушного потока. IFD фильтр – это пористый материал включающий более 8616 отверстий-пор улавливающих самые мелкие частицы. Если функция очистки активирована, на фильтре формируется статическое электричество, повышающее эффективность фильтрации.



Экодатчик

Экодатчик – интеллектуальный датчик позволяющий отслеживать положение людей в помещении, создавая наилучший комфорт и экономя до 36 % электроэнергии. Экодатчик обеспечивает комфортную подачу воздуха благодаря оперативному мониторингу атмосферы в комнате. Максимальный угол обнаружения составляет 120°, а дальность обнаружения – 8 м.



Работа при низких температурах

Благодаря использованию теплообменника увеличенного размера, специального компрессора, вентилятора повышенной мощности, а также подогреву поддона, данная модель способна работать на обогрев вплоть до -25 °C.



* Подключение и использование функции Wi-Fi, а также мобильного приложения возможно не для всех регионов (стран).
Возможность подключения и использования функции Wi-Fi, а также мобильного приложения для вашего региона (страны) уточняйте у продавца (уполномоченной организации).
Приложение EVO доступно для смартфонов с операционными системами, iOS 15 (и более поздних версий) или Android 7.0 (и более поздних версий)

Jade Super Match

Комплекующие и аксессуары



Наружный блок



Пульт YR-HJ2 (русифицированный)*



Супер IFD-фильтр



Встроенный Wi-Fi

Технические характеристики

Наименование модели	Внутренний блок		AS25S2SJ3FA-W AS25S2SJ3FA-G AS25S2SJ3FA-S	AS35S2SJ3FA-W AS35S2SJ3FA-G AS35S2SJ3FA-S	AS50S2SJ3FA-W AS50S2SJ3FA-G AS50S2SJ3FA-S
	Наружный блок		1U25MEC1FRA	1U35MEC1FRA	1U50JEC1FRA
Охлаждение					
Мощность, номинал (мин. ~ макс.), кВт			2,6 (1,0 ~ 4,0)	3,5 (1,0 ~ 4,0)	5,2 (1,4 ~ 6,0)
Энергоэффективность	SEER / EER		8,75 / 4,5	8,75 / 4,4	7,5 / 3,68
Класс сезонной энергоэффективности			A+++	A+++	A++
Потребляемая мощность, номинал (мин. ~ макс.), кВт			0,57 (0,3 ~ 1,25)	0,82 (0,3 ~ 1,35)	1,4 (0,3 ~ 2,1)
Рабочий ток, А			2,5	3,5	6,2
Гарантированный диапазон рабочих температур окружающего воздуха, °С			-10 ~ 43	-10 ~ 43	-20 ~ 43
Обогрев					
Мощность, номинал (мин. ~ макс.), кВт			3,2 (1,1 ~ 5,4)	4,2 (1,3 ~ 5,8)	6,0 (1,4 ~ 6,9)
Энергоэффективность	SCOP / COP		5,1 / 4,8	5,1 / 4,7	4,6 / 4,0
Класс сезонной энергоэффективности			A+++	A+++	A++
Потребляемая мощность, номинал (мин. ~ макс.), кВт			0,66 (0,3 ~ 1,85)	0,89 (0,3 ~ 1,85)	1,5 (0,3 ~ 2,5)
Рабочий ток, А			3	4	6,6
Гарантированный диапазон рабочих температур окружающего воздуха, °С			-25 ~ 24	-25 ~ 24	-25 ~ 24
Параметры сети электропитания	Ф / В / Гц		1 / 230 / 50		
	Подключение		наружный блок	наружный блок	наружный блок
Внутренний блок					
Размеры блока (Ш × Г × В), мм	Без упаковки		923 × 215 × 320	923 × 215 × 320	1050 × 235 × 350
	В упаковке		1032 × 418 × 318	1032 × 418 × 318	1160 × 455 × 347
Вес, кг	Без упаковки		12	12	14,9
	В упаковке		15,2	15,2	18,9
Расход воздуха (высокая скорость), м³/час			550	600	900
Уровень звукового давления (выс. / средн. / низк. / сверхнизк. скорость), дБ(А)			36 / 32 / 29 / 15	37 / 33 / 30 / 16	41 / 37 / 33 / 28
Пульт управления			YR-HJ2 / Поддержка адаптера проводного пульта WK-B (приобретается отдельно)		
Наружный блок					
Производитель компрессора			Panasonic	Panasonic	HIGHLY
Тип компрессора			инверторный	инверторный	инверторный
Размеры блока (Ш × Г × В), мм	Без упаковки		867 × 340 × 553	867 × 340 × 553	898 × 355 × 643
	В упаковке		902 × 375 × 614	902 × 375 × 614	940 × 390 × 697
Вес, кг	Без упаковки		29,8	29,8	36,5
	В упаковке		33,6	33,6	38,5
Уровень звукового давления (выс. скорость), дБ(А)			48	49	50
Тип хладагента			R32		
Заводская заправка хладагента, кг			0,74	0,74	1,1
Трубопроводы хладагента	Диаметр жидкост. трубы, мм		6,35	6,35	6,35
	Диаметр газовой трубы, мм		9,52	9,52	12,7
	Макс. длина / перепад высот, м		25 / 10	25 / 10	25 / 15
	Макс. длина / перепад высот, при использовании только в режиме охлаждения, м		30 / 10	30 / 10	30 / 15
	Макс. длина трубопроводов без дополнительной заправки, м		7	7	7
	Дополнительная заправка, г/м		20	20	20

* Черный пульт идет в комплекте с блоками -G и -S

Flexis Super Match



Ключевые преимущества



Функция «iFeel»



Функция Steri Clean 56 °C



Функция Self Clean
(внутренний блок)



Технология «Super Match»



Удобный монтаж



Wi-Fi управление (evo)



Поддержка адаптера проводного пульта WK-B



Объемный воздушный поток



УФ-лампа нового поколения

Модуль UVC состоит из двух светодиодных УФ-ламп, генерирующих УФ-свет длиной 275 нм. Средняя степень очистки может достигать 91,47 %. В данной модели используется светодиодная технология нового поколения, с более широким УФ-диапазоном и более длительным сроком эксплуатации.



Экодатчик

Экодатчик – интеллектуальный датчик позволяющий отслеживать положение людей в помещении, создавая наилучший комфорт и экономя до 36 % электроэнергии. Экодатчик обеспечивает комфортную подачу воздуха благодаря оперативному мониторингу атмосферы в комнате. Максимальный угол обнаружения составляет 120°, а дальность обнаружения – 8 м.



Тепловой насос, работа до -25 °C на обогрев

Благодаря использованию теплообменника увеличенного размера, специального компрессора, вентилятора повышенной мощности, а также подогрева поддона, данная модель способна работать на обогрев вплоть до -25 °C.



* Подключение и использование функции Wi-Fi, а также мобильного приложения возможно не для всех регионов (стран).
Возможность подключения и использования функции Wi-Fi, а также мобильного приложения для вашего региона (страны) уточняйте у продавца (уполномоченной организации).
Приложение EVO доступно для смартфонов с операционными системами, iOS 15 (и более поздних версий) или Android 7.0 (и более поздних версий)

Flexis Super Match

Комплектующие и аксессуары



Наружный блок



Пульт YR-HJ2
(русифицированный)*



УФ-лампа (LED)



Фильтр 3 в 1
(2 шт)



Приток свежего
воздуха O₂ Fresh
(опция)



Nano-Aqua
генератор



Встроенный Wi-Fi

Технические характеристики

Наименование модели	Внутренний блок		AS25S2SF3FA-W AS25S2SF4FA-G AS25S2SF3FA-B	AS35S2SF3FA-W AS35S2SF4FA-G AS35S2SF3FA-B	AS50S2SF3FA-W AS50S2SF4FA-G AS50S2SF3FA-B	AS70S2SF3FA-W AS70S2SF4FA-G AS70S2SF3FA-B	
	Наружный блок		1U25S2SM4FA	1U35S2SM4FA	1U50S2SJ3FA	1U70S2SJ2FA	
Охлаждение							
Мощность, номинал (мин. ~ макс.), кВт		2,6 (0,8 ~ 3,2)		3,5 (1,0 ~ 4,0)	5,2 (1,4 ~ 6,0)	7,0 (2,2 ~ 7,5)	
Энергоэффективность		SEER / EER		8,5 / 4,0	7,2 / 3,6	7,1 / 3,23	
Класс сезонной энергоэффективности		A+++		A+++	A++	A++	
Потребляемая мощность, номинал (мин. ~ макс.), кВт		0,65 (0,2 ~ 1,5)		0,875 (0,3 ~ 1,5)	1,44 (0,5 ~ 2,0)	2,17 (0,7 ~ 2,5)	
Рабочий ток, А		2,9		4,3	6,6	9,6	
Гарантированный диапазон рабочих температур окружающего воздуха, °С		-20 ~ 50		-20 ~ 50	-20 ~ 50	-20 ~ 50	
Обогрев							
Мощность, номинал (мин. ~ макс.), кВт		3,2 (0,8 ~ 4,2)		4,2 (1,0 ~ 5,2)	6,0 (1,4 ~ 6,9)	8,0 (2,4 ~ 8,5)	
Энергоэффективность		SCOP / COP		4,6 / 4,0	4,6 / 3,81	4,0 / 3,71	
Класс сезонной энергоэффективности		A++		A++	A++	A+	
Потребляемая мощность, номинал (мин. ~ макс.), кВт		0,8 (0,3 ~ 1,6)		1,1 (0,5 ~ 1,6)	1,5 (0,5 ~ 2,35)	2,16 (0,7 ~ 2,9)	
Рабочий ток, А		3,6		5	6,82	9,6	
Гарантированный диапазон рабочих температур окружающего воздуха, °С		-25 ~ 24		-25 ~ 24	-25 ~ 24	-25 ~ 24	
Параметры сети электропитания		Ф / В / Гц		1 / 230 / 50		1 / 230 / 50	
		Подключение		наружный блок		наружный блок	
Внутренний блок							
Размеры блока (Ш × Г × В), мм		Без упаковки		856 × 197 × 300		856 × 197 × 300	
		В упаковке		952 × 389 × 283		952 × 389 × 283	
Вес, кг		Без упаковки		9,5		9,5	
		В упаковке		12		12	
Расход воздуха (высокая скорость), м ³ /час		600		650		900	
Уровень звукового давления (выс. / средн. / низк. / сверхнизк. скорость), дБ(А)		38 / 32 / 25 / 16		39 / 33 / 26 / 17		45 / 41 / 37 / 28	
Пульт управления		YR-HJ2 / Поддержка адаптера проводного пульта WK-B (приобретается отдельно)					
Наружный блок							
Производитель компрессора		HIGHLY		HIGHLY		HIGHLY	
Тип компрессора		инверторный		инверторный		инверторный	
Размеры блока (Ш × Г × В), мм		Без упаковки		867 × 340 × 553		867 × 340 × 553	
		В упаковке		902 × 375 × 614		902 × 375 × 614	
Вес, кг		Без упаковки		27,6		30	
		В упаковке		30,4		32,9	
Уровень звукового давления (выс. скорость), дБ(А)		47		48		50	
Тип хладагента		R32					
Заводская заправка хладагента, кг		0,63		0,78		1,1	
Трубопроводы хладагента		Диаметр жидкост. трубы, мм		6,35		6,35	
		Диаметр газовой трубы, мм		9,52		9,52	
		Макс. длина / перепад высот, м		25 / 10		25 / 10	
		Макс. длина / перепад высот, при использовании только в режиме охлаждения, м		30 / 10		30 / 10	
		Макс. длина трубопроводов без дополнительной заправки, м		7		7	
		Дополнительная заправка, г/м		20		20	

* Черный пульт идет в комплекте с блоками -G и -B

Stellar HP -20 °C



Ключевые преимущества



Функция «iFeel»



Функция Self Clean
(внутренний блок)



Функция Self Clean
(наружный блок)



Спиральный воздушный поток



Wi-Fi управление (evo)



Широкий диапазон напряжения



Поддержка адаптера проводного пульта WK-B



Объемный воздушный поток



УФ-лампа нового поколения

Модуль UVC состоит из двух светодиодных УФ-ламп, генерирующих УФ-свет длиной 275 нм. Средняя степень очистки может достигать 91,47%. В данной модели используется светодиодная технология нового поколения, с более широким УФ-диапазоном и более длительным сроком эксплуатации.



Тепловой насос, работа до -20 °C на обогрев

Благодаря использованию теплообменника увеличенного размера, специального компрессора, вентилятора повышенной мощности, а также подогрева поддона, данная модель способна работать на обогрев вплоть до -20 °C.



Steri-Clean 56 °C

После проведения процедуры самоочистки Self Clean автоматически запускается процесс стерилизации. Теплообменник принудительно осушается, и с помощью интеллектуального контроля температуры и регулировки частоты вращения вентилятора, температура на теплообменнике достигает 56 °C и сохраняется в течение 30 минут после активации. Благодаря применению данной технологии вся внутренняя часть внутреннего блока сплит-системы стерилизуется, а находящиеся внутри вирусы и микроорганизмы погибают.



* Подключение и использование функции Wi-Fi, а также мобильного приложения возможно не для всех регионов (стран).
Возможность подключения и использования функции Wi-Fi, а также мобильного приложения для вашего региона (страны) уточняйте у продавца (уполномоченной организации).
Приложение EVO доступно для смартфонов с операционными системами, iOS 15 (и более поздних версий) или Android 7.0 (и более поздних версий)

Stellar HP –20 °C

Комплектующие и аксессуары



Наружный блок



Пульт YR-HJ2
(русифицированный)



УФ-лампа (LED)



Фильтр 3 в 1
(2 шт)



Приток свежего воздуха
O₂ Fresh (опция)



Встроенный Wi-Fi

Технические характеристики

Наименование модели	Внутренний блок		AS20SHP2HRA-W	AS25SHP2HRA-W	AS35SHP2HRA-W	AS50SHP2HRA-W	AS70SHP2HRA-W						
	Наружный блок		AS20SHP2HRA-S	AS25SHP2HRA-S	AS35SHP2HRA-S	AS50SHP2HRA-S	AS70SHP2HRA-S						
		AS20SHP2HRA-C		AS25SHP2HRA-C		AS35SHP2HRA-C		AS50SHP2HRA-C		AS70SHP2HRA-C			
		1U20SHP2FRA		1U25SHP2FRA		1U35SHP2FRA		1U50SHP2FRA		1U70SHP2FRA			
Охлаждение													
Мощность, номинал (мин. ~ макс.), кВт		2,3 (0,7 ~ 3,4)		2,7 (0,7 ~ 3,4)		3,5 (0,6 ~ 3,8)		5,0 (1,3 ~ 5,8)		6,8 (2,0 ~ 8,5)			
Энергоэффективность		SEER / EER		6,5 / 3,23		7 / 3,21		6,1 / 3,23		6,8 / 3,21			
Класс сезонной энергоэффективности		A++		A++		A++		A++		A++			
Потребляемая мощность, номинал (мин. ~ макс.), кВт		0,71 (0,3 ~ 1,2)		0,84 (0,3 ~ 1,2)		1,08 (0,3 ~ 1,3)		1,55 (0,5 ~ 2,0)		2,11 (0,7 ~ 2,85)			
Рабочий ток, А		3,2		3,7		4,9		7		9,2			
Гарантированный диапазон рабочих температур окружающего воздуха, °C		-20 ~ 50		-20 ~ 50		-20 ~ 50		-20 ~ 50		-20 ~ 50			
Обогрев													
Мощность, номинал (мин. ~ макс.), кВт		2,5 (0,7 ~ 3,6)		2,9 (0,7 ~ 3,6)		3,9 (0,7 ~ 4,2)		5,2 (1,3 ~ 6,0)		6,8 (2,0 ~ 9,5)			
Энергоэффективность		SCOP / COP		4,1 / 3,71		4,1 / 3,71		4,0 / 3,71		4,0 / 3,61			
Класс сезонной энергоэффективности		A+		A+		A+		A+		A+			
Потребляемая мощность, номинал (мин. ~ макс.), кВт		0,645 (0,3-1,2)		0,78 (0,3-1,2)		1,08 (0,4-1,4)		1,4 (0,52-2,5)		1,83 (0,6-2,9)			
Рабочий ток, А		2,9		3,4		4,7		6,3		8			
Гарантированный диапазон рабочих температур окружающего воздуха, °C		-20 ~ 24		-20 ~ 24		-20 ~ 24		-20 ~ 24		-20 ~ 24			
Параметры сети электропитания		Ф / В / Гц		1 / 230 / 50		1 / 230 / 50		1 / 230 / 50		1 / 230 / 50			
		Подключение		наружный блок		наружный блок		наружный блок		наружный блок			
Внутренний блок													
Размеры блока (Ш × Г × В), мм		Без упаковки		810 × 200 × 292		810 × 200 × 292		810 × 200 × 292		889 × 220 × 310		986 × 220 × 321	
		В упаковке		876 × 365 × 272		874 × 365 × 272		874 × 365 × 272		945 × 390 × 296		1050 × 397 × 301	
Вес, кг		Без упаковки		8,7		8,8		8,8		10,0		11,9	
		В упаковке		10,9		10,9		10,9		12,4		14,1	
Расход воздуха (охлаждение / обогрев), м ³ /час		630 / 550		630 / 550		650 / 550		900		1100			
Уровень звукового давления (выс. / средн. / низк. / сверхнизк. скорость), дБ(А)		38 / 34 / 29 / 19		38 / 34 / 29 / 19		38 / 34 / 29 / 20		44 / 40 / 35 / 28		47 / 45 / 37 / 29			
Пульт управления		YR-HJ2 / Поддержка адаптера проводного пульта WK-B (приобретается отдельно)											
Наружный блок													
Производитель компрессора		HIGHLY		HIGHLY		HIGHLY		HIGHLY		HIGHLY			
Тип компрессора		инверторный		инверторный		инверторный		инверторный		инверторный			
Размеры блока (Ш × Г × В), мм		Без упаковки		764 × 295 × 544		764 × 295 × 544		764 × 295 × 544		867 × 340 × 553		969 × 400 × 705	
		В упаковке		819 × 320 × 592		819 × 320 × 592		819 × 320 × 592		902 × 375 × 614		1046 × 460 × 780	
Вес, кг		Без упаковки		20,9		21		22,4		33		38,1	
		В упаковке		23		233		24,5		36		41,3	
Уровень звукового давления (выс. скорость), дБ(А)		50		50		51		53		57			
Тип хладагента		R32											
Заводская заправка хладагента, кг		0,51		0,51		0,51		0,83		0,9			
Трубопроводы хладагента		Диаметр жидкост. трубы, мм		6,35		6,35		6,35		6,35		6,35	
		Диаметр газовой трубы, мм		9,52		9,52		9,52		12,7		12,7	
		Макс. длина / перепад высот, м		25 / 10		25 / 10		25 / 10		25 / 15		25 / 15	
		Макс. длина / перепад высот, при использовании только в режиме охлаждения, м		30 / 3		30 / 3		30 / 3		35 / 3		35 / 3	
		Макс. длина трубопроводов без дополнительной заправки, м		7		7		7		7		7	
Дополнительная заправка, г/м		13		13		13		13		13			

Flexis On-Off



Ключевые преимущества



Объемный
воздушный поток



Wi-Fi управление
(evo)



Модуль
O₂ Fresh
(опция)



Интенсивный
режим TURBO /
POWER



Защита
компрессора



Интеллектуаль-
ный воздушный
поток



Функция
«iFeel»



Совместимость
с YCJ-A002



Модуль O₂ Fresh (опция)

Обеспечивая вентиляцию, модуль O₂ Fresh гарантирует приток свежего воздуха в помещение. Объем подачи составляет 30 м³/час. Модуль O₂ Fresh устанавливается на наружный блок или крепится к стене рядом с ним. Питание поступает от платы внутреннего блока. Устройство начинает работу при запуске функции O₂ Fresh с помощью пульта ДУ. Внутренний двигатель нагнетает через фильтр наружный воздух в помещение.



УФ-лампа нового поколения

Модуль UVC состоит из двух светодиодных УФ-ламп, генерирующих УФ-свет длиной 275 нм. Средняя степень очистки может достигать 91,47%. В данной модели используется светодиодная технология нового поколения, с более широким УФ-диапазоном и более длительным сроком эксплуатации.



Нано-Аqua генератор

Нано-Аqua генератор создает отрицательно заряженные микрорадикалы воды, эффективно уничтожающие бактерии путем соединения с белком на поверхности и изменением его структуры.



* Подключение и использование функции Wi-Fi, а также мобильного приложения возможно не для всех регионов (стран).
Возможность подключения и использования функции Wi-Fi, а также мобильного приложения для вашего региона (страны) уточняйте у продавца (уполномоченной организации).
Приложение EVO доступно для смартфонов с операционными системами, iOS 15 (и более поздних версий) или Android 7.0 (и более поздних версий)

Flexis On-Off

Комплектующие и аксессуары



Наружный блок



Пульт YR-HJ2*
(русифицированный)



УФ-лампа



Фильтр 3 в 1
(2 шт)



Приток свежего
воздуха O₂ Fresh
(опция)



Nano-Aqua
генератор



Встроенный Wi-Fi

Технические характеристики

Наименование модели	Внутренний блок		HSU-07HFF303/R3-W HSU-07HFF303/R3-G HSU-07HFF303/R3-B	HSU-09HFF203/R3-W HSU-09HFF203/R3-G HSU-09HFF203/R3-B	HSU-12HFF203/R3-W HSU-12HFF203/R3-G HSU-12HFF203/R3-B	HSU-18HFF103/R3-W HSU-18HFF103/R3-G HSU-18HFF103/R3-B	HSU-24HFF103/R3-W HSU-24HFF103/R3-G HSU-24HFF103/R3-B
	Наружный блок		HSU-07HUF303/R3	HSU-09HUF203/R3	HSU-12HUF203/R3	HSU-18HUF103/R3	HSU-24HUF103/R3
Охлаждение							
Мощность, номинал (мин. ~ макс.), кВт			2,3	2,5	3,4	5,2	6,8
Энергоэффективность	EER		3,22	3,21	3,21	3,21	3,21
Класс сезонной энергоэффективности			A	A	A	A	A
Потребляемая мощность, номинал (мин. ~ макс.), кВт			0,65	0,775	1,06	1,62	2,12
Рабочий ток, А			3,2	3,4	4,6	7	9,2
Гарантированный диапазон рабочих температур окружающего воздуха, °С			18 ~ 43	18 ~ 43	18 ~ 43	18 ~ 43	18 ~ 43
Обогрев							
Мощность, номинал (мин. ~ макс.), кВт			2,3	2,5	3,5	5,4	7,1
Энергоэффективность	COP		3,63	3,61	3,61	3,61	3,61
Класс сезонной энергоэффективности			A	A	A	A	A
Потребляемая мощность, номинал (мин. ~ макс.), кВт			0,635	0,69	0,97	1,495	1,965
Рабочий ток, А			2,9	3	4,2	6,5	8,6
Гарантированный диапазон рабочих температур окружающего воздуха, °С			-7 ~ 24	-7 ~ 24	-7 ~ 24	-7 ~ 24	-7 ~ 24
Параметры сети электропитания	Ф / В / Гц		1 / 230 / 50	1 / 230 / 50	1 / 230 / 50	1 / 230 / 50	1 / 230 / 50
	Подключение		внутренний блок	внутренний блок	внутренний блок	внутренний блок	внутренний блок
Внутренний блок							
Размеры блока (Ш × Г × В), мм	Без упаковки		731 × 191 × 268	731 × 191 × 268	866 × 196 × 301	1009 × 223 × 327	1009 × 223 × 327
	В упаковке		772 × 325 × 263	772 × 325 × 263	952 × 389 × 283	1100 × 420 × 314	1100 × 420 × 314
Вес, кг	Без упаковки		7,6	8,0	10,2	13,5	14,3
	В упаковке		9,3	9,7	12,4	15,9	16,8
Расход воздуха (высокая скорость), м ³ /час			450	450	650	1000	1000
Уровень звукового давления (выс. / средн. / низк. / сверхнизк. скорость), дБ(А)			36 / 33 / 31 / 22	36 / 33 / 31 / 23	41 / 38 / 35 / 30	45 / 43 / 40 / 34	48 / 45 / 42 / 32
Пульт управления			YR-HJ2 / Поддержка проводного пульта управления HW-SA101DBT (приобретается отдельно)				
Наружный блок							
Производитель компрессора			QingAn	Rechi	HIGHLY	Rechi	HIGHLY
Тип компрессора			неинверторный	неинверторный	неинверторный	неинверторный	неинверторный
Размеры блока (Ш × Г × В), мм	Без упаковки		725 × 285 × 463	725 × 285 × 463	764 × 295 × 544	867 × 340 × 553	898 × 355 × 643
	В упаковке		767 × 314 × 516	767 × 314 × 516	819 × 320 × 592	902 × 375 × 607	940 × 390 × 697
Вес, кг	Без упаковки		22	23,7	26,6	35,5	44,6
	В упаковке		23,4	25,7	28,7	40	47,4
Уровень звукового давления (выс. скорость), дБ(А)			49	50	52	54	55
Тип хладагента			R32				
Заводская заправка хладагента, кг			0,33	0,5	0,58	1,03	1,05
Трубопроводы хладагента	Диаметр жидкост. трубы, мм		6,35	6,35	6,35	6,35	6,35
	Диаметр газовой трубы, мм		9,52	9,52	9,52	12,7	15,88
	Макс. длина / перепад высот, м		15 / 10	15 / 10	15 / 10	25 / 15	25 / 15
	Макс. длина трубопроводов без дополнительной заправки, м		7	7	7	7	7
	Дополнительная заправка, г/м		20	20	20	20	20

* Черный пульт идет в комплекте с блоками -G и -B

Coral DC-Inverter



Ключевые преимущества



Работа на обогрев -20 °С



Работа на охлаждение -20 °С



Антикоррозийная защита Blue Fin



Широкий диапазон напряжения



Комфортный сон



Интенсивный режим TURBO / POWER



Совместимость с YCS-A002



Спиральный воздушный поток

Благодаря особому спиральному дизайну формируется восходящий поток. Таким образом холодный воздух не попадает на человека, а распределение температуры в помещении становится более равномерным.



Wi-Fi управление (evo)*

Технология дает возможность, находясь на значительном расстоянии от места установки климатического оборудования, включать или выключать, изменять режим работы или устанавливать необходимую температуру воздуха в помещениях. Таким образом, к моменту приезда домой или в офис, параметры воздушной среды в кондиционируемых помещениях будут соответствовать требуемым условиям.



Объемный воздушный поток

Управление горизонтальными и вертикальными воздушными створками с помощью пульта позволяет гибко выбирать направление воздушного потока в зависимости от расположения людей в помещении.

* Подключение и использование функции Wi-Fi, а также мобильного приложения возможно не для всех регионов (стран).
Возможность подключения и использования функции Wi-Fi, а также мобильного приложения для вашего региона (страны) уточняйте у продавца (уполномоченной организации).
Приложение EVO доступно для смартфонов с операционными системами, iOS 15 (и более поздних версий) или Android 7.0 (и более поздних версий)

Coral DC-Inverter

Комплектующие и аксессуары



Наружный блок



Пульт HE-1715AY



Фильтр 3 в 1
(2 шт)



Согласователь работы двух
кондиционеров YCJ-A002*



Встроенный Wi-Fi

Технические характеристики

Наименование модели	Внутренний блок		AS100HPL1HRA
	Наружный блок		1U105S2SS2FA
Охлаждение			
Мощность, номинал (мин. ~ макс.), кВт			9 (2,5 ~ 10)
Энергоэффективность	EER	3,21	
Класс сезонной энергоэффективности			A++
Потребляемая мощность, номинал (мин. ~ макс.), кВт			2,8 (0,8 ~ 3,7)
Рабочий ток, А			13,6
Гарантированный диапазон рабочих температур окружающего воздуха, °С			-20 ~ 43
Обогрев			
Мощность, номинал (мин. ~ макс.), кВт			9,5 (3 ~ 10,5)
Энергоэффективность	COP	3,71	
Класс сезонной энергоэффективности			A+
Потребляемая мощность, номинал (мин. ~ макс.), кВт			2,56 (0,8 ~ 4,0)
Рабочий ток, А			11,6
Гарантированный диапазон рабочих температур окружающего воздуха, °С			-20 ~ 24
Параметры сети электропитания	Ф / В / Гц	1 / 230 / 50	
	Подключение	наружный блок	
Внутренний блок			
Размеры блока (Ш × Г × В), мм	Без упаковки	1341 × 274 × 365	
	В упаковке	1418 × 478 × 402	
Вес, кг	Без упаковки	21,5	
	В упаковке	25,5	
Расход воздуха (высокая скорость), м³/час			1300
Уровень звукового давления (выс. / средн. / низк. / сверхнизк. скорость), дБ(А)			48 / 44 / 40 / 36
Пульт управления	HE-1715AY / Поддержка адаптера проводного пульта WK-B (приобретается отдельно)		
Наружный блок			
Производитель компрессора	Mitsubishi		
Тип компрессора	инверторный		
Размеры блока (Ш × Г × В), мм	Без упаковки	965 × 435 × 760	
	В упаковке	1036 × 478 × 820	
Вес, кг	Без упаковки	60	
	В упаковке	65	
Уровень звукового давления (выс. скорость), дБ(А)			60
Тип хладагента	R32		
Заводская заправка хладагента, кг	1,7		
Трубопроводы хладагента	Диаметр жидкост. трубы, мм	9,52	
	Диаметр газовой трубы, мм	15,88	
	Макс. длина / перепад высот, м	50 / 30	
	Макс. длина трубопроводов без дополнительной заправки, м	7	
	Дополнительная заправка, г/м	30	

* Приобретается отдельно

Coral On-Off



Ключевые преимущества



Комфортный сон



Антикоррозийная защита Gold Fin



Максимальная длина воздушной струи



Самодиагностика



Скрытый LED-дисплей



24-часовой таймер



Wi-Fi управление (evo)*

Технология дает возможность, находясь на значительном расстоянии от места установки климатического оборудования, включать или выключать, изменять режим работы или устанавливать необходимую температуру воздуха в помещениях. Таким образом, к моменту приезда домой или в офис, параметры воздушной среды в кондиционируемых помещениях будут соответствовать требуемым условиям.



Авторестарт

Функция «Авторестарт» автоматически возобновит последний режим работы кондиционера после устранения проблем с электропитанием, обеспечивая безопасность и удобство в работе.



Возможность установки зимнего комплекта

Возможна установка зимнего комплекта, позволяющего эксплуатировать кондиционер в режиме охлаждения при температурах наружного воздуха до -40°C



Объемный воздушный поток

Управление горизонтальными и вертикальными воздушными створками с помощью пульта позволяет гибко выбирать направление воздушного потока в зависимости от расположения людей в помещении.

* Подключение и использование функции Wi-Fi, а также мобильного приложения возможно не для всех регионов (стран).
Возможность подключения и использования функции Wi-Fi, а также мобильного приложения для вашего региона (страны) уточняйте у продавца (уполномоченной организации).
Приложение EVO доступно для смартфонов с операционными системами, iOS 15 (и более поздних версий) или Android 7.0 (и более поздних версий)

Coral On-Off

Комплектующие и аксессуары



Наружный блок



Пульт YR-HFA



Фильтр 3 в 1
(2 шт)



Встроенный Wi-Fi

Технические характеристики

Наименование модели	Внутренний блок		HSU-33HPL03/R3(IN)
	Наружный блок		HSU-33HPL03/R3(OUT)
Охлаждение			
Мощность, номинал (мин. ~ макс.), кВт			9,7
Энергоэффективность	EER	3,21	
Класс сезонной энергоэффективности			A
Потребляемая мощность, номинал (мин. ~ макс.), кВт			3,02
Рабочий ток, А			13,9
Гарантированный диапазон рабочих температур окружающего воздуха, °С			18 ~ 43
Обогрев			
Мощность, номинал (мин. ~ макс.), кВт			10,1
Энергоэффективность	COP	3,61	
Класс сезонной энергоэффективности			A
Потребляемая мощность, номинал (мин. ~ макс.), кВт			2,8
Рабочий ток, А			12,9
Гарантированный диапазон рабочих температур окружающего воздуха, °С			-7 ~ 24
Параметры сети электропитания	Ф / В / Гц	1 / 230 / 50	
	Подключение	наружный блок	
Внутренний блок			
Размеры блока (Ш × Г × В), мм	Без упаковки	1316 × 270 × 365	
	В упаковке	1418 × 402 × 478	
Вес, кг	Без упаковки	21	
	В упаковке	25	
Расход воздуха (высокая скорость), м³/час			1650
Уровень звукового давления (выс. / средн. / низк. / сверхнизк. скорость), дБ(А)			51 / 47 / 45
Пульт управления			YR-HFA
Наружный блок			
Производитель компрессора			HIGHLY
Тип компрессора			неинверторный
Размеры блока (Ш × Г × В), мм	Без упаковки	1024 × 404 × 815	
	В упаковке	1090 × 475 × 895	
Вес, кг	Без упаковки	70	
	В упаковке	74	
Уровень звукового давления (выс. скорость), дБ(А)			60
Тип хладагента			R410A
Заводская заправка хладагента, кг			2,65
Трубопроводы хладагента	Диаметр жидкост. трубы, мм	9,52	
	Диаметр газовой трубы, мм	15,88	
	Макс. длина / перепад высот, м	25 / 15	
	Макс. длина трубопроводов без дополнительной заправки, м	5	
	Дополнительная заправка, г/м	20	

Spirit DC-Inverter



Ключевые преимущества



Работа на обогрев -15 °С



Антикоррозийная защита Blue Fin



Широкий диапазон напряжения



Комфортный сон



Интенсивный режим TURBO / POWER



Совместимость с YCSJ-A002**



Функция «iFeel»



Поддержка адаптера проводного пульта WK-B



«Self Clean».

Идеальная гигиена теплообменника кондиционера

Иновационная технология очистки предполагает удаление микробов, бактерий, грибка и других вредных микроорганизмов, со временем накапливающихся на поверхности теплообменника с помощью процесса терморасширения. После активации функции очистки, кондиционер намораживает небольшой слой инея на теплообменнике. Затем, при оттаивании жидкость выталкивается вместе с грязью, очищая теплообменник. Данная функция предусмотрена во внутреннем блоке, а также наружном блоке только для моделей 1U50HSL1FRA и 1U70HSL1FRA.



Спиральный воздушный поток

Благодаря особому спиральному дизайну формируется восходящий поток. Таким образом холодный воздух не попадает на человека, а распределение температуры в помещении становится более равномерным.



Wi-Fi управление (evo)

Технология дает возможность, находясь на значительном расстоянии от места установки климатического оборудования, включать или выключать, изменять режим работы или устанавливать необходимую температуру воздуха в помещениях. Таким образом, к моменту приезда домой или в офис, параметры воздушной среды в кондиционируемых помещениях будут соответствовать требуемым условиям.



Объемный воздушный поток

Управление горизонтальными и вертикальными воздушными створками с помощью пульта позволяет гибко выбирать направление воздушного потока в зависимости от расположения людей в помещении.

* Подключение и использование функции Wi-Fi, а также мобильного приложения возможно не для всех регионов (стран).
Возможность подключения и использования функции Wi-Fi, а также мобильного приложения для вашего региона (страны) уточняйте у продавца (уполномоченной организации).
Приложение EVO доступно для смартфонов с операционными системами, iOS 15 (и более поздних версий) или Android 7.0 (и более поздних версий)

** Только для моделей 1U50HSL1FRA и 1U70HSL1FRA

Spirit DC-Inverter

Комплектующие и аксессуары



Наружный блок



Пульт YR-HE2
(русифицированный)



Фильтр 3 в 1
(2 шт)



Встроенный Wi-Fi

Технические характеристики

Наименование модели	Внутренний блок	AS20HSL1HRA-W	AS25HSL1HRA-W	AS35HSL1HRA-W	AS50HSL1HRA-W	AS70HSL1HRA-W
	Наружный блок	1U20HSL1FRA	1U25HSL1FRA	1U35HSL1FRA	1U50HSL1FRA	1U70HSL1FRA
Охлаждение						
Мощность, номинал (мин. ~ макс.), кВт		2,1 (1,0 ~ 2,6)	2,7 (1,2 ~ 3,0)	3,4 (1,0 ~ 3,6)	4,8 (1,2 ~ 5,1)	6,7 (1,3 ~ 7,45)
Энергоэффективность	EER	3,21	3,21	3,21	3,21	3,21
Класс сезонной энергоэффективности		A	A	A	A	A
Потребляемая мощность, номинал (мин. ~ макс.), кВт		0,655 (0,4 ~ 0,85)	0,84 (0,4 ~ 1,0)	1,06 (0,4 ~ 1,4)	1,495 (0,4 ~ 1,75)	2,09 (0,4 ~ 2,2)
Рабочий ток, А		2,78	3,75	4,63	6,53	9,2
Гарантированный диапазон рабочих температур окружающего воздуха, °С		-15 ~ 50	-15 ~ 50	18 ~ 50	-15 ~ 50	-15 ~ 50
Обогрев						
Мощность, номинал (мин. ~ макс.), кВт		2,1 (1,0 ~ 2,6)	2,9 (0,9 ~ 3,2)	3,4 (1,4 ~ 3,9)	4,8 (1,2 ~ 5,1)	7 (1,4 ~ 7,55)
Энергоэффективность	COP	3,61	3,61	3,61	3,61	3,71
Класс сезонной энергоэффективности		A	A	A	A	A
Потребляемая мощность, номинал (мин. ~ макс.), кВт		0,58 (0,4 ~ 0,75)	0,8 (0,5 ~ 0,9)	0,94 (0,5 ~ 1,4)	1,33 (0,5 ~ 1,75)	1,89 (0,6 ~ 2,3)
Рабочий ток, А		2,53	3,25	4,1	5,8	8,3
Гарантированный диапазон рабочих температур окружающего воздуха, °С		-15 ~ 24	-15 ~ 24	-15 ~ 24	-15 ~ 24	-15 ~ 24
Параметры сети электропитания	Ф / В / Гц	1 / 230 / 50	1 / 230 / 50	1 / 230 / 50	1 / 230 / 50	1 / 230 / 50
	Подключение	внутренний блок	внутренний блок	внутренний блок	наружный блок	наружный блок
Внутренний блок						
Размеры блока (Ш × Г × В), мм	Без упаковки	714 × 191 × 268	714 × 191 × 268	714 × 191 × 268	810 × 200 × 295	983 × 221 × 322
	В упаковке	772 × 325 × 263	772 × 325 × 263	772 × 325 × 263	874 × 363 × 270	1050 × 397 × 301
Вес, кг	Без упаковки	7,1	7,1	7,3	8,7	11,8
	В упаковке	8,9	8,9	9	10,3	14,3
Расход воздуха (высокая скорость), м³/час		450	450	500	700	1100
Уровень звукового давления (выс. / средн. / низк. / сверхнизк. скорость), дБ(А)		36 / 34 / 31 / 23	37 / 34 / 31 / 23	38 / 34 / 31 / 23	44 / 40 / 35 / 28	47 / 45 / 37 / 29
Пульт управления		YR-HE2 / Поддержка адаптера проводного пульта WK-B (приобретается отдельно)				
Наружный блок						
Производитель компрессора		HIGHLY	HIGHLY	HIGHLY	SANYO	HIGHLY
Тип компрессора		инверторный	инверторный	инверторный	инверторный	инверторный
Размеры блока (Ш × Г × В), мм	Без упаковки	757 × 281 × 432	757 × 281 × 432	764 × 295 × 544	867 × 340 × 553	867 × 340 × 553
	В упаковке	807 × 314 × 485	807 × 314 × 485	819 × 320 × 592	902 × 375 × 614	902 × 375 × 614
Вес, кг	Без упаковки	18,8	19,0	22,9	29,2	31,5
	В упаковке	20,3	20,6	25	32,1	34,2
Уровень звукового давления (выс. скорость), дБ(А)		51	51	52	54	57
Тип хладагента		R32				
Заводская заправка хладагента, кг		0,4	0,4	0,55	0,68	0,9
Трубопроводы хладагента	Диаметр жидкост. трубы, мм	6,35	6,35	6,35	6,35	6,35
	Диаметр газовой трубы, мм	9,52	9,52	9,52	12,7	12,7
	Макс. длина / перепад высот, м	15 / 10	15 / 10	15 / 10	20 / 10	25 / 15
	Макс. длина / перепад высот, при использовании только в режиме охлаждения, м	20 / 3	20 / 3	20 / 3	25 / 3	30 / 3
	Макс. длина трубопроводов без дополнительной заправки, м	7	7	7	7	7
	Дополнительная заправка, г/м	13	13	13	13	13

Spirit On-Off



Ключевые преимущества



Комфортный сон



Антикоррозийная защита Blue Fin



Максимальная длина воздушной струи



Авторестарт



Функция «iFeel»



Совместимость с YCJ-A002



24-часовой таймер



Функция «iFeel»

При активации функции iFEEL кондиционер использует для управления своей работой датчик температуры находящийся в пульте управления, а не во внутреннем блоке. Это позволяет оптимизировать его работу для обеспечения комфорта именно в той части комнаты, где находится пользователь.



Спиральный воздушный поток

Благодаря особому спиральному дизайну формируется восходящий поток. Таким образом холодный воздух не попадает на человека, а распределение температуры в помещении становится более равномерным.



Сверхтихая работа

Уровень шума при работе кондиционера на сверхнизкой скорости составляет всего 22 дБ(А) (для модели 7k).



Объемный воздушный поток

Управление горизонтальными и вертикальными воздушными створками с помощью пульта позволяет гибко выбирать направление воздушного потока в зависимости от расположения людей в помещении.

* Подключение и использование функции Wi-Fi, а также мобильного приложения возможно не для всех регионов (стран).
Возможность подключения и использования функции Wi-Fi, а также мобильного приложения для вашего региона (страны) уточняйте у продавца (уполномоченной организации).
Приложение EVO доступно для смартфонов с операционными системами, iOS 15 (и более поздних версий) или Android 7.0 (и более поздних версий)

Spirit On-Off

Комплектующие и аксессуары



Наружный блок



Пульт YR-HE2
(русифицированный)



Фильтр 3 в 1
(2 шт)



Согласователь работы двух
кондиционеров YCJ-A002*



Встроенный Wi-Fi

Технические характеристики

Наименование модели	Внутренний блок	HSU-07HSL103/ R3-W(IN)	HSU-09HSL103/ R3-W(IN)	HSU-12HSL103/ R3-W(IN)	HSU-18HSL103/ R3-W(IN)	HSU-24HSL103/ R3-W(IN)
	Наружный блок	HSU-07HSL103/ R3(OUT)	HSU-09HSL103/ R3(OUT)	HSU-12HSL103/ R3(OUT)	HSU-18HSL103/ R3(OUT)	HSU-24HSL103/ R3(OUT)
Охлаждение						
Мощность, номинал (мин. ~ макс.), кВт		2,3	2,5	3,4	5,2	6,8
Энергоэффективность	EER	3,22	3,21	3,21	3,21	3,21
Класс сезонной энергоэффективности		A	A	A	A	A
Потребляемая мощность, номинал (мин. ~ макс.), кВт		0,715	0,775	1,06	1,62	2,12
Рабочий ток, А		3,2	3,4	4,6	7	9,2
Гарантированный диапазон рабочих температур окружающего воздуха, °С		18 ~ 43	18 ~ 43	18 ~ 43	18 ~ 43	18 ~ 43
Обогрев						
Мощность, номинал (мин. ~ макс.), кВт		2,3	2,5	3,5	5,4	7,1
Энергоэффективность	COP	3,62	3,61	3,61	3,61	3,61
Класс сезонной энергоэффективности		A	A	A	A	A
Потребляемая мощность, номинал (мин. ~ макс.), кВт		0,635	0,69	0,97	1,495	1,965
Рабочий ток, А		2,9	3	4,2	6,5	8,6
Гарантированный диапазон рабочих температур окружающего воздуха, °С		-7 ~ 24	-7 ~ 24	-7 ~ 24	-7 ~ 24	-7 ~ 24
Параметры сети электропитания	Ф / В / Гц	1 / 230 / 50	1 / 230 / 50	1 / 230 / 50	1 / 230 / 50	1 / 230 / 50
	Подключение	внутренний блок	внутренний блок	внутренний блок	внутренний блок	внутренний блок
Внутренний блок						
Размеры блока (Ш × Г × В), мм	Без упаковки	714 × 191 × 268	714 × 191 × 268	810 × 200 × 295	983 × 221 × 322	983 × 221 × 322
	В упаковке	772 × 325 × 263	772 × 325 × 263	874 × 363 × 270	1050 × 397 × 301	1050 × 397 × 301
Вес, кг	Без упаковки	7,1	7,3	9,2	11,6	11,8
	В упаковке	8,9	9	11,5	14,4	14,4
Расход воздуха (высокая скорость), м³/час		450	450	600	900	1000
Уровень звукового давления (выс. / средн. / низк. / сверхнизк. скорость), дБ(А)		36 / 33 / 31 / 22	36 / 33 / 31 / 23	37 / 34 / 32 / 27	44 / 40 / 37 / 31	48 / 45 / 42 / 32
Пульт управления		YR-HE2				
Наружный блок						
Производитель компрессора		QingAn	Rechi	HIGHLY	Rechi	HIGHLY
Тип компрессора		неинверторный	неинверторный	неинверторный	неинверторный	неинверторный
Размеры блока (Ш × Г × В), мм	Без упаковки	725 × 285 × 463	725 × 285 × 463	764 × 295 × 544	867 × 340 × 553	898 × 355 × 643
	В упаковке	767 × 314 × 516	767 × 314 × 516	819 × 320 × 592	902 × 375 × 607	940 × 390 × 697
Вес, кг	Без упаковки	22	23,7	26,6	35,5	44,6
	В упаковке	23,4	25,7	28,7	40	47,4
Уровень звукового давления (выс. скорость), дБ(А)		49	50	52	54	55
Тип хладагента		R32				
Заводская заправка хладагента, кг		0,4	0,5	0,58	1,03	1,05
Трубопроводы хладагента	Диаметр жидкост. трубы, мм	6,35	6,35	6,35	6,35	6,35
	Диаметр газовой трубы, мм	9,52	9,52	9,52	12,7	15,88
	Макс. длина / перепад высот, м	15 / 10	15 / 10	15 / 10	25 / 15	25 / 15
	Макс. длина трубопроводов без дополнительной заправки, м	7	7	7	7	7
	Дополнительная заправка, г/м	13	13	13	13	13

* Приобретается отдельно

Quantum Inverter



Ключевые преимущества



Wi-Fi управление (evo)



Класс энергоэффективности A / A+



Спиральный воздушный поток



Интенсивный режим TURBO / POWER



Авто-рестарт



Работа на обогрев -15°C



24-часовой таймер



Широкий диапазон напряжения



2 стороны подвода труб



Антикоррозийная защита Blue Fin



Антибактериальный фильтр



Поддержка адаптера проводного пульты WK-B



Wi-Fi управление (evo)

Технология дает возможность, находясь на значительном расстоянии от места установки климатического оборудования, включать или выключать, изменять режим работы или устанавливать необходимую температуру воздуха в помещениях. Таким образом, к моменту приезда домой или в офис, параметры воздушной среды в кондиционируемых помещениях будут соответствовать требуемым условиям.



Спиральный воздушный поток

Благодаря особому спиральному дизайну формируется восходящий поток. Таким образом холодный воздух не попадает на человека, а распределение температуры в помещении становится более равномерным.



«Self Clean».

Идеальная гигиена теплообменника кондиционера

Инновационная технология очистки предполагает удаление микробов, бактерий, грибка и других вредных микроорганизмов, со временем накапливающихся на поверхности теплообменника с помощью процесса терморасширения. После активации функции очистки, кондиционер намораживает небольшой слой инея на теплообменнике. Затем, при оттаивании жидкость выталкивается вместе с грязью, очищая теплообменник. Данная функция предусмотрена во внутреннем блоке**.

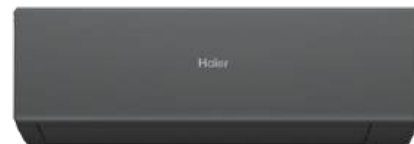
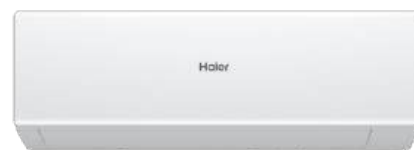

* Подключение и использование функции Wi-Fi, а также мобильного приложения возможно не для всех регионов (стран).
Возможность подключения и использования функции Wi-Fi, а также мобильного приложения для вашего региона (страны) уточняйте у продавца (уполномоченной организации).
Приложение EVO доступно для смартфонов с операционными системами, iOS 15 (и более поздних версий) или Android 7.0 (и более поздних версий)

** Активация возможна только через мобильное приложение EVO

Quantum Inverter

Комплектующие и аксессуары



Наружный блок



Антибактериальный фильтр



Пульт YR-HE
(русифицированный)



Встроенный Wi-Fi

Технические характеристики

Наименование модели	Внутренний блок		AS20HQJ2HRA-W AS20HQJ2HRA-B	AS25HQJ2HRA-W AS25HQJ2HRA-B	AS35HQJ2HRA-W AS35HQJ2HRA-B	AS50HQJ2HRA-W AS50HQJ2HRA-B	AS70HQJ2HRA-W AS70HQJ2HRA-B
	Наружный блок		1U20HQJ2FRA	1U25HQJ2FRA	1U35HQJ1FRA	1U50HQJ2FRA	1U70HQJ2FRA
Охлаждение							
Мощность, номинал (мин, ~ макс.), кВт			2,1 (1,0 ~ 2,6)	2,7 (1,2 ~ 3,0)	3,4 (1,0 ~ 3,6)	4,8 (1,2 ~ 5,1)	6,7 (1,3 ~ 7,45)
Энергоэффективность	EER	3,21		3,21	3,21	3,21	3,21
Класс сезонной энергоэффективности			A	A	A	A	A
Потребляемая мощность, номинал (мин, ~ макс.), кВт			0,655 (0,4 ~ 0,85)	0,84 (0,4 ~ 1,0)	1,06 (0,4 ~ 1,4)	1,495 (0,4 ~ 1,75)	2,09 (0,4 ~ 2,2)
Рабочий ток, А			2,78	3,75	4,63	6,53	9,2
Гарантированный диапазон рабочих температур окружающего воздуха, °С			-15 ~ 50	-15 ~ 50	18 ~ 50	-15 ~ 50	-15 ~ 50
Обогрев							
Мощность, номинал (мин, ~ макс.), кВт			2,1 (1,0 ~ 2,6)	2,9 (0,9 ~ 3,2)	3,4 (1,4 ~ 3,9)	4,8 (1,2 ~ 5,1)	7,0 (1,4 ~ 7,55)
Энергоэффективность	COP	3,61		3,61	3,61	3,61	3,71
Класс сезонной энергоэффективности			A	A	A	A	A
Потребляемая мощность, номинал (мин, ~ макс.), кВт			0,58 (0,4 ~ 0,75)	0,8 (0,5 ~ 0,9)	0,94 (0,5 ~ 1,4)	1,33 (0,5 ~ 1,75)	1,89 (0,6 ~ 2,3)
Рабочий ток, А			2,53	3,25	4,1	5,8	8,3
Гарантированный диапазон рабочих температур окружающего воздуха, °С			-15 ~ 24	-15 ~ 24	-15 ~ 24	-15 ~ 24	-15 ~ 24
Параметры сети электропитания	Ф / В / Гц	1 / 230 / 50		1 / 230 / 50	1 / 230 / 50	1 / 230 / 50	1 / 230 / 50
	Подключение	внутренний блок		внутренний блок	внутренний блок	наружный блок	наружный блок
Внутренний блок							
Размеры блока (Ш × Г × В), мм	Без упаковки	700 × 190 × 265		700 × 190 × 265	700 × 190 × 265	805 × 200 × 292	974 × 223 × 318
	В упаковке	772 × 325 × 263		772 × 325 × 263	772 × 325 × 263	874 × 363 × 270	1050 × 397 × 301
Вес, кг	Без упаковки	7,1		7,1	7,3	8,7	11,8
	В упаковке	8,9		8,9	9	10,3	14,3
Расход воздуха (высокая скорость), м³/час			450	450	500	700	1100
Уровень звукового давления (выс, / средн, / низк, / сверхнизк, скорость), дБ(А)			36 / 33 / 31 / 23	36 / 33 / 31 / 23	38 / 34 / 31 / 23	44 / 40 / 35 / 28	47 / 45 / 37 / 29
Пульт управления			YR-HE				
Наружный блок							
Производитель компрессора			HIGHLY	HIGHLY	HIGHLY	SANYO	HIGHLY
Тип компрессора			инверторный	инверторный	инверторный	инверторный	инверторный
Размеры блока (Ш × Г × В), мм	Без упаковки	757 × 281 × 432		757 × 281 × 432	764 × 295 × 544	867 × 340 × 553	867 × 340 × 553
	В упаковке	767 × 314 × 516		767 × 314 × 516	819 × 320 × 592	902 × 375 × 607	902 × 375 × 607
Вес, кг	Без упаковки	18,8		19,0	22,9	29,2	31,5
	В упаковке	20,3		20,6	25	32,1	34,2
Уровень звукового давления (выс, скорость), дБ(А)			51	51	52	54	57
Тип хладагента			R32				
Заводская заправка хладагента, кг			0,4	0,4	0,55	0,68	0,9
Трубопроводы хладагента	Диаметр жидкост, трубы, мм	6,35		6,35	6,35	6,35	6,35
	Диаметр газовой трубы, мм	9,52		9,52	9,52	12,7	12,7
	Макс, длина / перепад высот, м	15 / 10		15 / 10	15 / 10	20 / 10	25 / 15
	Макс, длина трубопроводов без дополнительной заправки, м	7		7	7	7	7
	Дополнительная заправка, г/м	13		13	13	13	13

Quantum On-Off



Ключевые преимущества



Wi-Fi управление (evo)



Комфортный сон



Спиральный воздушный поток



Интенсивный режим TURBO / POWER



Авторестарт



24-часовой таймер



2 стороны подвода труб



Антикоррозийная защита Blue Fin



Wi-Fi управление (evo)

Технология дает возможность, находясь на значительном расстоянии от места установки климатического оборудования, включать или выключать, изменять режим работы или устанавливать необходимую температуру воздуха в помещениях. Таким образом, к моменту приезда домой или в офис, параметры воздушной среды в кондиционируемых помещениях будут соответствовать требуемым условиям.



Комфортный сон

Специальная программа контролирует температуру воздуха в помещении для создания наиболее благоприятных условий для сна.



Спиральный воздушный поток

Благодаря особому спиральному дизайну формируется восходящий поток. Таким образом холодный воздух не попадает на человека, а распределение температуры в помещении становится более равномерным.

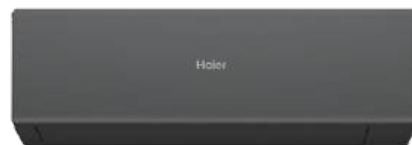
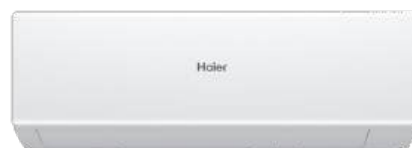

* Подключение и использование функции Wi-Fi, а также мобильного приложения возможно не для всех регионов (стран).
Возможность подключения и использования функции Wi-Fi, а также мобильного приложения для вашего региона (страны) уточняйте у продавца (уполномоченной организации).
Приложение EVO доступно для смартфонов с операционными системами, iOS 15 (и более поздних версий) или Android 7.0 (и более поздних версий)

Quantum On-Off

Комплектующие и аксессуары



Наружный блок



Пульт YR-HE
(русифицированный)



Встроенный Wi-Fi

Технические характеристики

Наименование модели	Внутренний блок		HSU-07HQJ103/ R3-W(IN)	HSU-09HQJ103/ R3-W(IN)	HSU-12HQJ103/ R3-W(IN)	HSU-18HQJ103/ R3-W(IN)	HSU-24HQJ103/ R3-W(IN)				
	Наружный блок		HSU-07HQJ103/ R3(B(IN))	HSU-09HQJ103/ R3-B(IN))	HSU-12HQJ103/ R3-B(IN))	HSU-18HQJ103/ R3-B(IN))	HSU-24HQJ103/ R3-B(IN))				
		HSU-07HQJ103/ R3(OUT)		HSU-09HQJ103/ R3(OUT)		HSU-12HQJ103/ R3(OUT)		HSU-18HQJ103/ R3(OUT)		HSU-24HQJ103/ R3(OUT)	
Охлаждение											
Мощность, номинал (мин. ~ макс.), кВт		2,05		2,5		3,2		4,8		6,8	
Энергоэффективность EER		2,61		2,61		2,61		2,61		3,21	
Класс сезонной энергоэффективности		D		D		D		D		A	
Потребляемая мощность, номинал (мин. ~ макс.), кВт		0,785		0,958		1,225		1,84		2,12	
Рабочий ток, А		3,4		4,2		5,3		8		9,2	
Гарантированный диапазон рабочих температур окружающего воздуха, °C		18 ~ 43		18 ~ 43		18 ~ 43		18 ~ 43		18 ~ 43	
Обогрев											
Мощность, номинал (мин. ~ макс.), кВт		2,05		2,5		3,2		4,8		7,1	
Энергоэффективность COP		3,22		3,21		3,21		3,21		3,61	
Класс сезонной энергоэффективности		C		C		C		C		A	
Потребляемая мощность, номинал (мин. ~ макс.), кВт		0,635		0,779		0,995		1,495		1,965	
Рабочий ток, А		2,8		3,4		4,3		6,5		8,6	
Гарантированный диапазон рабочих температур окружающего воздуха, °C		-7 ~ 24		-7 ~ 24		-7 ~ 24		-7 ~ 24		-7 ~ 24	
Параметры сети электропитания		Ф / В / Гц		1 / 230 / 50		1 / 230 / 50		1 / 230 / 50		1 / 230 / 50	
		Подключение		внутренний блок		внутренний блок		внутренний блок		внутренний блок	
Внутренний блок											
Размеры блока (Ш × Г × В), мм		Без упаковки		700 × 190 × 265		700 × 190 × 265		805 × 200 × 292		974 × 223 × 318	
		В упаковке		772 × 325 × 263		772 × 325 × 263		874 × 363 × 270		1050 × 397 × 301	
Вес, кг		Без упаковки		7,2		7,2		8,7		11,6	
		В упаковке		8,8		8,8		10,9		13,5	
Расход воздуха (высокая скорость), м³/час		500		500		600		950		1000	
Уровень звукового давления (выс. / средн. / низк. / сверхнизк. скорость), дБ(A)		37 / 35 / 32 / 23		37 / 35 / 32 / 23		39 / 36 / 33 / 27		44 / 40 / 37 / 31		47 / 44 / 41 / 32	
Пульт управления		YR-HE									
Наружный блок											
Производитель компрессора		QingAn		QingAn		QingAn		HIGHLY		HIGHLY	
Тип компрессора		неинверторный		неинверторный		неинверторный		неинверторный		неинверторный	
Размеры блока (Ш × Г × В), мм		Без упаковки		715 × 285 × 463		715 × 285 × 463		715 × 285 × 463		852 × 341 × 553	
		В упаковке		767 × 314 × 516		767 × 314 × 516		767 × 314 × 516		902 × 375 × 607	
Вес, кг		Без упаковки		20,9		20,9		24,1		33,2	
		В упаковке		22,4		22,4		25,6		36,6	
Уровень звукового давления (выс. скорость), дБ(A)		51		52		51		54		55	
Тип хладагента		R32									
Заводская заправка хладагента, кг		0,35		0,35		0,6		0,96		1,3	
Трубопроводы хладагента		Диаметр жидкост. трубы, мм		6,35		6,35		6,35		6,35	
		Диаметр газовой трубы, мм		9,52		9,52		9,52		12,7	
		Макс. длина / перепад высот, м		15 / 10		15 / 10		15 / 10		25 / 15	
		Макс. длина трубопроводов без дополнительной заправки, м		7		7		7		7	
		Дополнительная заправка, г/м		13		13		13		13	

Leader-A



Ключевые преимущества



Комфортный сон



24-часовой таймер



Широкий диапазон напряжения



Защита компрессора



Антикоррозийная защита Blue Fin



Авторестарт



Интенсивный режим TURBO / POWER



Интеллектуальное оттаивание



-30 °C заводской низкотемпературный комплект

Кондиционер адаптирован для работы при низких температурах наружного воздуха в режиме охлаждения (-30 °C).



Согласователь работы кондиционеров – YCJ-A002 (опция)

Опционально кондиционеры могут быть оснащены согласователем работы YCJ-A002, который позволяет координировать работу двух кондиционеров в режиме «Ведущий / Ведомый».

Leader-A

Комплектующие и аксессуары



Наружный блок



Пульт YR-HE
(русифицированный)



Согласователь работы двух кондиционеров
YCJ-A002*

Технические характеристики

Наименование модели	Внутренний блок		AS12TL5HRA-A	AS18TL5HRA-A	AS24TL5HRA-A
	Наружный блок		1U12TL5FRA-A	1U18TL5FRA-A	1U24TL5FRA-A
Охлаждение					
Мощность, номинал (мин. ~ макс.), кВт		3,2 (0,8 ~ 3,6)		4,8 (1,2 ~ 5,1)	6,5 (2,1 ~ 6,8)
Энергоэффективность		EER		3,21	3,21
Класс сезонной энергоэффективности		A		A	A
Потребляемая мощность, номинал (мин. ~ макс.), кВт		1		1,5	2,03
Гарантированный диапазон рабочих температур окружающего воздуха, °C		-30 ~ 43		-30 ~ 43	-30 ~ 43
Обогрев					
Мощность, номинал (мин. ~ макс.), кВт		3,4 (0,8 ~ 4,2)		4,8 (1,2 ~ 5,1)	6,8 (2,2 ~ 7,0)
Энергоэффективность		COP		3,61	3,61
Класс сезонной энергоэффективности		A		A	A
Потребляемая мощность, номинал (мин. ~ макс.), кВт		0,942		1,33	1,88
Гарантированный диапазон рабочих температур окружающего воздуха, °C		-15 ~ 24		-15 ~ 24	-15 ~ 24
Параметры сети электропитания		Ф / В / Гц	1 / 230 / 50	1 / 230 / 50	1 / 230 / 50
		Подключение	наружный блок	наружный блок	наружный блок
Внутренний блок					
Размеры блока (Ш × Г × В), мм		Без упаковки	820 × 195 × 280	865 × 200 × 290	1008 × 225 × 318
		В упаковке	881 × 342 × 276	926 × 353 × 280	1085 × 403 × 329
Вес, кг		Без упаковки	8,2	8,7	11,6
		В упаковке	10,5	10,9	14,4
Расход воздуха (высокая скорость), м³/час		550		700	1100
Уровень звукового давления (выс. / средн. / низк. / сверхнизк. скорость), дБ(А)		38 / 34 / 29 / 20		44 / 40 / 35 / 28	49 / 44 / 38 / 33
Пульт управления		YR-HE			
Наружный блок					
Производитель компрессора		HIGHLY		SANYO	HIGHLY
Тип компрессора		инверторный		инверторный	инверторный
Размеры блока (Ш × Г × В), мм		Без упаковки	764 × 295 × 544	867 × 340 × 553	867 × 340 × 553
		В упаковке	819 × 320 × 585	902 × 375 × 607	902 × 375 × 607
Вес, кг		Без упаковки	23,5	29,2	32,7
		В упаковке	26	32,1	36,5
Уровень звукового давления (выс. скорость), дБ(А)		50		54	57
Тип хладагента		R32			
Трубопроводы хладагента		Диаметр жидкост. трубы, мм	6,35	6,35	6,35
		Диаметр газовой трубы, мм	9,52	12,7	12,7
		Макс. длина / перепад высот, м	20 / 10	20 / 10	25 / 15
		Макс. длина трубопроводов без дополнительной заправки, м	5	7	7
		Дополнительная заправка, г/м	20	20	20

* Приобретается отдельно
Внимание!!! Информация об электроподключениях кондиционеров серии Leader-A представлена в инструкции пользователя, которую можно скачать на сайте haierproff.ru

Комплект АН1-РАС1

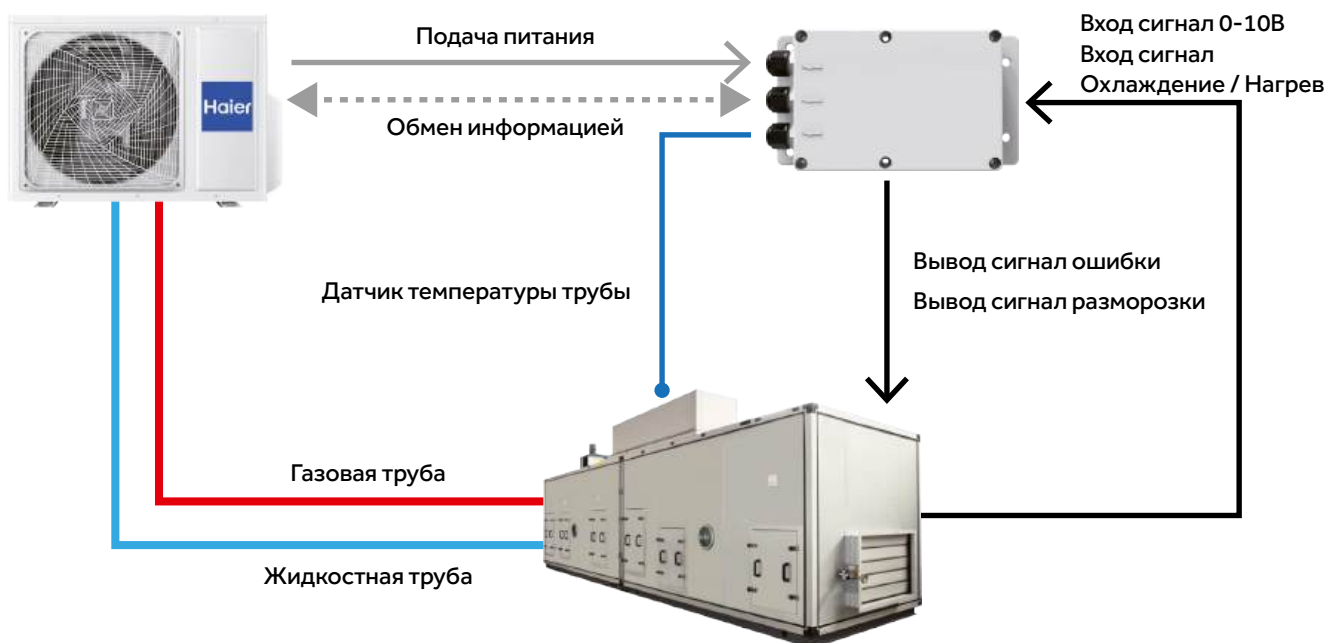

Вентиляционная установка (поставщик 3-я сторона)

Функции и возможности

- Мощность 2,5 кВт – 5 кВт. Мощность настраивается DIP переключателем.
- Вход сигнала 0–10 В от вентиляционной установки.
- Производительность наружного блока управляется сигналом 0–10 В.
- Температурная уставка достигается путем управления производительностью наружного блока на основе сигнала 0–10 В.
- Выключение и включения, выбор режима работы.
- Вывод сигнала разморозки.

Спецификация



Модель		АН1-РАС1
Параметры сети электропитания	Ф / В / Гц	1 / 230 / 50
Размеры блока (Ш × Г × В), мм	Без упаковки	206 × 52,5 × 110
	В упаковке	240 × 80 × 120
Вес, кг	Без упаковки	0,4
	В упаковке	0,6
Цвет		серый

Совместимость

Серия	Модель	Совместимость с АН1-РАС1
R32 Super Match Plus	1U25S2SM4FA	●
	1U35S2SM4FA	●
	1U50S2SJ3FA	●



Системы управления

Внешний вид	Модель	Тип управления
	YR-HJ2	<ul style="list-style-type: none"> • Вкл. / Выкл., выбор рабочего режима, скорости вентилятора, установка температуры. • Индивидуальное управление. • Регулирование горизонтальных / вертикальных жалюзи. • Время & Таймер. • Функция «Здоровье». Управление блоком притока свежего воздуха O₂ Fresh (опция). • Управление УФ-лампой. • Режим «Авто». Изменение температуры воздуха в режиме «Авто». • Индикация статуса каждого режима работы. • Подсветка. • Блокировка клавиш.
	YR-HE	<ul style="list-style-type: none"> • Вкл. / Выкл., выбор рабочего режима, скорости вентилятора, установка температуры. • Индивидуальное управление. • 5 скоростей вентилятора. • Время и Таймер. • Блокировка клавиш.
	YR-HE2	<ul style="list-style-type: none"> • Вкл. / Выкл., выбор рабочего режима, скорости вентилятора, установка температуры. • Индивидуальное управление. • 5 скоростей вентилятора. • Время и Таймер. • Блокировка клавиш. • Технология I-Feel.
	HW-PA201ABK	<ul style="list-style-type: none"> • Цветной дисплей. • Вкл. / Выкл., Рабочий режим, скорость вентилятора, установка температуры, режим свинга. • Управление одним блоком или группой блоков (до 16 ед.). • Отображение температуры по шкале Цельсия и Фаренгейта (точность +0,5 °C). • Недельный таймер. • Индивидуальное управление жалюзи для кассет с круговым потоком. • Регулирование статического давления. • Выбор языка.
	HW-SA201ABK	<ul style="list-style-type: none"> • Вкл. / Выкл., Рабочий режим, скорость вентилятора, установка температуры, режим свинга. • Управление одним блоком или группой блоков (до 16 ед.). • Компактные размеры и узкий профиль: 86 × 86 × 12,8мм. • Сенсорные кнопки с подсветкой. • Таймер и недельный термостат. • Простой монтаж, дружелюбный интерфейс. • Индивидуальное управление жалюзи для кассет с круговым потоком. • Регулирование статического давления для канальных моделей с DC-мотором.
	HW-SA101DBT	<ul style="list-style-type: none"> • Вкл. / Выкл., Рабочий режим, скорость вентилятора, установка температуры, режим свинга (качание жалюзи). • Функция «Здоровье», режимы Комфортный сон, Турбо, Тихий. • Таймер включения и выключения. • Блокировка пульта \ защита от детей. • Простой монтаж, дружелюбный интерфейс. • Совместимость только с Flexis On-Off без адаптера WK-B.
	HW-BA101ABT	<ul style="list-style-type: none"> • Индивидуальное и групповое управление (16 внутренних блоков макс.). • Сенсорный экран. • Черный корпус из закаленного стекла, дисплей с иконками с LED подсветкой. • Базовые возможности управления: вкл./выкл., режим работы, режим работы вентилятора, осушение, автоматический режим. • Встроенный ИК приемник для дистанционного управления (при использовании с канальными внутренними блоками).

* Подключение и использование функции Wi-Fi, а также мобильного приложения возможно не для всех регионов (стран).
Возможность подключения и использования функции Wi-Fi, а также мобильного приложения для вашего региона (страны) уточняйте у продавца (уполномоченной организации).
Приложение EVO доступно для смартфонов с операционными системами, iOS 15 (и более поздних версий) или Android 7.0 (и более поздних версий).

Внешний вид	Модель	Тип управления
	Модуль Wi-Fi управления ESP32*	<ul style="list-style-type: none"> • Добавляет функционал управления по сети интернет с помощью смартфона. • Позволяет использовать для управления кондиционером приложение EVO от компании Haier. • Позволяет включать и выключать кондиционер удаленно. • Удаленный выбор рабочего режима. • Удаленное изменение скорости вентилятора. • Удаленная установка температурного режима. • Удаленное регулирование положений жалюзи. • Удаленное управление функцией самоочистки. • Информирование о возникших неисправностях.
	Адаптер проводного пульта WK-B	<ul style="list-style-type: none"> • Позволяет управлять сплит-системой при помощи проводного пульта
	Адаптер проводного пульта WK-BS	<ul style="list-style-type: none"> • Позволяет управлять сплит-системой при помощи проводного пульта
	Согласователь работы двух кондиционеров YCJ-A002	<ul style="list-style-type: none"> • Работа двух кондиционеров в режиме Ведущий / Ведомый. В случае аварии одного из блоков автоматически включается резервный блок. • При снятии аварийной ситуации блоки возвращаются на стандартный режим переключения. • Имеется два пороговых значения температуры в помещении, когда даже при отсутствии аварии автоматически включается резервный блок (например, если один блок не справляется с нагрузкой). • RS-485 протокол через клеммы (B, A), для внешнего центрального управления. • Интеграция кондиционера в существующую систему автоматизации. • Равномерное распределение времени работы двух кондиционеров. Сплит-системы могут чередовать свое включение через 8, 10, 12 и 24 часа. • При переключении предыдущий блок имеет задержку включения еще в течение получаса. • Включение и выключение кондиционера с помощью сухого контакта. • Аварийный сухой контакт. • Интеграция в BMS-систему. • Гальванически развязанный, нормально замкнутый сигнал отсутствия аварии. • В случае аварии одного из кондиционеров или пропадания электропитания контакт размыкается.
	Согласователь работы 2-х кондиционеров YCJ-RS002 (R410A протокол 1.0); YCJ-RS006 (R32 протокол 2.18)	<ul style="list-style-type: none"> • Обеспечивает равномерную выработку ресурса рабочих и резервных кондиционеров. • Обеспечивает автоматический перезапуск кондиционеров при случайном прекращении и восстановлении электропитания. • Выполняет автоматическое управление технологической системой кондиционирования, включающей 2 кондиционера. • Включает в работу все кондиционеры, если температура выше установленной и нет предпосылок к снижению. • Исключает несанкционированное (случайное) отключение кондиционеров с индивидуального пульта управления. • Обеспечивает индикацию состояния кондиционеров. • Измеряет температуру воздуха в кондиционируемом помещении. • Возможность использовать любой из кондиционеров в качестве базового. • Возможность работы с кондиционерами Haier без дополнительных устройств сопряжения. • Отсутствие необходимости во внешнем источнике питания. • Управление воздушным потоком кондиционера. • Наличие гальванической развязки между подключаемыми кондиционерами.
	YCJ-R001	<ul style="list-style-type: none"> • Подключение к разъему WiFi (RX, TX, GND, +5VDC). На платах RAC (CN35) или через разъем на YCJ-A002. Использует протокол V1.0 для оборудования на хладагенте R410A.
	YCJ-R003	<ul style="list-style-type: none"> • Подключение к разъему WiFi (RX, TX, GND, +5VDC). На платах RAC (CN35) или через разъем на YCJ-A002. Использует протокол V2.18 для оборудования на хладагенте R32.
	YCJ-R005	<ul style="list-style-type: none"> • Подключение к разъему WiFi (RX, TX, GND, +5VDC). На платах IDU MRV (CN34). • Использует протокол V1.2 для оборудования на хладагенте R410A.

Габаритные размеры

Jade Super Match

1U25MEC1FRA, 1U35MEC1FRA

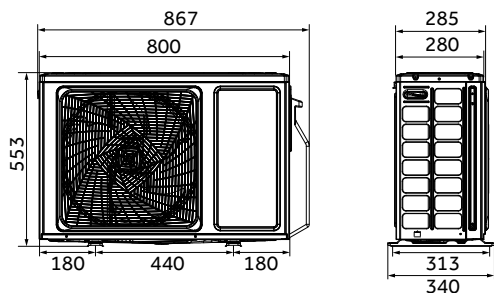

1U50JEC1FRA

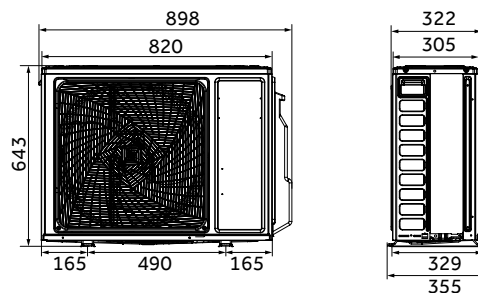

Flexis Super Match

1U25S2SM4FA, 1U35S2SM4FA

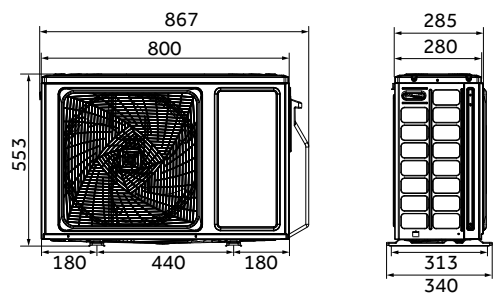

1U50S2SJ3FA

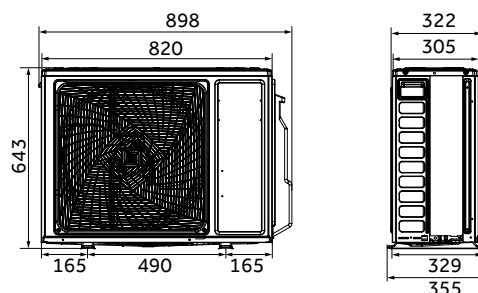

1U70S2SJ2FA

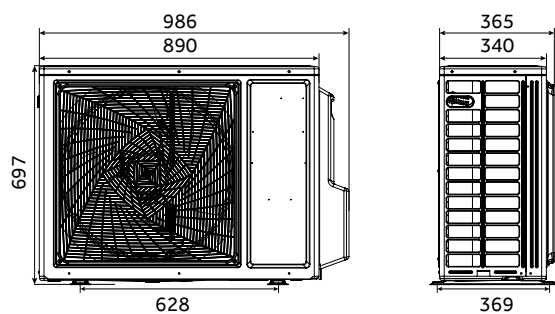

Stellar HP -20°C

1U20SHP2FRA, 1U25SHP2FRA, 1U35SHP2FRA

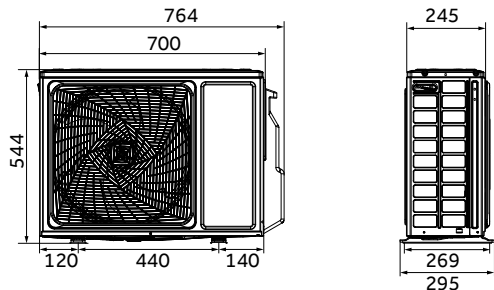

1U50SHP2FRA

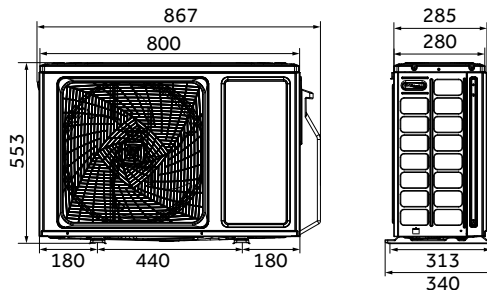

1U70SHP2FRA

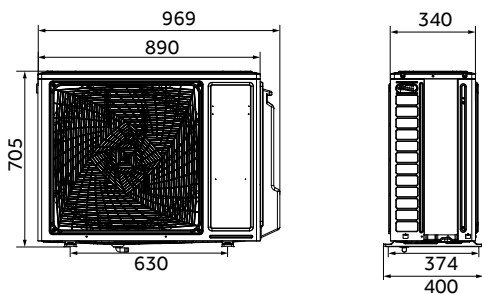

Flexis On-Off

HSU-07HUF303/R3, HSU-09HUF203/R3,

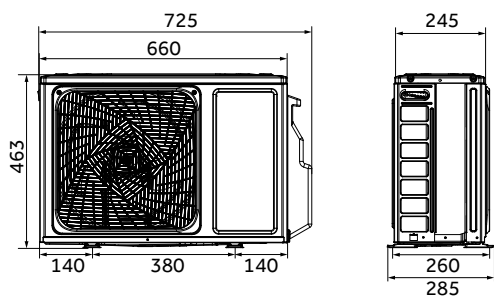

HSU-12HUF203/R3

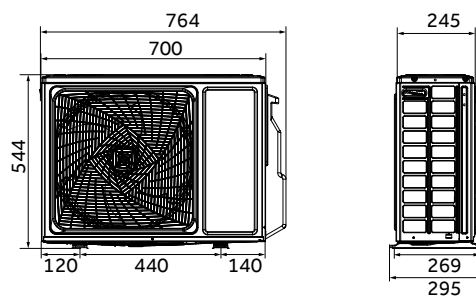

HSU-18HUF103/R3

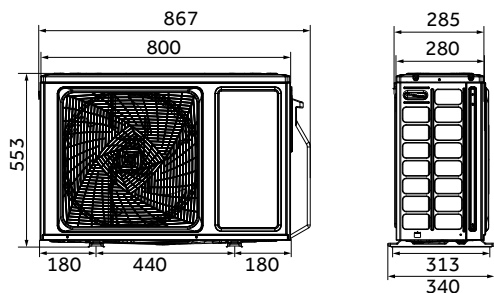

HSU-24HUF103/R3

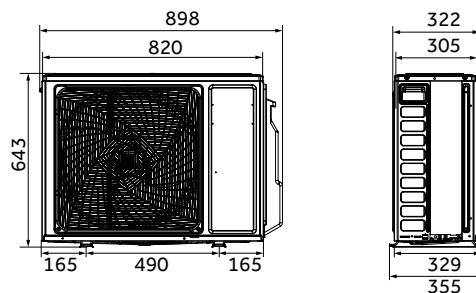

Габаритные размеры

Coral DC-Inverter

1U105S2SS2FA

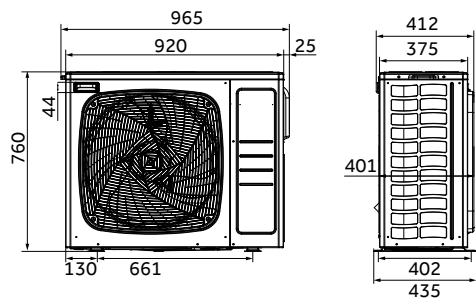

Coral On-Off

HSU-33HPL03/R3(OUT)

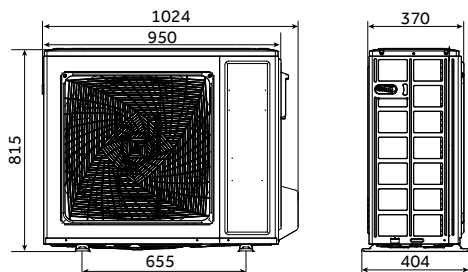

Spirit DC-Inverter

1U20HSL1FRA, 1U25HSL1FRA

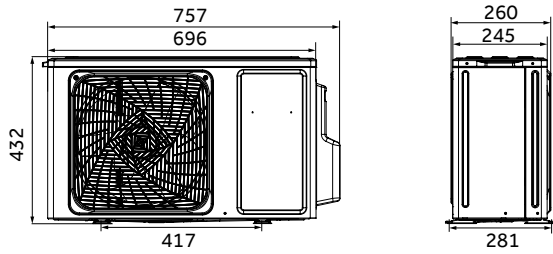

1U35HSL1FRA

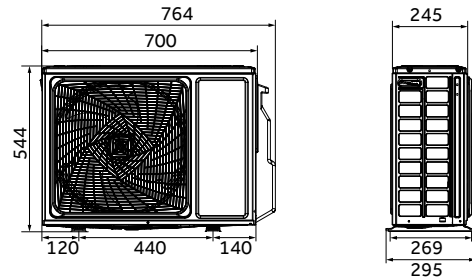

1U50HSL1FRA, 1U70HSL1FRA

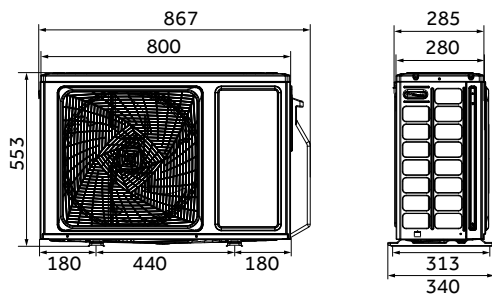

Spirit On-Off

HSU-07HSL103/R3(OUT), HSU-09HSL103/R3(OUT)

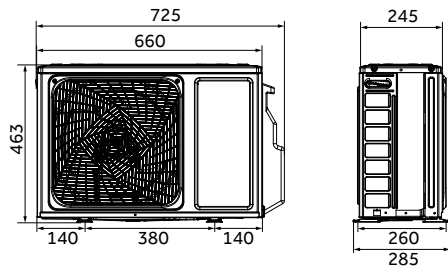

HSU-12HSL103/R3(OUT)

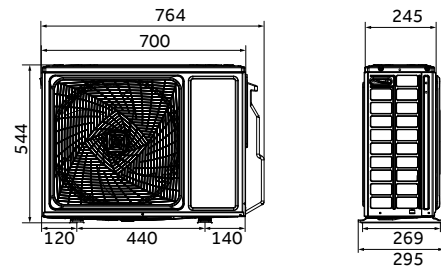

HSU-18HSL103/R3(OUT)

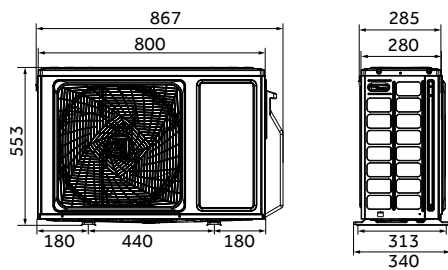

HSU-24HSL103/R3(OUT)

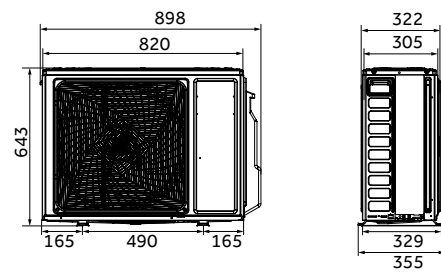

Габаритные размеры

Quantum Inverter

1U20HQJ2FRA, 1U25HQJ2FRA

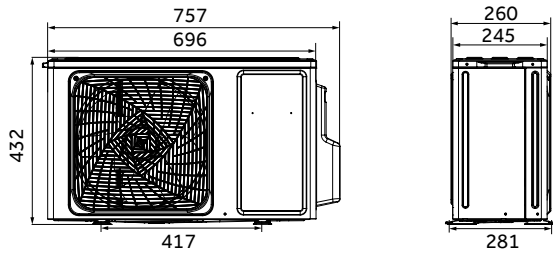

1U35HQJ1FRA

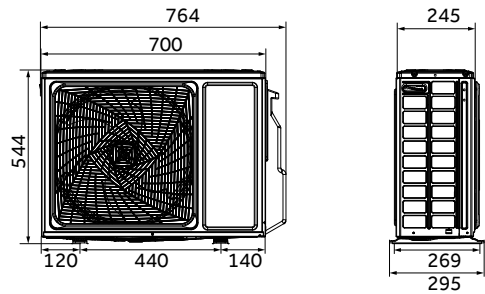

1U50HQJ2FRA, 1U70HQJ2FRA

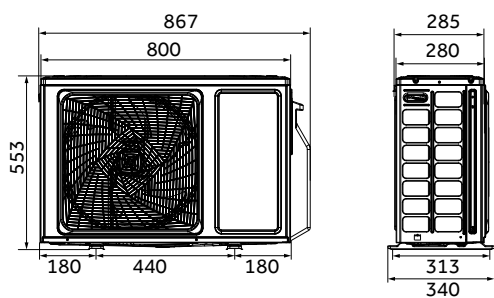

Quantum On-Off

HSU-07HQJ103/R3(OUT), HSU-09HQJ103/R3(OUT),
HSU-12HQJ103/R3(OUT)

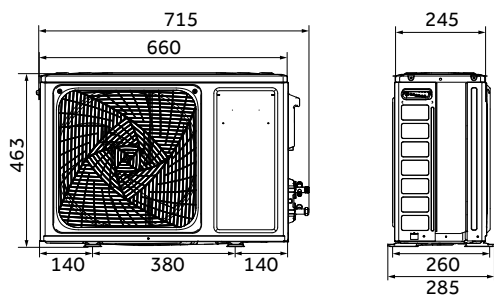

HSU-18HQJ103/R3(OUT)

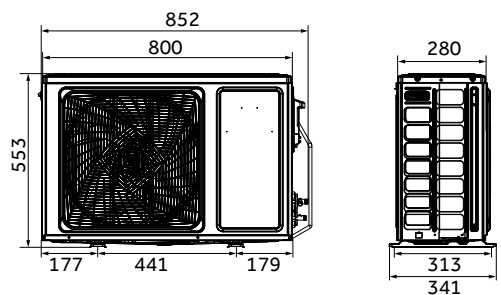

HSU-24HQJ103/R3(OUT)

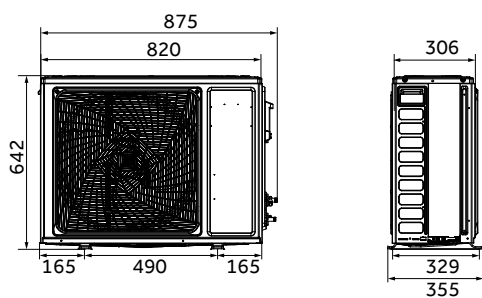

Leader-A

1U12TL5FRA-A

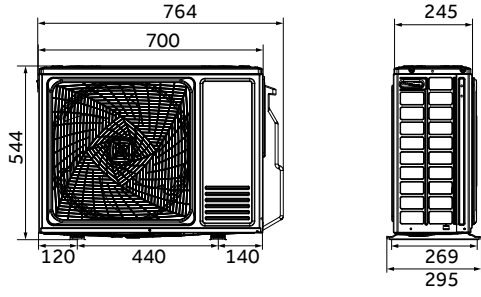

1U18TL5FRA-A, 1U24TL5FRA-A

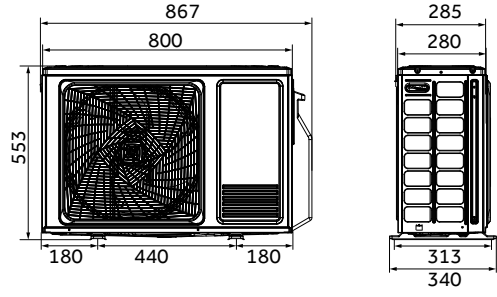

Габаритные размеры

Jade Super Match

AS25S2SJ3FA-W/G/S, AS35S2SJ3FA-W/G/S

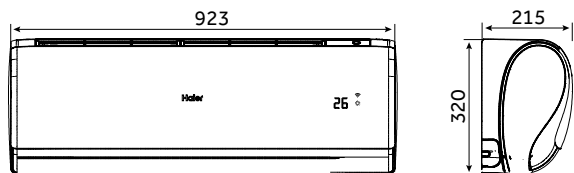

AS50S2SJ3FA-W/G/S

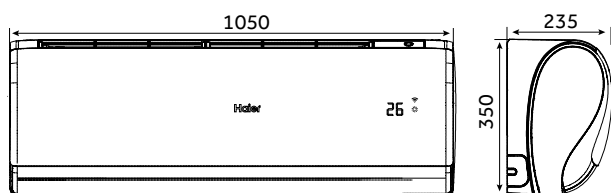

Flexis Super Match

AS25S2SF4FA-G, AS25S2SF3FA-W/B,
AS35S2SF4FA-G, AS35S2SF3FA-W/B

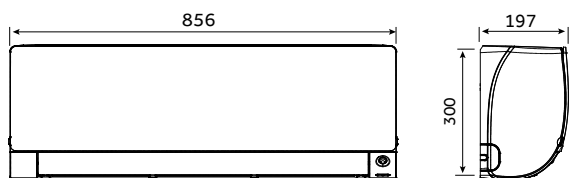

AS50S2SF4FA-G, AS50S2SF3FA-W/B

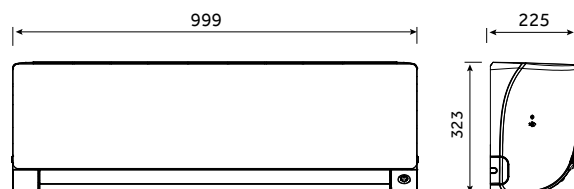

AS70S2SF4FA-G, AS70S2SF3FA-W/B

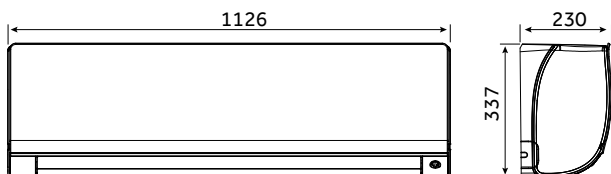

Stellar HP -20°C

AS20SHP2HRA-W/S/C, AS25SHP2HRA-W/S/C,
AS35SHP2HRA-W/S/C

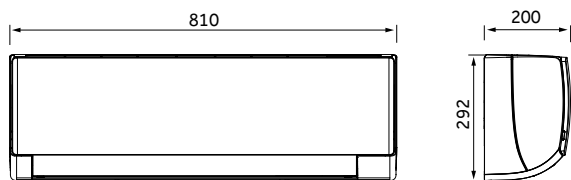

AS70SHP2HRA-W/S/C

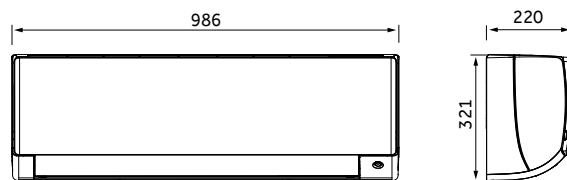

AS50SHP2HRA-W/S/C

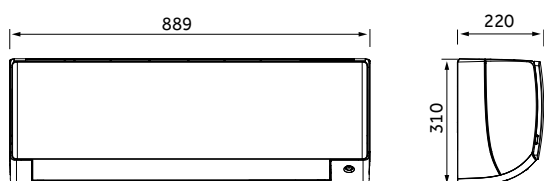

Flexis On-Off

HSU-07HFF303/R3-W/G/B, HSU-09HFF203/R3-W/G/B

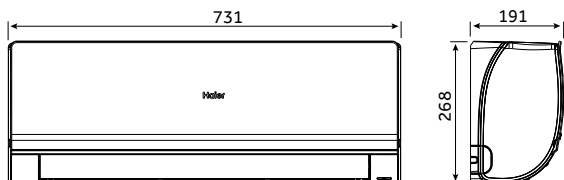

HSU-12HFF203/R3-W/G/B

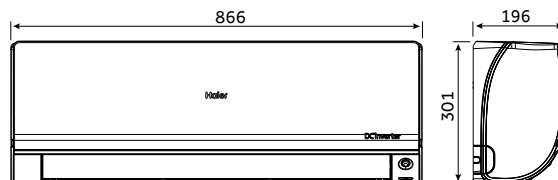

HSU-18HFF103/R3-W/G/B, HSU-24HFF103/R3-W/G/B

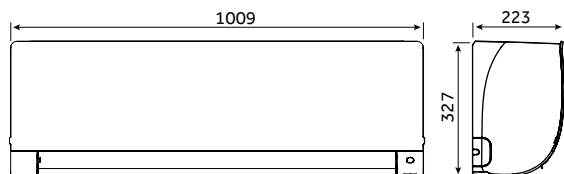

Габаритные размеры

Coral DC-Inverter

AS100HPL1HRA

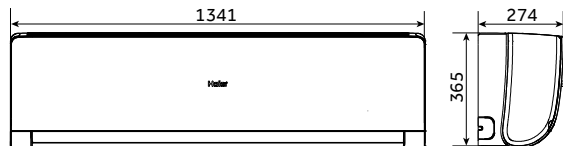

Coral On-Off

HSU-33HPL03/R3(IN)

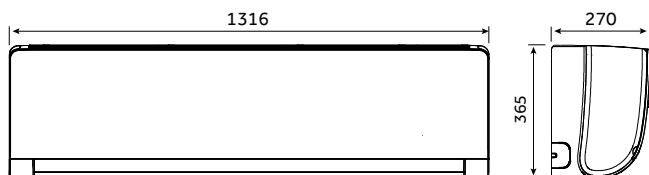

Spirit DC-Inverter

AS20HSL1HRA-W, AS25HSL1HRA-W, AS35HSL1HRA-W

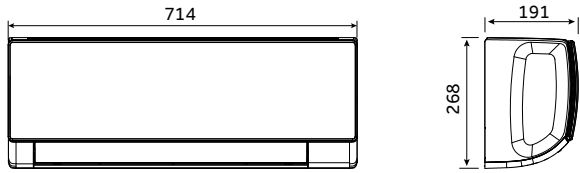

AS50HSL1HRA-W

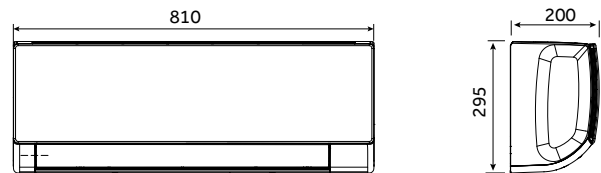

AS70HSL1HRA-W

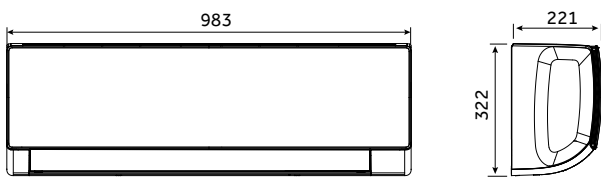

Spirit On-Off

HSU-07HSL103/R3-W(IN), HSU-09HSL103/R3-W(IN)

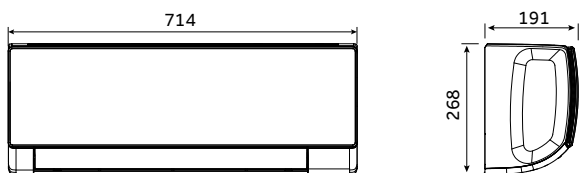

HSU-12HSL103/R3-W(IN)

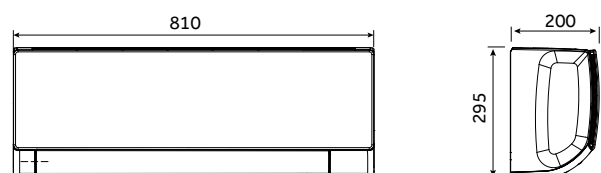

HSU-18HSL103/R3-W(IN), HSU-24HSL103/R3-W(IN)

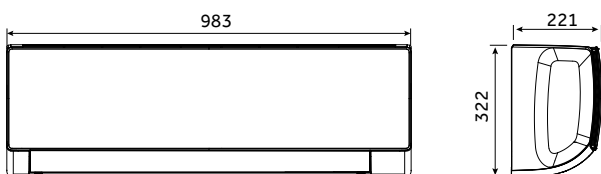

Габаритные размеры

Quantum Inverter

AS20HQJ2HRA-W/B, AS25HQJ2HRA-W/B,
AS35HQJ2HRA-W/B

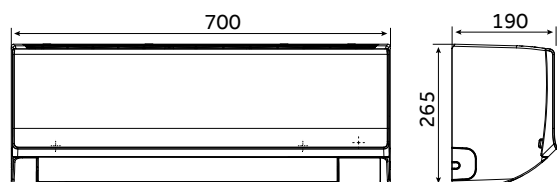

AS50HQJ2HRA-W/B

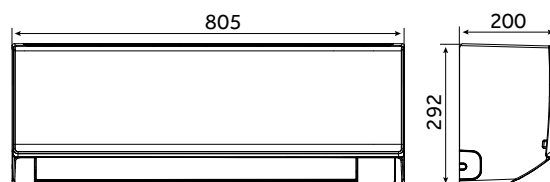

AS70HQJ2HRA-W/B

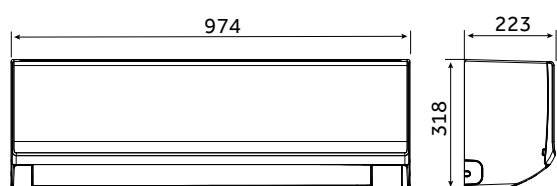

Quantum On-Off

HSU-07HQJ103/R3-W/B(IN),
HSU-09HQJ103/R3-W/B(IN)

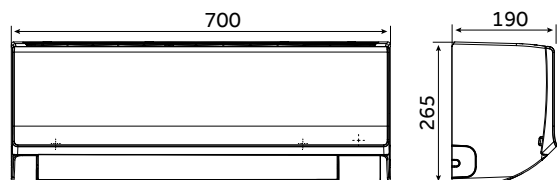

HSU-12HQJ103/R3-W/B(IN)

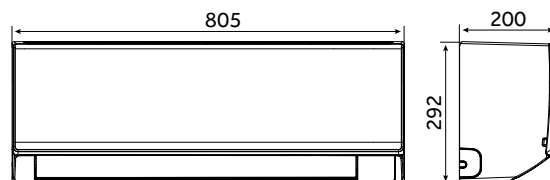

HSU-18HQJ103/R3-W/B(IN),
HSU-24HQJ103/R3-W/B(IN)

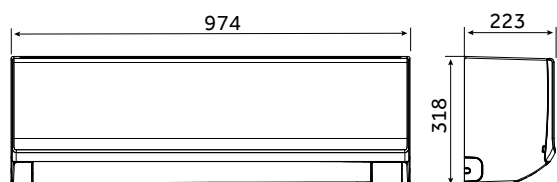

Leader-A

AS12TL5HRA-A

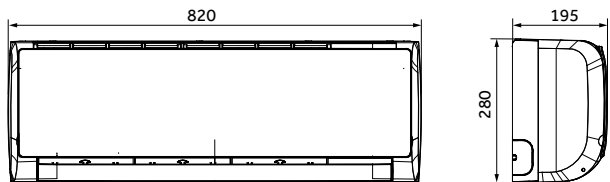

AS18TL5HRA-A

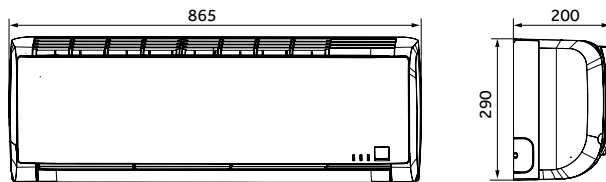

AS24TL5HRA-A



Таблица электроподключений

Серия	Модель	Электропитание
Jade Super Match	AS25S2SJ3FA-W/G/S / 1U25MEC1FRA	1 фаза, 230 В, 50 Гц
	AS35S2SJ3FA-W/G/S / 1U35MEC1FRA	1 фаза, 230 В, 50 Гц
	AS50S2SJ3FA-W/G/S / 1U50JEC1FRA	1 фаза, 230 В, 50 Гц
Flexis Super Match	AS25S2SF3FA-W/B, AS25S2SF4FA-G / 1U25S2SM4FA	1 фаза, 230 В, 50 Гц
	AS35S2SF3FA-W/B, AS35S2SF4FA-G / 1U35S2SM4FA	1 фаза, 230 В, 50 Гц
	AS50S2SF3FA-W/B, AS50S2SF4FA-G / 1U50S2SJ3FA	1 фаза, 230 В, 50 Гц
	AS70S2SF3FA-W/B, AS70S2SF4FA-G / 1U70S2SJ2FA	1 фаза, 230 В, 50 Гц
Stellar HP –20 °С	AS20SHP2HRA-W/S/C / 1U20SHP2FRA	1 фаза, 230 В, 50 Гц
	AS25SHP2HRA-W/S/C / 1U25SHP2FRA	1 фаза, 230 В, 50 Гц
	AS35SHP2HRA-W/S/C / 1U35SHP2FRA	1 фаза, 230 В, 50 Гц
	AS50SHP2HRA-W/S/C / 1U50SHP2FRA	1 фаза, 230 В, 50 Гц
	AS70SHP2HRA-W/S/C / 1U70SHP2FRA	1 фаза, 230 В, 50 Гц
Flexis On-Off	HSU-07HFF303/R3-W/G/B / HSU-07HUF303/R3	1 фаза, 230 В, 50 Гц
	HSU-09HFF203/R3-W/G/B / HSU-09HUF203/R3	1 фаза, 230 В, 50 Гц
	HSU-12HFF203/R3-W/G/B / HSU-12HUF203/R3	1 фаза, 230 В, 50 Гц
	HSU-18HFF103/R3-W/G/B / HSU-18HUF103/R3	1 фаза, 230 В, 50 Гц
	HSU-24HFF103/R3-W/G/B / HSU-24HUF103/R3	1 фаза, 230 В, 50 Гц
Coral DC-Inverter	AS100HPL1HRA / 1U105S2SS2FA	1 фаза, 230 В, 50 Гц
Coral On-Off	HSU-33HPL03/R3(IN) / HSU-33HPL03/R3(OUT)	1 фаза, 230 В, 50 Гц
Spirit DC-Inverter	AS20HSL1HRA-W / 1U20HSL1FRA	1 фаза, 230 В, 50 Гц
	AS25HSL1HRA-W / 1U25HSL1FRA	1 фаза, 230 В, 50 Гц
	AS35HSL1HRA-W / 1U35HSL1FRA	1 фаза, 230 В, 50 Гц
	AS50HSL1HRA-W / 1U50HSL1FRA	1 фаза, 230 В, 50 Гц
	AS70HSL1HRA-W / 1U70HSL1FRA	1 фаза, 230 В, 50 Гц
Spirit On-Off	HSU-07HSL103/R3-W(IN) / HSU-07HSL103/R3(OUT)	1 фаза, 230 В, 50 Гц
	HSU-09HSL103/R3-W(IN) / HSU-09HSL103/R3(OUT)	1 фаза, 230 В, 50 Гц
	HSU-12HSL103/R3-W(IN) / HSU-12HSL103/R3(OUT)	1 фаза, 230 В, 50 Гц
	HSU-18HSL103/R3-W(IN) / HSU-18HSL103/R3(OUT)	1 фаза, 230 В, 50 Гц
	HSU-24HSL103/R3-W(IN) / HSU-24HSL103/R3(OUT)	1 фаза, 230 В, 50 Гц

Автомат защиты, А	Кабель силового питания, число жил × сечение (мм ²)	Подключение	Межблочный кабель, число жил × сечение (мм ²)
16	3 × 1	к наружному	4 × 1
16	3 × 1	к наружному	4 × 1
25	3 × 2,5	к наружному	4 × 1
16	3 × 1	к наружному	4 × 1
16	3 × 1,5	к наружному	4 × 1
25	3 × 2,5	к наружному	4 × 1
25	3 × 2,5	к наружному	4 × 1
16	3 × 1	к наружному	4 × 1
16	3 × 1	к наружному	4 × 1
16	3 × 1	к наружному	4 × 1
25	3 × 2,5	к наружному	4 × 1
25	3 × 2,5	к наружному	4 × 1
16	3 × 1	к внутреннему	2 × 0,75 + 3 × 1
16	3 × 1	к внутреннему	2 × 0,75 + 3 × 1
16	3 × 1,5	к внутреннему	2 × 0,75 + 3 × 1,5
25	3 × 1,5	к внутреннему	2 × 0,75 + 3 × 1,5
25	3 × 2,5	к внутреннему	2 × 0,75 + 3 × 2,5
32	3 × 4	к наружному	4 × 1
25	3 × 4	к наружному	6 × 0,75
16	3 × 1	к внутреннему	4 × 1
16	3 × 1	к внутреннему	4 × 1
16	3 × 1	к внутреннему	4 × 1
25	3 × 1,5	к наружному	4 × 1
25	3 × 2,5	к наружному	4 × 1
16	3 × 1	к внутреннему	2 × 0,75 + 3 × 1
16	3 × 1	к внутреннему	2 × 0,75 + 3 × 1
16	3 × 1,5	к внутреннему	2 × 0,75 + 3 × 1,5
25	3 × 1,5	к внутреннему	2 × 0,75 + 3 × 1,5
25	3 × 2,5	к внутреннему	3 × 0,75 + 3 × 2,5

Напряжение питания соответствует ГОСТ 29322-2014. Заземление оборудования должно быть выполнено в соответствии с инструкцией по монтажу на выбранный тип оборудования. Перед монтажом ознакомьтесь с прилагаемой инструкцией по монтажу и эксплуатации. Сечение кабеля и номинал автоматического выключателя следует выбирать в соответствии с конкретными условиями монтажа, максимальным током потребления оборудования, таблицами соответствий по ГОСТ и ПУЭ РФ. Монтаж должен выполняться квалифицированным персоналом, имеющим соответствующие допуски.

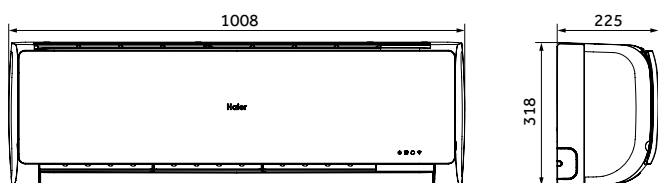
Таблица электроподключений

Серия	Модель	Электропитание
Quantum Inverter	AS20HQJ2HRA-W/B / 1U20HQJ2FRA	1 фаза, 230 В, 50 Гц
	AS25HQJ2HRA-W/B / 1U25HQJ2FRA	1 фаза, 230 В, 50 Гц
	AS35HQJ2HRA-W/B / 1U35HQJ1FRA	1 фаза, 230 В, 50 Гц
	AS50HQJ2HRA-W/B / 1U50HQJ2FRA	1 фаза, 230 В, 50 Гц
	AS70HQJ2HRA-W/B / 1U70HQJ2FRA	1 фаза, 230 В, 50 Гц
Quantum On-Off	HSU-07HQJ103/R3-W/B(IN) / HSU-07HQJ103/R3(OUT)	1 фаза, 230 В, 50 Гц
	HSU-09HQJ103/R3-W/B(IN) / HSU-09HQJ103/R3(OUT)	1 фаза, 230 В, 50 Гц
	HSU-12HQJ103/R3-W/B(IN) / HSU-12HQJ103/R3(OUT)	1 фаза, 230 В, 50 Гц
	HSU-18HQJ103/R3-W/B(IN) / HSU-18HQJ103/R3(OUT)	1 фаза, 230 В, 50 Гц
	HSU-24HQJ103/R3-W/B(IN) / HSU-24HQJ103/R3(OUT)	1 фаза, 230 В, 50 Гц
Leader-A	AS12TL5HRA-A / 1U12TL5FRA-A	1 фаза, 230 В, 50 Гц
	AS18TL5HRA-A / 1U18TL5FRA-A	1 фаза, 230 В, 50 Гц
	AS24TL5HRA-A / 1U24TL5FRA-A	1 фаза, 230 В, 50 Гц

Автомат защиты, А	Кабель силового питания, число жил × сечение (мм ²)	Подключение	Межблочный кабель, число жил × сечение (мм ²)
16	3 × 1	к внутреннему	4 × 1
16	3 × 1	к внутреннему	4 × 1
16	3 × 1	к внутреннему	4 × 1
25	3 × 1,5	к наружному	4 × 1
25	3 × 2,5	к наружному	4 × 1
16	3 × 1	к внутреннему	2 × 0,75 + 3 × 1
16	3 × 1	к внутреннему	2 × 0,75 + 3 × 1
16	3 × 1	к внутреннему	2 × 0,75 + 3 × 1,5
25	3 × 1,5	к внутреннему	2 × 0,75 + 3 × 1,5
25	3 × 2,5	к внутреннему	2 × 0,75 + 3 × 2,5
16	3 × 1	к наружному	4 × 1
25	3 × 2,5	к наружному	4 × 1,5
25	3 × 2,5	к наружному	4 × 1,5

Напряжение питания соответствует ГОСТ 29322-2014. Заземление оборудования должно быть выполнено в соответствии с инструкцией по монтажу на выбранный тип оборудования. Перед монтажом ознакомьтесь с прилагаемой инструкцией по монтажу и эксплуатации. Сечение кабеля и номинал автоматического выключателя следует выбирать в соответствии с конкретными условиями монтажа, максимальным током потребления оборудования, таблицами соответствий по ГОСТ и ПУЭ РФ. Монтаж должен выполняться квалифицированным персоналом, имеющим соответствующие допуски.

Haier Мультисплит-системы Super Match Plus





Haier

MONO F32
INVERTER

A+++

Модельный ряд

Наружные блоки

4

5

5,5

7,0



2U40S2SM2FA



2U50S2SM2FA



3U55S2SR5FA
3U55S2SL5FA*



3U70S2SR5FA
3U70S2SL5FA*

Внутренние блоки

Пульт

Jade Super Match



YR-HJ2

Flexis Super Match



YR-HJ2

Coral Super Match



YR-HE2

Spirit-M



YR-HE2

Консольные блоки



YR-HQS01

Универсальные блоки



YR-HQS01

* Наружные блоки с увеличенными длинами трасс: 3U55S2SL5FA, 3U70S2SL5FA, 4U85S2SL5FA, 5U125S2SL5FA.

7,5



4U75S2SR5FA

8,5



4U85S2SR5FA
4U85S2SL5FA*

9,0



5U90S2SS5FA

10,5



5U105S2SS5FA

12,5



5U125S2SN1FA
5U125S2SL1FA*

2,0

AS20PS1HRA-M

AS20SS1HRA-M

2,5

AS25S2SJ3FA-W
AS25S2SJ3FA-G
AS25S2SJ3FA-S

AS25S2SF3FA-W
AS25S2SF3FA-B
AS25S2SF4FA-G

AS25PS1HRA-M

AS25SS1HRA-M

3,5

AS35S2SJ3FA-W
AS35S2SJ3FA-G
AS35S2SJ3FA-S

AS35S2SF3FA-W
AS35S2SF3FA-B
AS35S2SF4FA-G

AS35PS1HRA-M

AS35SS1HRA-M

5,0

AS50S2SJ3FA-W
AS50S2SJ3FA-G
AS50S2SJ3FA-S

AS50S2SF3FA-W
AS50S2SF3FA-B
AS50S2SF4FA-G

AS50PS1HRA-M

AS50SS1HRA-M

7,1

AS70S2SF3FA-W
AS70S2SF3FA-B
AS70S2SF4FA-G

AS70PS1HRA-M

AS70SS1HRA-M

AF25S2SD1FA

AF35S2SD1FA

AF50S2SD1FA

AC25S2SG2FA

AC35S2SG1FA
AC35S2SG2FA

AC50S2SG1FA
AC50S2SG2FA

AC71S2SG1FA
AC71S2SG2FA

Модельный ряд

Внутренние блоки

Пульт

Сверхтонкие каналные блоки (панель – опция)



HW-SA201ABK

Средненапорные каналные блоки



HW-SA201ABK

Однопоточные кассеты



YR-HQS01

Компактные блоки кассетного типа (панель: PB-700KB)



YR-HQS01

Компактные блоки кассетного типа (панель: PB-620KB)



YR-HQS01

Кассетные блоки с круговым потоком (панель: PB-950KB)



YR-HQS01

Кассетные блоки с круговым потоком (панель: PB-950QB)



YR-HQS01

2,0

2,5

3,5

5,0

7,1



AD25S2SS1FA



AD35S2SS1FA



AD50S2SS1FA



AD71S2SS1FA



AD35S2SM3FA
AD35S2SM9FA



AD50S2SM3FA
AD50S2SM9FA



AD71S2SM3FA
AD71S2SM9FA



AB25S2SA1FA



AB35S2SA1FA



AB50S2SA1FA



AB71S2SA1FA



AB25S2SC1FA



AB35S2SC1FA



AB50S2SC1FA



AB25S2SC2FA



AB35S2SC2FA



AB50S2SC2FA



AB71S2SG1FA



AB71S2SR1FA



Консольные блоки

Забота о здоровье

Антибактериальный фильтр

Серебро (Ag) обладает отличными антибактериальными свойствами, предотвращает рост и распространение бактерий.

Антибактериальный фильтр Haier с ионами серебра эффективно уничтожает кишечную палочку и золотистый стафилококк и препятствует их повторному появлению.

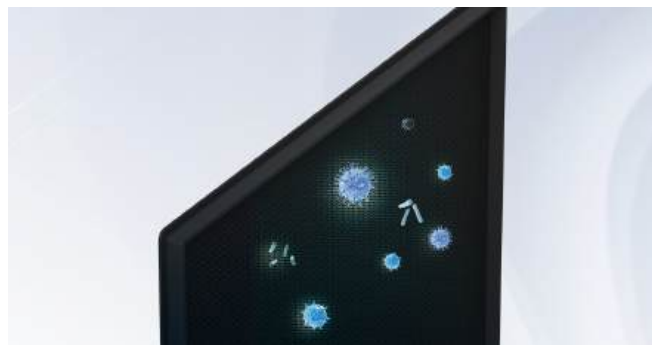

Комфорт

Супер тихий

Уровень шума в ночном режиме составляет всего 20 дБ(А).



Стелящийся воздушный поток

В режиме охлаждения воздух подается только сверху, а в режиме нагрева подача воздуха осуществляется и сверху и снизу (если выбран режим двойного потока). Такая подача воздуха позволяет быстрее достигать заданной температуры, а также обеспечивает более равномерный прогрев помещения и более высокий уровень комфорта.

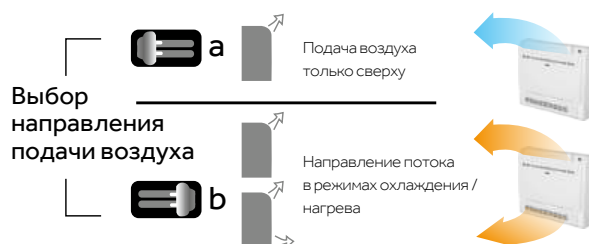

Удаленное управление

Wi-Fi (опция HI-WA301DEI)

Помимо инфракрасного и проводного пульта для управления кондиционером может быть использовано мобильное приложение evo. Поддерживаемые функции: включение и выключение, режим работы, скорость вентилятора, установка температуры, настройка воздушного потока, график работы, управление функцией УФ обработки воздуха и т.д.



Удобство монтажа

Простота установки

Блок может быть установлен на полу или на стене, что обеспечивает дополнительную гибкость монтажа.





Однопоточная кассета

Забота о здоровье

Антибактериальный фильтр

Серебро (Ag) обладает отличными антибактериальными свойствами, предотвращает рост и распространение бактерий.

Антибактериальный фильтр Naier с ионами серебра эффективно уничтожает кишечную палочку и золотистый стафилококк и препятствует их повторному появлению.

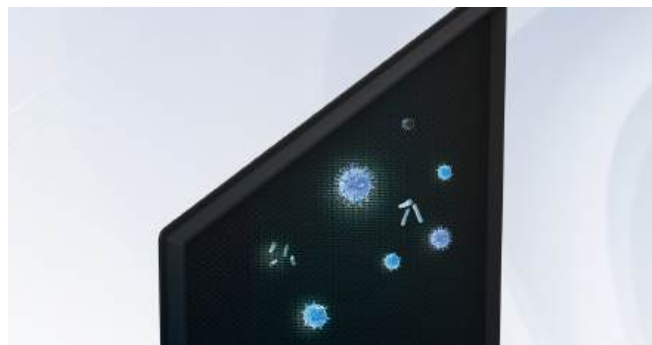

Удобство монтажа

Встроенная дренажная помпа

Встроенная дренажная помпа обеспечивает подъем конденсата на высоту до 600 мм.

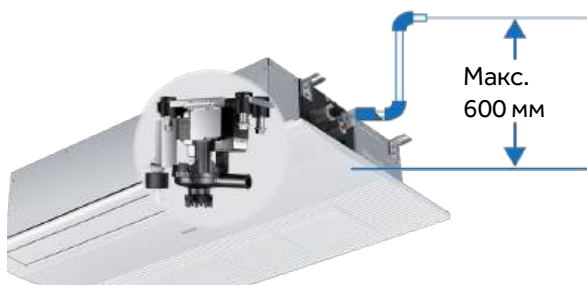

Подходит для помещений с высоким потолком

Однопоточные кассеты могут быть использованы в помещениях с высотой потолка до 3,5 метров.



Комфорт

Минимальное открытие дефлектора 10°

Открытие дефлектора на 10° обеспечивает высокий уровень комфорта, благодаря тому, что поток холодного воздуха не попадает на людей.



Широкие возможности настройки воздушного потока

5 скоростей воздушного потока

Широкий угол подачи воздуха обеспечивает равномерность распределения потока по всей комнате



Изысканный дизайн

Элегантная панель белого цвета

Элегантная панель белого цвета прекрасно вписывается в любой современный интерьер.



Скрытый LED дисплей

Скрытый LED дисплей с поддержкой отображения температуры с точностью до 0,5°C.

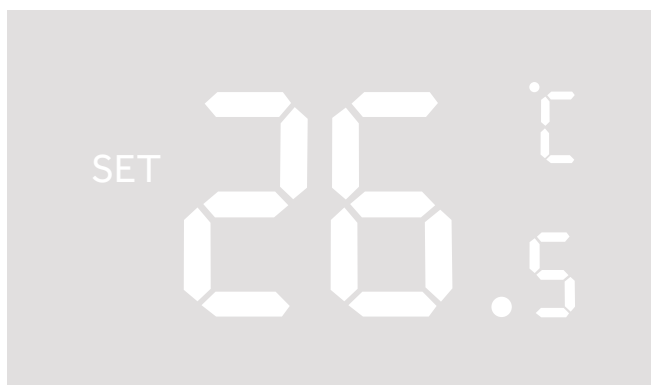

Ультра тонкий корпус 185 мм

Тонкий корпус высотой всего 185 мм обеспечивает возможность монтажа в помещениях с небольшим надпотолочным пространством.



Удаленное управление

Wi-Fi (опция HI-WA301DEI)

Помимо инфракрасного и проводного пульта для управления кондиционером может быть использовано мобильное приложение evo. Поддерживаемые функции: включение и выключение, режим работы, скорость вентилятора, установка температуры, настройка воздушного потока, график работы, управление функцией УФ обработки воздуха и т.д.



Управление картой доступа

Поддерживается управление картой доступа, что позволяет использовать однопоточные кассетные блоки в отелях.





Компактные кассетные блоки

Забота о здоровье

Антибактериальный фильтр

Серебро (Ag) обладает отличными антибактериальными свойствами, предотвращает рост и распространение бактерий.

Антибактериальный фильтр Haier с ионами серебра эффективно уничтожает кишечную палочку и золотистый стафилококк и препятствует их повторному появлению.

Панель с антибактериальным фильтром PV-620KB(H) – опция.

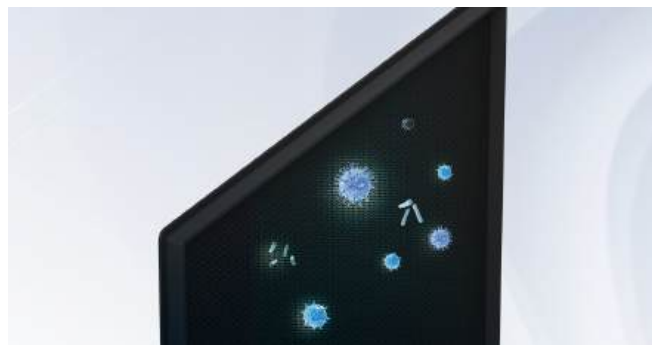

Энергоэффективность

DC – инверторный привод вентилятора

DC-инверторный привод вентилятора потребляет меньше мощности при той же производительности, по сравнению с обычным, неинверторным (AC) приводом.

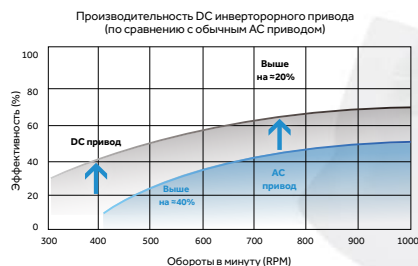

Комфорт



«Спиральный» дизайн панели

Отличительной особенностью кассетных блоков Haier является «спиральный» дизайн воздухозаборных решеток.

Жалюзи закрыты, когда кондиционер выключен

При выключении кондиционера жалюзи закрываются. Это обеспечивает более элегантный внешний вид.

Индивидуальное управление жалюзи

Каждая жалюзи настраивается индивидуально для обеспечения максимального комфорта в помещении.

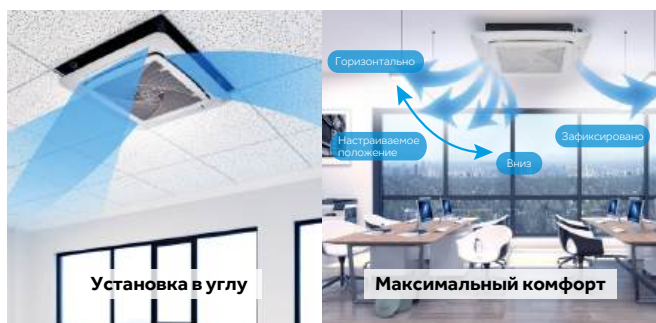

5 скоростей вентилятора

Выбор из 5 скоростей воздушного потока: (супер низкий / низкий / средний / высокий / режим Турбо). Режим Турбо – самая высокая скорость потока воздуха для ускорения достижения заданной температуры (через 15 мин автоматически переключается на режим высокой скорости для больше акустического комфорта).

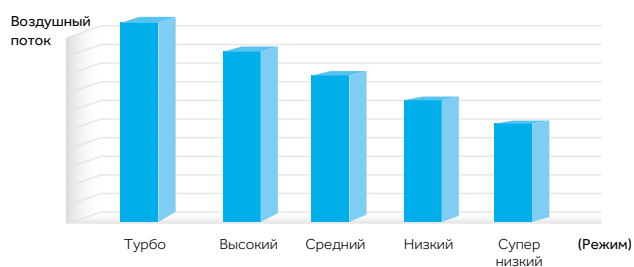

Удобство монтажа

Быстрый доступ к электрическим соединениям

Для доступа к проводке не нужно демонтировать потолок, достаточно демонтировать декоративную панель.

Панель 620 мм x 620 мм

Новая панель имеет размеры 620 мм x 620 мм и идеально подходит для установки в место одной из панелей подвесного потолка.





Новые кассетные блоки с круговым потоком

Забота о здоровье

Антибактериальный фильтр

Серебро (Ag) обладает отличными антибактериальными свойствами, предотвращает рост и распространение бактерий.

Антибактериальный фильтр Naier с ионами серебра эффективно уничтожает кишечную палочку и золотистый стафилококк и препятствует их повторному появлению.

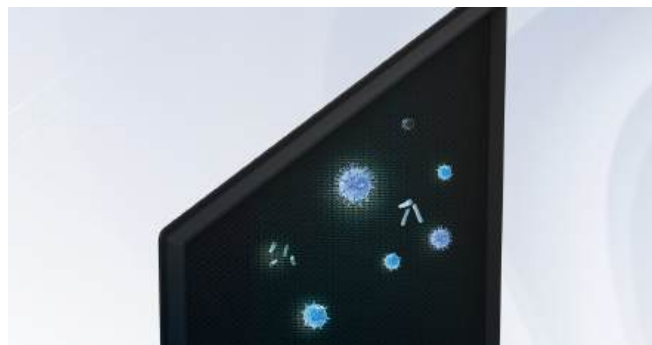

Энергоэффективность

DC – инверторный привод вентилятора

DC-инверторный привод вентилятора потребляет меньше мощности при той же производительности, по сравнению с обычным, неинверторным (AC) приводом.

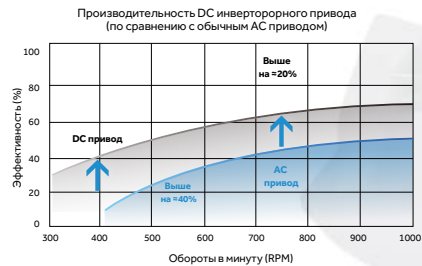

Новый дизайн теплообменника

Площадь теплообменника увеличена для повышения эффективности нагрева.

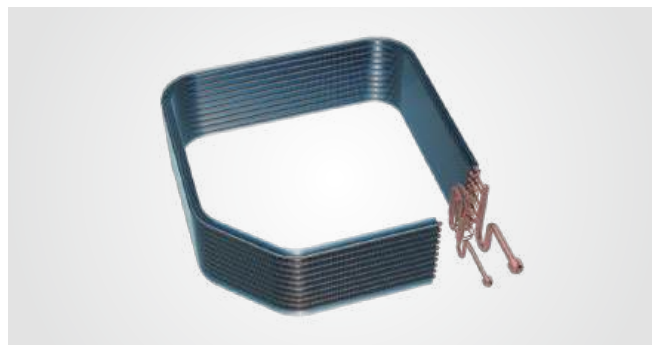

Комфорт



«Спиральный» дизайн панели

Отличительной особенностью кассетных блоков Haier является «спиральный» дизайн воздухозаборных решеток.

Hidden LED display

The 360° smart flow cassette have particular hidden LED display design that clearly visualizes the temperature.

Жалюзи закрыты, когда кондиционер выключен

При выключении кондиционера жалюзи закрываются. Это обеспечивает более элегантный внешний вид.

Комфортное распределение потоков воздуха

Блок обеспечивает эффективный прямой обдув, а также бережный не прямой обдув благодаря возможности подачи воздуха под углом 10°.



Пять скоростей воздушного потока

Доступны пять скоростей воздушного потока: сверхнизкая, низкая, средняя, высокая и турборежим.

В турборежиме благодаря сверхвысокой скорости помещение охлаждается на 10 % быстрее.

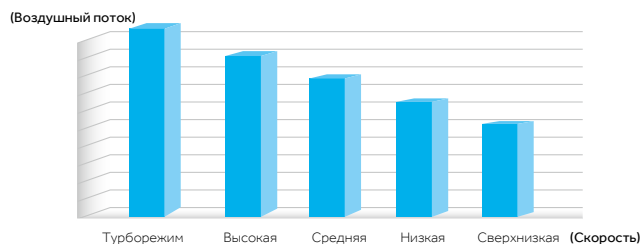

Раздельное управление заслонками

Четыре заслонки управляются через контроллер по отдельности в соответствии с предпочтениями пользователей. Это позволяет создавать комфортные условия и предотвращать простуду от длительного пребывания в зоне работы кондиционера.

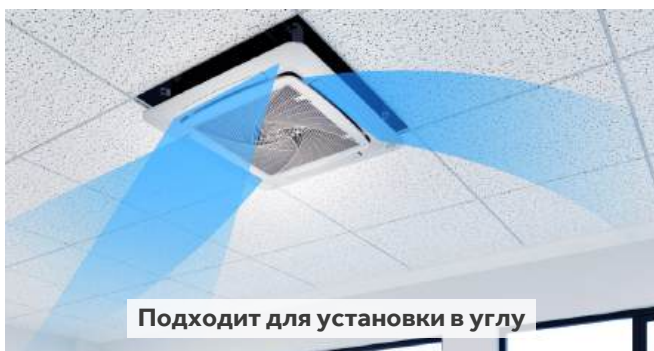

Круговой воздушный поток

Круговая подача воздуха без «мертвых зон».



Три технологии снижения шума

Лопасты вентилятора аэродинамического профиля с наклоном 160°

Лопасты вентилятора имеют форму крыльев самолета и наклонены под углом 160° , что обеспечивает эффективное направление воздушных потоков и равномерное продувание всей площади.

На входе возвратного воздуха установлен кольцевой элемент, который корректирует турбулентность потока и направляет его на крыльчатку почти под прямым углом, снижая воздействие боковых помех, стабилизируя воздушный поток и снижая уровень шума.

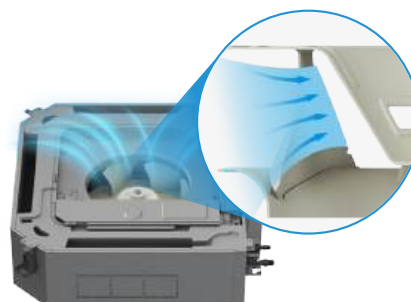

Удобство монтажа

Равносторонний блок

Корпус блока имеет размеры 765 мм × 765 мм. Равносторонний корпус значительно расширяет возможности выбора положения блока, ускоряет и упрощает монтаж.

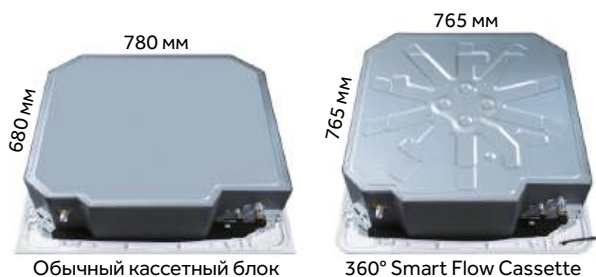

Простая установка панели

Не нужно снимать четыре угловые крышки — достаточно открыть решетку воздухозаборника, чтобы установить панель.



Встроенная дренажная помпа

Встроенная дренажная помпа обеспечивает подъем конденсата на высоту до 1000 мм.

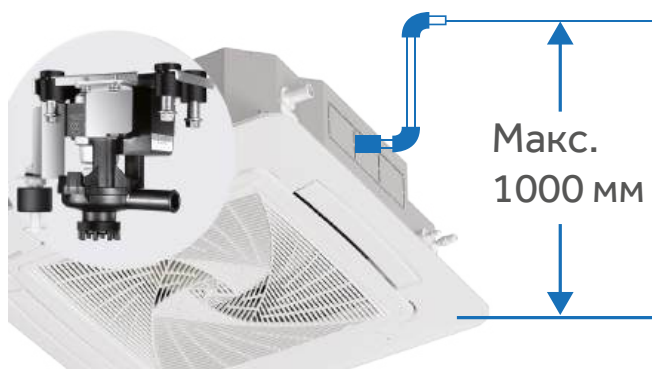

Режим для высоких потолков

Во многих магазинах высота потолков достигает 5 метров. Эту модель можно устанавливать на высоте 4,5 метра — идеальное решение для помещений с высокими потолками.



Удаленное управление

Wi-Fi (опция HI-WA301DEI)

Помимо инфракрасного и проводного пульта для управления кондиционером может быть использовано мобильное приложение evo. Поддерживаемые функции: включение и выключение, режим работы, скорость вентилятора, установка температуры, настройка воздушного потока, график работы, управление функцией УФ обработки воздуха и т.д.



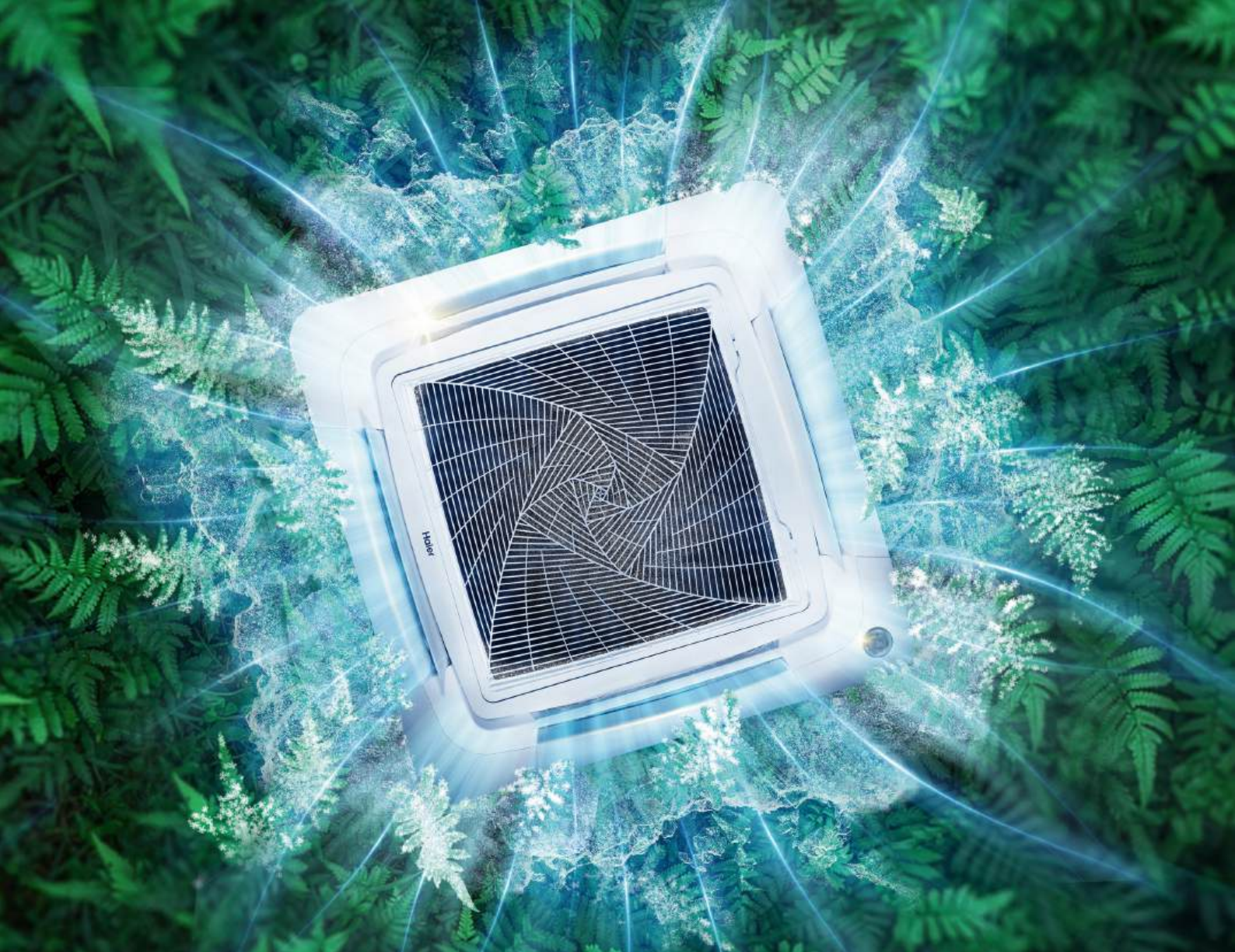

Кассетные блоки с круговым потоком

Забота о здоровье

Антибактериальный фильтр

Серебро (Ag) обладает отличными антибактериальными свойствами, предотвращает рост и распространение бактерий.

Антибактериальный фильтр Haier с ионами серебра эффективно уничтожает кишечную палочку и золотистый стафилококк и препятствует их повторному появлению.

Панель с антибактериальным фильтром PV-950KB(H) – опция.

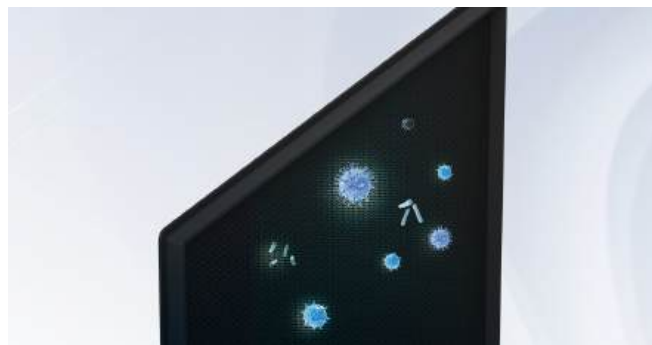

Энергоэффективность

DC – инверторный привод вентилятора

DC-инверторный привод вентилятора потребляет меньше мощности при той же производительности, по сравнению с обычным, неинверторным (AC) приводом.

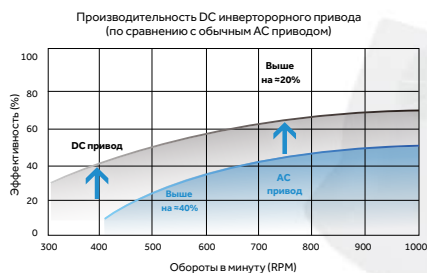

Новый дизайн теплообменника

Площадь теплообменника увеличена для повышения эффективности нагрева.

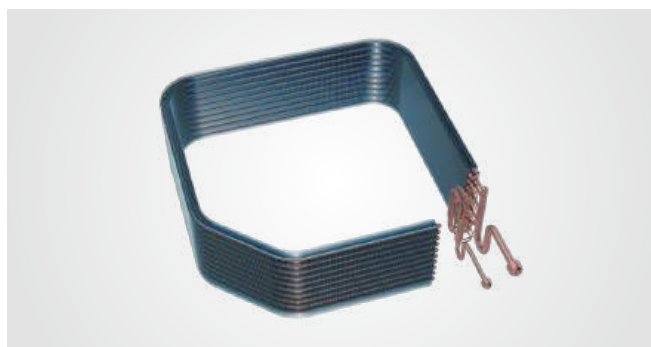

Комфорт



Скрытый LCD дисплей

Кассетные блоки с круглым потоком снабжены скрытым LCD дисплеем. Режим работы легко определить по цветовой индикации: зеленый – режим охлаждения; красный – режим обогрева.

«Спиральный» дизайн панели

Отличительной особенностью кассетных блоков Haier является «спиральный» дизайн воздухозаборных решеток.

Жалюзи закрыты, когда кондиционер выключен

При выключении кондиционера жалюзи закрываются. Это обеспечивает более элегантный внешний вид.

Управление скоростью вентилятора

Дополнительно к 3 основным режимам работы вентилятора есть еще, как минимум, 1 дополнительная скорость, что дает в сумме 4 режима работы. Уровень шума снижен на 3 дБ(А).

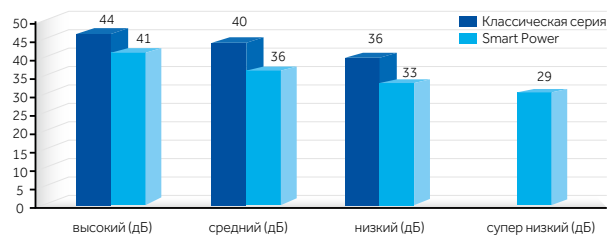

Комфорт

Увеличенная площадь воздухозаборной решетки

Площадь воздухозаборной решетки увеличена на 23% по сравнению с решетками у моделей предыдущего поколения. Уровень шума ниже за счет снижения скорости воздушного потока.

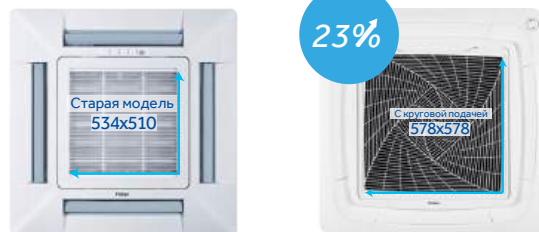

Новый дизайн вентилятора

Новый вентилятор увеличенного размера создает меньше сопротивления воздуху. Уровень шума ниже на 3 дБ(А).

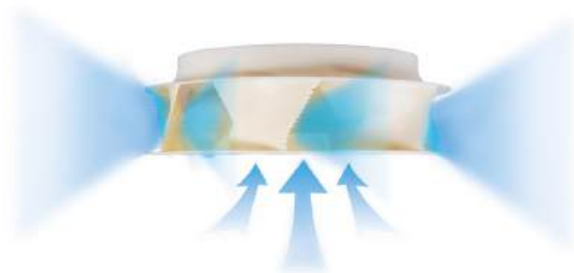

Индивидуальное управление жалюзи

Каждая жалюзи настраивается индивидуально для обеспечения максимального комфорта в помещении.

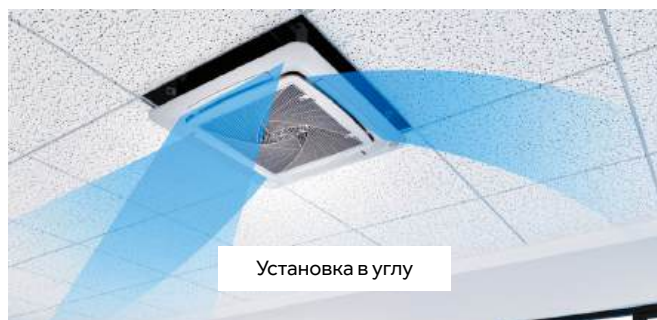

Функция «Высокий потолок»

Коммерческие помещения часто имеют высокий потолок. Кассетные блоки Naier могут быть установлены на высоте до 4,5 м.

* для моделей ABH125K1ERG, ABH140K1ERG, ABH160K1ERG



Круговая подача воздуха

Круговая подача воздуха без «мёртвых зон»



Удобство монтажа

Равносторонний блок

Корпус блока имеет размеры 765 мм × 765 мм. Равносторонний корпус значительно расширяет возможности выбора положения блока, ускоряет и упрощает монтаж.

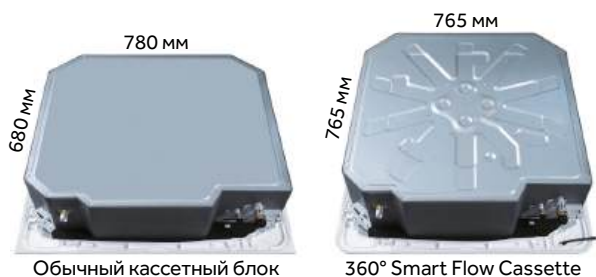

Клипса панели

Клипса позволяет легко зафиксировать панель. Монтаж панели может быть выполнен одним человеком.



1 винт для доступа к проводке

Для доступа к проводке достаточно открутить 1 винт.



Встроенная дренажная помпа

Встроенная дренажная помпа обеспечивает подъем конденсата на высоту до 1000 мм.





Сверхтонкие каналные блоки

Забота о здоровье

Антибактериальный фильтр

Серебро (Ag) обладает отличными антибактериальными свойствами, предотвращает рост и распространение бактерий.

Антибактериальный фильтр Haier с ионами серебра эффективно уничтожает кишечную палочку и золотистый стафилококк и препятствует их повторному появлению.

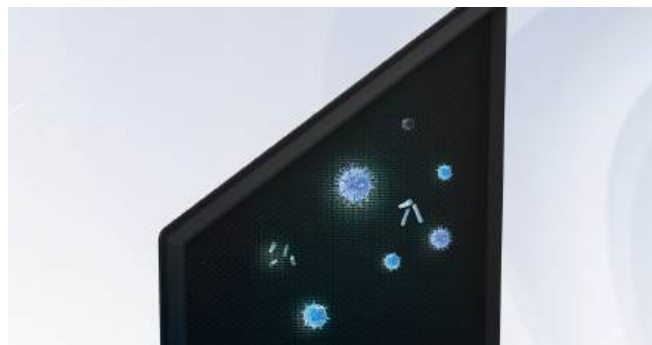

Комфорт

Супер тихий

Супер тихий ночной режим в уровне шума всего 23 дБ(А).



Жалюзи 3D потока (опция)

Воздухозаборная решетка и жалюзи подачи воздуха имеют современный и лаконичный дизайн. 3D жалюзи могут направлять поток теплого воздуха вниз в режиме обогрева для создания дополнительного комфорта.



Удаленное управление

Wi-Fi (опция HI-WA301DEI)

Помимо инфракрасного и проводного пульта для управления кондиционером может быть использовано мобильное приложение evo. Поддерживаемые функции: включение и выключение, режим работы, скорость вентилятора, установка температуры, настройка воздушного потока, график работы, управление функцией УФ обработки воздуха и т.д.



Удобство монтажа

Супер тонкий

Высота блока всего 185 мм позволяет устанавливать его в самых тесных пространствах.



Отвод конденсата влево или вправо

Вывод конденсата возможен вправо или влево, в зависимости от условий монтажа.



Встроенная помпа

Встроенная помпа позволяет поднимать конденсат на 600 мм, что значительно расширяет возможности по применению канальных блоков.



Настройка ESP на проводном пульте

Благодаря использованию DC-инверторного привода вентилятора внешнее статическое давление может быть настроено с использованием проводного пульта управления HW-SA201ABK / HW-PA201ABK. Доступен выбор из 4 значений: 0/10/20/40 Па.

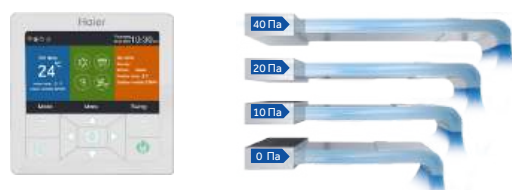

Примечание: при использовании беспроводного управления настройка внешнего статического давления осуществляется DIP переключателем на плате.



Средненапорные каналные блоки

Забота о здоровье

Антибактериальный фильтр

Серебро (Ag) обладает отличными антибактериальными свойствами, предотвращает рост и распространение бактерий.

Антибактериальный фильтр Naier с ионами серебра эффективно уничтожает кишечную палочку и золотистый стафилококк и препятствует их повторному появлению.

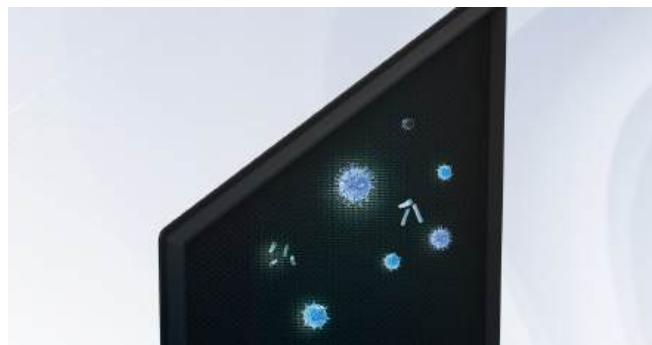

Энергоэффективность

DC – инверторный привод вентилятора

DC-инверторный привод вентилятора потребляет меньше мощности при той же производительности, по сравнению с обычным, неинверторным (AC) приводом.

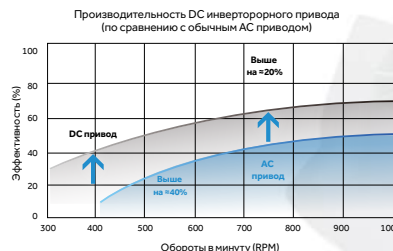

Комфорт

Постоянный расход воздуха

Внутренний блок имеет до 3-х встроенных вентиляторов, которые могут обеспечить постоянный расход воздуха в системах в различном сопротивлении воздушному потоку.

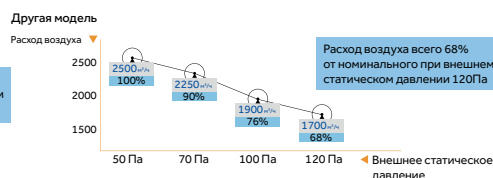
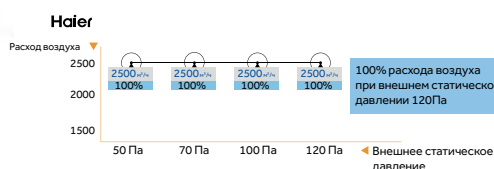

Удаленное управление

Wi-Fi (опция HI-WA301DEI)

Помимо инфракрасного и проводного пульта для управления кондиционером может быть использовано мобильное приложение evo. Поддерживаемые функции: включение и выключение, режим работы, скорость вентилятора, установка температуры, настройка воздушного потока, график работы, управление функцией УФ обработки воздуха и т.д.



Удобство монтажа

Тонкий корпус

Высота корпуса всего 248 мм позволяет значительно расширить возможности монтажа (для блоков мощностью 7,1 – 16 кВт)

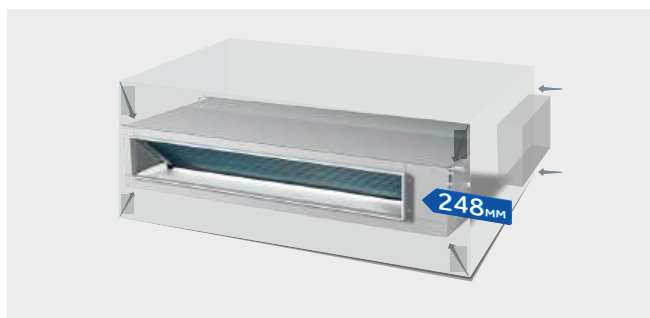

Удобство монтажа

Встроенная дренажная помпа

Встроенная дренажная помпа обеспечивает подъем конденсата на высоту до 600 мм.

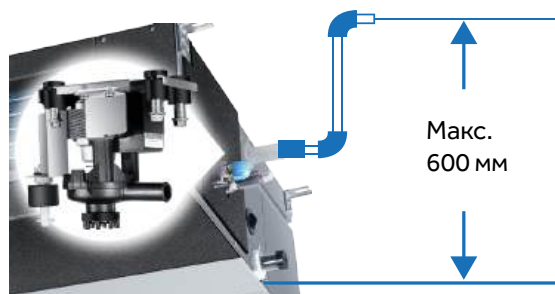

Два варианта забора воздуха

Забор воздуха может быть организован снизу или сзади в зависимости от особенностей места установки.



Настройка ESP на проводном пульте

Благодаря использованию DC-инверторного привода вентилятора внешнее статическое давление может быть настроено с использованием проводного пульта управления.

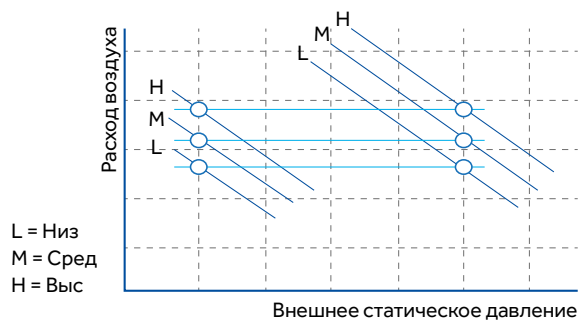

Удобный доступ к проводке

Для доступа к проводке нужно открутить всего 2 винта. Винты расположены под углом 45° для более удобного доступа.







Универсальные блоки

Забота о здоровье

Антибактериальный фильтр

Серебро (Ag) обладает отличными антибактериальными свойствами, предотвращает рост и распространение бактерий.

Антибактериальный фильтр Haier с ионами серебра эффективно уничтожает кишечную палочку и золотистый стафилококк и препятствует их повторному появлению.

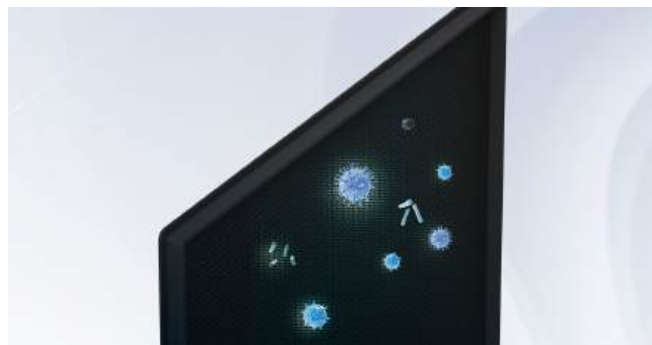

Комфорт

Современный лаконичный дизайн со скругленными углами.



Минимальный уровень шума до 34 дБ(А) для модели мощностью 7,1 кВт – один из лучших показателей в отрасли.



Отсутствие винтов на передней панели.



Индивидуальное управление потоком (Опция)

Индивидуальное управление направлением потока по горизонтали для левой и правой половины жалюзи. Управление направлением потока по вертикали макс. 70°.



Удобство монтажа

Турбо режим 4.2м (12,5/14/16 кВт) расширяет возможности по установке.



Удобный и быстрый доступ к плате и проводке.



Удаленное управление

Wi-Fi (опция HI-WA301DEI)

Помимо инфракрасного и проводного пульта для управления кондиционером может быть использовано мобильное приложение evo. Поддерживаемые функции: включение и выключение, режим работы, скорость вентилятора, установка температуры, настройка воздушного потока, график работы, управление функцией УФ обработки воздуха и т.д.





Мультисплит-системы

Энергоэффективность

Новый хладагент R32

Потенциал глобального потепления (ПГП) у нового хладагента R32 вдвое меньше, чем у R410A. Сравните: ПГП (R32) = 675, ПГП (R410A) = 2088

Это означает, что R32 значительно безопаснее для окружающей среды.

Низкое энергопотребление в режиме ожидания

Новая конструкция платы управления наружного блока позволила снизить энергопотребление модуля питания в режиме ожидания и улучшить коэффициент сезонной эффективности (SEER) на 0,2–0,4.



Описанные характеристики относятся к блокам 3U–5U

Продуманный дизайн

Новый наружный блок второго поколения мультисплит-системы вмещает большой вентилятор диаметром 550 мм, который обеспечивает такой же поток воздуха при более низкой скорости вращения: за счет этого уровень шума снижается по сравнению с первым поколением на 3–4 дБ(А).

Усиленный кронштейн для двигателя вентилятора также способствует снижению уровня шума благодаря уменьшению вибрации устройства.



Интеллектуальность

Центральный пульт управления

В зависимости от потребностей можно выбрать протокол центрального пульта управления.

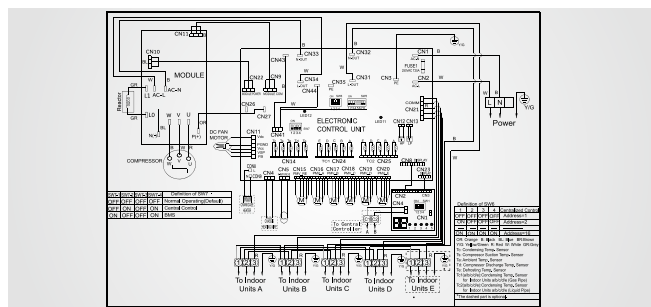

Удобство монтажа

Одновинтовой доступ к клеммной колодке

Монтажнику достаточно выкрутить один винт, чтобы открыть крышку отсека проводки, что значительно ускоряет монтаж.



Простота пуска и наладки и техобслуживания

Модуль TD-02(3), подключаемый к наружному блоку, упрощает пусконаладку и обслуживание: специальное программное обеспечение помогает вести мониторинг рабочих параметров внутренних и наружного блоков, а при наличии неисправности отображает ее код.

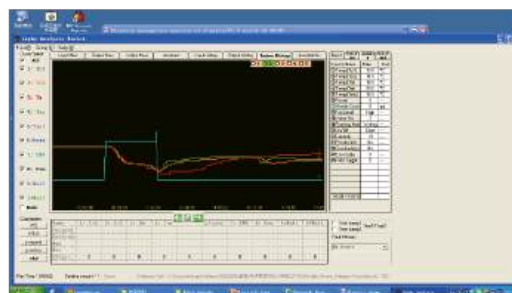

Общий внешний запорный вентиль

Наружные блоки мультисплит-систем оснащаются общим запорным вентилем, что существенно упрощает монтаж и эксплуатацию.



Общий запорный вентиль

Удобство монтажа

Совершенно новая конструкция печатной платы «3 в 1»

Основная печатная плата, плата фильтра и конденсаторная плата интегрированы в один модуль для уменьшения габаритов, повышения надежности и удобства при использовании. Вследствие легковоспламеняемости хладагента R32 печатная плата получила новую конструкцию на основе надежных компонентов, что, в свою очередь, гарантирует высокую надежность всей системы.

Предусмотрен защитный предохранитель в керамическом корпусе. Даже когда предохранитель перегорает в результате перегрузки, керамика изолирует его от попадания воздуха, поэтому возгорание не произойдет даже при утечке хладагента.

Кроме того, применяется защитное реле закрытого типа, в котором при срабатывании рабочие части не контактируют с воздухом, поэтому возгорание не произойдет даже при утечке хладагента.

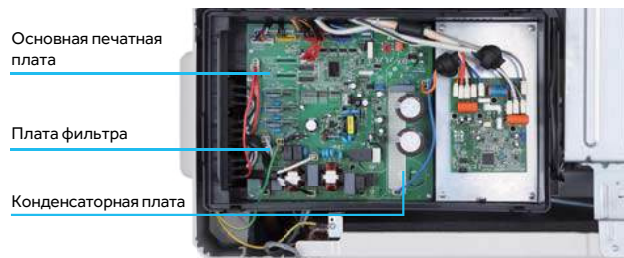

Простота пусконаладки и техобслуживания

На двухразрядном индикаторе отображается частота работы компрессора или код ошибки. Все эксплуатационные показатели можно просмотреть локально через ПО для тестирования. Вместе эти два инструмента облегчают процедуры пусконаладки и техобслуживания.



Двухразрядный индикатор

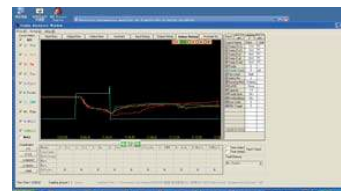

ПО для локального тестирования

Надежность

Система вентиляции электрической секции

Электрическая секция оснащена не только вентиляционными отверстиями, но и вентиляционным каналом для снижения температуры и продления срока службы компонентов.

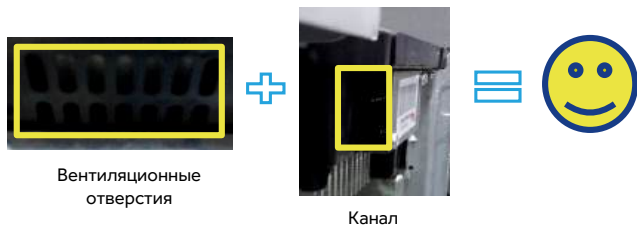

Маслоотделитель

Система оснащена высокоэффективным и надежным маслоотделителем.

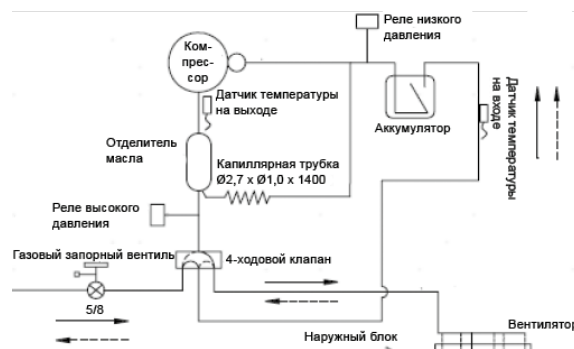



Наружные блоки



2U40S2SM2FA*
2U50S2SM2FA*

В комбинации с настенными блоками доступна холодная самоочистка внутренних блоков**



3U55S2SR5FA
3U70S2SR5FA

Ключевые преимущества



Технология «Super Match»



Антикоррозийная защита Blue Fin



Технология A-PAM инверторного управления



Инверторный двигатель вентилятора



-10 °С (охлаждение)



-15 °С (обогрев)



Интеллектуальное оттаивание



Инверторное управление 180°



ПИД-регулятор



Защита компрессора

Наименование модели (наружный блок)	2U40S2SM2FA	2U50S2SM2FA	3U55S2SR5FA	3U70S2SR5FA
Максимальное количество подключаемых внутренних блоков	2	2	3	3
Охлаждение				
Мощность, номинал (мин. ~ макс.), кВт	4,0 (1,1 ~ 4,4)	5,0 (1,6 ~ 6,3)	5,5 (2,1 ~ 7)	7,0 (2,4 ~ 7,6)
Энергоэффективность SEER / EER	8,5 / 4,6	8,5 / 4,6	8,5 / 4,0	7,5 / 3,81
Класс сезонной энергоэффективности	A+++	A+++	A+++	A+++
Потребляемая мощность, номинал (мин. ~ макс.), кВт	1,0 (0,3 ~ 1,65)	1,45 (0,35 ~ 2,1)	1,35	1,84
Гарантированный диапазон рабочих температур окружающего воздуха, °С	-20 ~ 50	-20 ~ 50	-10 ~ 46	-10 ~ 46
Обогрев				
Мощность, номинал (мин. ~ макс.), кВт	4,6 (1,2 ~ 5,0)	5,6 (1,8 ~ 6,3)	6,8 (1,7 ~ 7,6)	7,6 (2,9 ~ 8,5)
Энергоэффективность SCOP / COP	4,0 / 4,1	4,0 / 3,71	4,0 / 4,1	4,2 / 4,1
Класс сезонной энергоэффективности	A++	A++	A+	A+
Потребляемая мощность, номинал (мин. ~ макс.), кВт	1,07 (0,38 ~ 2,25)	1,4 (0,55 ~ 2,0)	1,66	1,85
Гарантированный диапазон рабочих температур окружающего воздуха, °С	-25 ~ 24	-25 ~ 24	-15 ~ 24	-15 ~ 24
Параметры сети электропитания Ф / В / Гц	1 / 230 / 50	1 / 230 / 50	1 / 230 / 50	1 / 230 / 50
Производитель компрессора	HIGHLY	HIGHLY	Mitsubishi Electric	Mitsubishi Electric
Тип компрессора	Двухроторный	Двухроторный	Двухроторный	Двухроторный
Размеры блока (Ш × Г × В), мм	Без упаковки	867 × 340 × 553	867 × 340 × 553	915 × 368 × 700
	В упаковке	954 × 409 × 625	954 × 409 × 625	1010 × 455 × 835
Вес, кг	Без упаковки	34	35	50
	В упаковке	37	38	59
Расход воздуха, м³/час	1220	1260	3000	3000
Уровень звукового давления, дБ(А)	60	60	51	53
Тип хладагента	R32			
Заводская заправка хладагента, кг	0,95	1,05	1,4	1,6
Трубопроводы хладагента	Количество × Диаметр жидкост. трубы, мм	2 × 6,35	2 × 6,35	3 × 6,35
	Количество × Диаметр газовой трубы, мм	2 × 9,52	2 × 9,52	3 × 9,52
	Суммарная длина (макс.), м	80	80	50
	Длина для одного порта (макс.), м	40	40	25
	Перепады высот между наружным и внутренними блоками (макс.), м	15	15	15
	Перепады высот между внутренними блоками (макс.), м	15	15	7,5
	Макс. длина трубопроводов без дополнительной заправки, м	20	20	30
	Дополнительная заправка, г/м	10	10	20

* Блоки 2U не имеют возможности прямого подключения пультов центрального управления

**Активацию функции «Самоочистка» необходимо проводить отдельно для каждого внутреннего блока. Одновременный запуск данной функции сразу для двух внутренних блоков недопустим.



4U75S2SR5FA
4U85S2SR5FA

5U90S2SS5FA
5U105S2SS5FA
5U125S2SN1FA

Ключевые преимущества



Технология «Super Match»



Антикоррозийная защита Blue Fin



Технология A-PAM инверторного управления



Инверторный двигатель вентилятора



-10 °С (охлаждение)



-15 °С (обогрев)



Интеллектуальное оттаивание



Инверторное управление 180°



ПИД-регулятор



Защита компрессора

Наименование модели (наружный блок)		4U75S2SR5FA	4U85S2SR5FA	5U90S2SS5FA	5U105S2SS5FA	5U125S2SN1FA
Максимальное количество подключаемых внутренних блоков		4	4	5	5	5
Охлаждение						
Мощность, номинал (мин. ~ макс.), кВт		7,5 (2,4 ~ 8,7)	8,5 (3,2 ~ 9,5)	9,0 (3,2 ~ 11,0)	10 (3,2 ~ 11,0)	12,5 (3,2 ~ 13,8)
Энергоэффективность SEER / EER		7,0 / 3,8	7,0 / 3,4	7,0 / 3,23	7,0 / 2,88	7,1 / 3,23
Класс сезонной энергоэффективности		A++	A++	A++	A++	A++
Потребляемая мощность, номинал (мин. ~ макс.), кВт		1,97	2,5	2,79	3,47	3,87
Гарантированный диапазон рабочих температур окружающего воздуха, °С		-10 ~ 46	-10 ~ 46	-10 ~ 46	-10 ~ 46	-10 ~ 46
Обогрев						
Мощность, номинал (мин. ~ макс.), кВт		8,6 (3,1 ~ 10,0)	9,6 (4,4 ~ 10,5)	10,4 (4,4 ~ 11,5)	10,5 (4,4 ~ 11,5)	12,7 (4,4 ~ 14,3)
Энергоэффективность SCOP / COP		4,0 / 4,0	4,0 / 4,0	4,0 / 3,73	4,0 / 3,7	4,05 / 3,73
Класс сезонной энергоэффективности		A+	A+	A+	A+	A+
Потребляемая мощность, номинал (мин. ~ макс.), кВт		2,15	2,4	2,79	2,84	3,4
Гарантированный диапазон рабочих температур окружающего воздуха, °С		-15 ~ 24	-15 ~ 24	-15 ~ 24	-15 ~ 24	-15 ~ 24
Параметры сети электропитания Ф / В / Гц		1 / 230 / 50	1 / 230 / 50	1 / 230 / 50	1 / 230 / 50	1 / 230 / 50
Производитель компрессора		Mitsubishi Electric	Mitsubishi Electric	Mitsubishi Electric	Mitsubishi Electric	Mitsubishi Electric
Тип компрессора		Двухроторный	Двухроторный	Двухроторный	Двухроторный	Двухроторный
Размеры блока (Ш × Г × В), мм		Без упаковки	915 × 368 × 700	915 × 368 × 700	945 × 402 × 765	945 × 402 × 765
		В упаковке	1010 × 455 × 835	1010 × 455 × 835	1045 × 488 × 890	1045 × 488 × 890
Вес, кг		Без упаковки	61	61	66	66
		В упаковке	70	70	77	77
Расход воздуха (выс. / сред. / низк.), м³/час		4000	4000	4200	4200	4200
Уровень звукового давления (выс. / сред. / низк.), дБ(А)		55	55	55	55	58
Тип хладагента		R32				
Заводская заправка хладагента, кг		2,2	2,2	2,4	2,4	2,5
Трубопроводы хладагента	Количество × Диаметр жидкост. трубы, мм	4 × 6,35	4 × 6,35	5 × 6,35	5 × 6,35	5 × 6,35
	Количество × Диаметр газовой трубы, мм	3 × 9,52 + 1 × 12,7	3 × 9,52 + 1 × 12,7	3 × 9,52 + 2 × 12,7	3 × 9,52 + 2 × 12,7	3 × 9,52 + 2 × 12,7
	Суммарная длина (макс.), м	70	70	80	80	100
	Длина для одного порта (макс.), м	25	25	25	25	25
	Перепады высот между наружным и внутренними блоками (макс.), м	15	15	15	15	15
	Перепады высот между внутренними блоками (макс.), м	7,5	7,5	7,5	7,5	7,5
	Макс. длина трубопроводов без дополнительной заправки, м	40	40	40	40	50
	Дополнительная заправка, г/м	20	20	20	20	20

Наружные блоки

Наружные блоки с увеличенными длинами трасс



3U55S2SL5FA
3U70S2SL5FA
4U85S2SL5FA
5U125S2SL1FA

Ключевые преимущества



Технология «Super Match»



Антикоррозийная защита Blue Fin



Технология A-PAM инверторного управления



Инверторный двигатель вентилятора



-10°C (охлаждение)



Интеллектуальное оттаивание



Инверторное управление 180°



ПИД-регулятор



Защита компрессора

Наименование модели (наружный блок)	3U55S2SL5FA	3U70S2SL5FA	4U85S2SL5FA	5U125S2SL1FA	
Максимальное количество подключаемых внутренних блоков	3	3	4	5	
Охлаждение					
Мощность, номинал (мин. ~ макс.), кВт	5,4 (2,1 ~ 7)	7,0 (2,4 ~ 7,6)	8,8 (3,2 ~ 9,5)	12,5 (3,2 ~ 13,8)	
Энергоэффективность SEER / EER	8,5 / 4,1	8,5 / 4,1	7,0 / 3,6	7,1 / 3,23	
Класс сезонной энергоэффективности	A+++	A+++	A++	A++	
Потребляемая мощность, номинал (мин. ~ макс.), кВт	1,32	1,70	2,45	3,87	
Гарантированный диапазон рабочих температур окружающего воздуха, °C	-10 ~ 46	-10 ~ 46	-10 ~ 46	-10 ~ 46	
Обогрев					
Мощность, номинал (мин. ~ макс.), кВт	6,5 (1,7 ~ 7,6)	8,0 (2,9 ~ 8,5)	9,8 (4,4 ~ 10,5)	12,7 (4,4 ~ 14,3)	
Энергоэффективность SCOP / COP	4,6 / 4,4	4,6 / 4,3	4,0 / 4,1	4,05 / 3,73	
Класс сезонной энергоэффективности	A+	A+	A+	A+	
Потребляемая мощность, номинал (мин. ~ макс.), кВт	1,48	1,82	2,39	3,4	
Гарантированный диапазон рабочих температур окружающего воздуха, °C	0 ~ 24	0 ~ 24	0 ~ 24	0 ~ 24	
Параметры сети электропитания Ф / В / Гц	1 / 230 / 50	1 / 230 / 50	1 / 230 / 50	1 / 230 / 50	
Производитель компрессора	Mitsubishi Electric	Mitsubishi Electric	Mitsubishi Electric	Mitsubishi Electric	
Тип компрессора	Двухроторный	Двухроторный	Двухроторный	Двухроторный	
Размеры блока (Ш × Г × В), мм	Без упаковки	915 × 368 × 700	915 × 368 × 700	915 × 368 × 700	
	В упаковке	1010 × 455 × 835	1010 × 455 × 835	1010 × 455 × 835	
Вес, кг	Без упаковки	50	54	61	
	В упаковке	59	63	70	
Расход воздуха (выс. / сред. / низк.), м³/час	3000	3000	4000	4200	
Уровень звукового давления (выс. / сред. / низк.), дБ(A)	51	53	55	58	
Тип хладагента	R32				
Заводская заправка хладагента, кг	1,4	1,6	2,2	2,5	
Трубопроводы хладагента	Количество × Диаметр жидкост. трубы, мм	3 × 6,35	3 × 6,35	4 × 6,35	5 × 6,35
	Количество × Диаметр газовой трубы, мм	3 × 9,52	3 × 9,52	3 × 9,52 + 1 × 12,7	3 × 9,52 + 2 × 12,7
	Суммарная длина (макс.), м	100	110	130	140
	Длина для одного порта (макс.), м	3 / 40	3 / 40	3 / 40	3 / 40
	Перепады высот между наружным и внутренними блоками (макс.), м	15	15	15	15
	Перепады высот между внутренними блоками (макс.), м	7,5	7,5	7,5	7,5
	Макс. длина трубопроводов без дополнительной заправки, м	30	30	40	50
	Дополнительная заправка, г/м	20	20	20	25

* Внимание! Для выбора диаметра трубопроводов следует руководствоваться монтажной инструкцией. Диаметры трубопроводов для данных моделей, как правило, больше диаметров соответствующих портов.

Внутренние блоки

Jade Super Match



YR-HJ2*



AS25S2SJ3FA-W/G/S
AS35S2SJ3FA-W/G/S
AS50S2SJ3FA-W/G/S

Ключевые преимущества



Технология «Super Match»



Функция «iFeel»



Бесшумная работа



Wi-Fi управление (evo)



Объемный воздушный поток



Nano-Aqua генератор



Супер IFD-фильтр



Профессиональная очистка воздуха (IFD фильтр)

Кондиционер + очиститель воздуха в одном устройстве. Датчик качества воздуха кондиционера анализирует концентрацию частиц более 2,5 мкм. Если воздух в помещении загрязнен, новейший IFD фильтр перемещается в зону воздушного потока. IFD фильтр – это пористый материал включающий более 8616 отверстий-пор улавливающих самые мелкие частицы. Если функция очистки активирована, на фильтре формируется статическое электричество, повышающее эффективность фильтрации.



Экодатчик

Экодатчик – интеллектуальный датчик позволяющий отслеживать положение людей в помещении, создавая наилучший комфорт и экономя до 36 % электроэнергии. Экодатчик обеспечивает комфортную подачу воздуха благодаря оперативному мониторингу атмосферы в комнате. Максимальный угол обнаружения составляет 120°, а дальность обнаружения – 8 м.

Наименование модели (внутренний блок)		AS25S2SJ3FA-W AS25S2SJ3FA-G AS25S2SJ3FA-S	AS35S2SJ3FA-W AS35S2SJ3FA-G AS35S2SJ3FA-S	AS50S2SJ3FA-W AS50S2SJ3FA-G AS50S2SJ3FA-S
Мощность, номинал (мин. ~ макс.), кВт	Охлаждение	2,6 (1,0 ~ 4,0)	3,5 (1,0 ~ 4,0)	5,2 (1,4 ~ 6,0)
	Обогрев	3,2 (1,1 ~ 5,4)	4,2 (1,3 ~ 5,8)	6,0 (1,4 ~ 6,9)
Параметры сети электропитания	Ф / В / Гц	1 / 230 / 50	1 / 230 / 50	1 / 230 / 50
Размеры блока (Ш × Г × В), мм	Без упаковки	923 × 215 × 320	923 × 215 × 320	1050 × 235 × 350
	В упаковке	1032 × 418 × 318	1032 × 418 × 318	1160 × 455 × 347
Вес, кг	Без упаковки	12	12	14,9
	В упаковке	15,2	15,2	18,9
Расход воздуха (высокая скорость), м ³ /час		550	600	900
Уровень звукового давления (выс. / средн. / низк. / сверхнизк. скорость), дБ(А)		36 / 32 / 29 / 15	37 / 33 / 30 / 16	41 / 37 / 33 / 28
Трубопроводы хладагента	Диаметр жидкост. трубы, мм	6,35	6,35	6,35
	Диаметр газовой трубы, мм	9,52	9,52	12,7
Пульт управления		YR-HJ2 / Поддержка адаптера проводного пульта WK-B (приобретается отдельно)		

* Черный пульт идет в комплекте с блоками -G и -S

** Подключение и использование функции Wi-Fi, а также мобильного приложения возможно не для всех регионов (стран).

Возможность подключения и использования функции Wi-Fi, а также мобильного приложения для вашего региона (страны) уточняйте у продавца (уполномоченной организации). Приложение EVO доступно для смартфонов с операционными системами, iOS 15 (и более поздних версий) или Android 7.0 (и более поздних версий)

Внутренние блоки

Flexis Super Match



Работает с Алисой



YR-HJ2*



AS25S2SF3FA-W/B
AS25S2SF4FA-G
AS35S2SF3FA-W/B
AS35S2SF4FA-G
AS50S2SF3FA-W/B
AS50S2SF4FA-G
AS70S2SF3FA-W/B
AS70S2SF4FA-G

Ключевые преимущества



Функция «iFeel»



Технология «Super Match»



Удобный монтаж



Wi-Fi управление (evo)



Поддержка адаптера проводного пульта WK-B



Объемный воздушный поток



Фильтр 3 в 1



УФ-лампа нового поколения

Модуль UVC состоит из двух светодиодных УФ-ламп, генерирующих УФ-свет длиной 275 нм. Средняя степень очистки может достигать 91,47 %. В данной модели используется светодиодная технология нового поколения, с более широким УФ-диапазоном и более длительным сроком эксплуатации.



Экодатчик

Экодатчик – интеллектуальный датчик позволяющий отслеживать положение людей в помещении, создавая наилучший комфорт и экономя до 36 % электроэнергии. Экодатчик обеспечивает комфортную подачу воздуха благодаря оперативному мониторингу атмосферы в комнате. Максимальный угол обнаружения составляет 120°, а дальность обнаружения – 8 м.



Нано-Аква генератор

Нано-Аква генератор создает отрицательно заряженные микрорадикалы воды, эффективно уничтожающие бактерии путем соединения с белком на поверхности и изменением его структуры.

Наименование модели (внутренний блок)		AS25S2SF3FA-W AS25S2SF4FA-G AS25S2SF3FA-B	AS35S2SF3FA-W AS35S2SF4FA-G AS35S2SF3FA-B	AS50S2SF3FA-W AS50S2SF4FA-G AS50S2SF3FA-B	AS70S2SF3FA-W AS70S2SF4FA-G AS70S2SF3FA-B
Мощность, номинал (мин. ~ макс.), кВт	Охлаждение	2,6 (0,8 ~ 3,2)	3,5 (1,0 ~ 4,0)	5,2 (1,4 ~ 6,0)	7,0 (2,2 ~ 7,5)
	Обогрев	3,2 (0,8 ~ 4,2)	4,2 (1,0 ~ 5,2)	6,0 (1,4 ~ 6,9)	8,0 (2,4 ~ 8,5)
Параметры сети электропитания	Ф / В / Гц	1 / 230 / 50	1 / 230 / 50	1 / 230 / 50	1 / 230 / 50
Размеры блока (Ш × Г × В), мм	Без упаковки	856 × 197 × 300	856 × 197 × 300	999 × 225 × 323	1126 × 230 × 337
	В упаковке	952 × 389 × 283	952 × 389 × 283	1100 × 420 × 314	1202 × 432 × 319
Вес, кг	Без упаковки	9,5	9,5	12	15,2
	В упаковке	12	12	15	18,2
Расход воздуха (высокая скорость), м³/час		600	650	900	1100
Уровень звукового давления (выс. / средн. / низк. / сверхнизк. скорость), дБ(А)		38 / 32 / 25 / 16	39 / 33 / 26 / 17	45 / 41 / 37 / 28	47 / 43 / 37 / 33
Трубопроводы хладагента	Диаметр жидкост. трубы, мм	6,35	6,35	6,35	9,52
	Диаметр газовой трубы, мм	9,52	9,52	12,7	15,88
Пульт управления		YR-HJ2 / Поддержка адаптера проводного пульта WK-B (приобретается отдельно)			

* Черный пульт идет в комплекте с блоками -G и -B

** Подключение и использование функции Wi-Fi, а также мобильного приложения возможно не для всех регионов (стран). Возможность подключения и использования функции Wi-Fi, а также мобильного приложения для вашего региона (страны) уточняйте у продавца (уполномоченной организации). Приложение EVO доступно для смартфонов с операционными системами, iOS 15 (и более поздних версий) или Android 7.0 (и более поздних версий)

Coral Super Match



YR-HE2



AS20PS1HRA-M
AS25PS1HRA-M
AS35PS1HRA-M
AS50PS1HRA-M
AS70PS1HRA-M

Ключевые преимущества



Технология «Super Match»



Антикоррозийная защита Blue Fin



Широкий диапазон напряжения



Авторестарт



24-часовой таймер



Комфортный сон



Фильтр 3 в 1



Объемный воздушный поток



Функция «iFeel»



Wi-Fi управление (evo)

Технология дает возможность, находясь на значительном расстоянии от места установки климатического оборудования, включать или выключать, изменять режим работы или устанавливать необходимую температуру воздуха в помещениях. Таким образом, к моменту приезда домой или в офис, параметры воздушной среды в кондиционируемых помещениях будут соответствовать требуемым условиям.



Фильтр 3 в 1

Эффективно уничтожает запахи и поглощает вредные химические газы, задерживает мельчайшие частицы пыли, шерсть домашних животных, предупреждая аллергические заболевания, снижает концентрации пыли, а также задерживает частицы входящие в состав запахов. Антибактериальные активные ингредиенты и хлороплюс, входящие в состав фильтра, разрушают бактерии и микробы путем деактивации белковых соединений.



Спиральный воздушный поток

Благодаря особому дизайну жалюзи внутреннего блока формируется восходящий поток воздуха. Таким образом холодный воздух не попадает на человека, а распределение температуры в помещении становится более равномерным.

Наименование модели (внутренний блок)		AS20PS1HRA-M	AS25PS1HRA-M	AS35PS1HRA-M	AS50PS1HRA-M	AS70PS1HRA-M
Мощность, номинал (мин. ~ макс.), кВт	Охлаждение	2,3 (0,8 ~ 3,0)	2,7 (0,7 ~ 3,4)	3,55 (0,8 ~ 3,8)	5,0 (1,3 ~ 5,8)	6,8 (2,2 ~ 8,5)
	Обогрев	2,4 (0,8 ~ 3,2)	2,9 (0,8 ~ 3,6)	3,9 (0,7 ~ 4,0)	5,2 (1,4 ~ 6,0)	6,8 (2,4 ~ 9,5)
Параметры сети электропитания		Ф / В / Гц	1 / 230 / 50	1 / 230 / 50	1 / 230 / 50	1 / 230 / 50
Размеры блока (Ш × Г × В), мм	Без упаковки	805 × 200 × 290	805 × 200 × 290	805 × 200 × 290	973 × 220 × 318	973 × 220 × 318
	В упаковке	876 × 365 × 272	876 × 365 × 272	876 × 365 × 272	1050 × 397 × 301	1050 × 397 × 301
Вес, кг	Без упаковки	8,3	8,3	8,3	11,6	11,6
	В упаковке	10,5	10,5	10,5	14,4	14,4
Расход воздуха (высокая скорость), м ³ /час		550	550	600	900	1100
Уровень звукового давления (выс. / средн. / низк. / сверхнизк. скорость), дБ(А)		37 / 32 / 28 / 18	37 / 32 / 28 / 18	38 / 33 / 29 / 18	44 / 40 / 35 / 28	47 / 45 / 37 / 29
Трубопроводы хладагента	Диаметр жидкост. трубы, мм	6,35	6,35	6,35	6,35	6,35
	Диаметр газовой трубы, мм	9,52	9,52	9,52	12,7	12,7
Пульт управления		Стандартно	YR-HE2 / Поддержка адаптера проводного пульта WK-B (приобретается отдельно)			
		Опционально	/			

* Подключение и использование функции Wi-Fi, а также мобильного приложения возможно не для всех регионов (стран).
Возможность подключения и использования функции Wi-Fi, а также мобильного приложения для вашего региона (страны) уточняйте у продавца (уполномоченной организации).
Приложение EVO доступно для смартфонов с операционными системами, iOS 15 (и более поздних версий) или Android 7.0 (и более поздних версий)

Внутренние блоки

Spirit-M



Работает с Алисой



YR-HE2



AS20SS1HRA-M
AS25SS1HRA-M
AS35SS1HRA-M
AS50SS1HRA-M
AS70SS1HRA-M

Ключевые преимущества



Технология «Super Match»



Антикоррозийная защита Blue Fin



Широкий диапазон напряжения



Авторестарт



24-часовой таймер



Комфортный сон



Фильтр 3 в 1



Объемный воздушный поток



Функция «iFeel»



Wi-Fi управление (evo)

Технология дает возможность, находясь на значительном расстоянии от места установки климатического оборудования, включать или выключать, изменять режим работы или устанавливать необходимую температуру воздуха в помещениях. Таким образом, к моменту приезда домой или в офис, параметры воздушной среды в кондиционируемых помещениях будут соответствовать требуемым условиям.



Фильтр 3 в 1

Эффективно уничтожает запахи и поглощает вредные химические газы, задерживает мельчайшие частицы пыли, шерсть домашних животных, предупреждая аллергические заболевания, снижает концентрации пыли, а также задерживает частицы входящие в состав запахов. Антибактериальные активные ингредиенты и хлороплюс, входящие в состав фильтра, разрушают бактерии и микробы путем деактивации белковых соединений.



Спиральный воздушный поток

Благодаря особому дизайну жалюзи внутреннего блока формируется восходящий поток воздуха. Таким образом холодный воздух не попадает на человека, а распределение температуры в помещении становится более равномерным.

Наименование модели (внутренний блок)		AS20SS1HRA-M	AS25SS1HRA-M	AS35SS1HRA-M	AS50SS1HRA-M	AS70SS1HRA-M
Мощность, номинал (мин. ~ макс.), кВт	Охлаждение	2,3 (0,7 ~ 3,4)	2,7 (0,7 ~ 3,4)	3,5 (0,6 ~ 3,8)	5,0 (1,3 ~ 5,8)	6,8 (2,0 ~ 8,5)
	Обогрев	2,5 (0,7 ~ 3,6)	2,9 (0,7 ~ 3,6)	3,9 (0,7 ~ 4,2)	5,2 (1,3 ~ 6,0)	6,8 (2,0 ~ 9,5)
Параметры сети электропитания		Ф / В / Гц	1 / 230 / 50	1 / 230 / 50	1 / 230 / 50	1 / 230 / 50
Размеры блока (Ш × Г × В), мм	Без упаковки	810 × 200 × 295	810 × 200 × 295	810 × 200 × 295	885 × 218 × 310	983 × 221 × 322
	В упаковке	876 × 365 × 272	876 × 365 × 272	876 × 365 × 272	945 × 390 × 269	1050 × 397 × 301
Вес, кг	Без упаковки	8,7	8,8	8,8	10,0	11,9
	В упаковке	10,9	10,9	10,9	12,4	14,1
Расход воздуха (охлаждение / обогрев), м ³ /час		630 / 550	630 / 550	650 / 550	900	1100
Уровень звукового давления (выс. / средн. / низк. / сверхнизк. скорость), дБ(А)		38 / 34 / 29 / 19	38 / 34 / 29 / 19	38 / 33 / 29 / 18	44 / 40 / 35 / 28	47 / 45 / 37 / 29
Трубопроводы хладагента	Диаметр жидкост. трубы, мм	6,35	6,35	6,35	6,35	6,35
	Диаметр газовой трубы, мм	9,52	9,52	9,52	12,7	12,7
Пульт управления	Стандартно	YR-HE2 / Поддержка адаптера проводного пульта WK-B (приобретается отдельно)				
	Опционально	/				

Консольные блоки



YR-HQS01



AF25S2SD1FA
AF35S2SD1FA
AF42S2SD1FA
AF50S2SD1FA

Ключевые преимущества



Технология «Super Match»



Антикоррозийная защита Blue Fin



Режим бесшумной работы «Quiet»



Авторестарт



24-часовой таймер



Настраиваемый автоматический режим



Антибактериальный фильтр



Простота очистки



Самодиагностика



Широкий диапазон напряжения



Инверторный двигатель вентилятора



Интеллектуальный воздушный поток



«Теплый» запуск



Большой срок службы печатной платы



Комфортный сон



Карта доступа для отелей



Осушение



Wi-fi управление (опция)

Наименование модели (внутренний блок)		AF25S2SD1FA	AF35S2SD1FA	AF42S2SD1FA	AF50S2SD1FA
Мощность, номинал (мин. ~ макс.), кВт	Охлаждение	2,5	3,4	4,2	5,0
	Обогрев	2,8	3,5	4,7	5,4
Параметры сети электропитания	Ф / В / Гц	1 / 230 / 50	1 / 230 / 50	1 / 230 / 50	1 / 230 / 50
Размеры блока (Ш × Г × В), мм	Без упаковки	700 × 210 × 600	700 × 210 × 600	700 × 210 × 600	700 × 210 × 600
	В упаковке	783 × 303 × 695	783 × 303 × 695	783 × 303 × 695	783 × 303 × 695
Вес, кг	Без упаковки	16,5	16,5	16,5	16,5
	В упаковке	18,5	18,5	18,5	18,5
Расход воздуха (выс. / сред. / низк. скорость), м ³ /час		400 / 350 / 300	450 / 400 / 350	530 / 480 / 430	550 / 500 / 450 / 400
Уровень звукового давления (выс. / средн. / низк. скорость), дБ(А)		40 / 32 / 25	42 / 34 / 26	46 / 37 / 33	50 / 42 / 37
Трубопроводы хладагента	Диаметр жидкост. трубы, мм	6,35	6,35	6,35	6,35
	Диаметр газовой трубы, мм	9,52	9,52	9,52	12,7
Пульт управления	Стандартно	YR-HQS01			
	Опционально	HW-SA201ABK			

Внутренние блоки

Сверхтонкие каналные блоки



HW-SA201ABK



AD25S2SS1FA
AD35S2SS1FA
AD50S2SS1FA
AD71S2SS1FA

Ключевые преимущества



Технология «Super Match»



Антикоррозийная защита Blue Fin



Режим бесшумной работы «Quiet»



Авторестарт



24-часовой таймер



Настраиваемый автоматический режим



Широкий диапазон напряжения



Инверторный двигатель вентилятора



Большой срок службы печатной платы



Карта доступа для отелей



Дренажный насос



Компактный дизайн



Осушение



Wi-fi управление (опция)

Наименование модели (внутренний блок)		AD25S2SS1FA	AD35S2SS1FA	AD50S2SS1FA	AD71S2SS1FA
Мощность, номинал (мин. ~ макс.), кВт	Охлаждение	2,5	3,5	5	7,1
	Обогрев	3	4	5,5	7,1
Параметры сети электропитания		Ф / В / Гц		1 / 230 / 50	1 / 230 / 50
Размеры блока (Ш × Г × В), мм	Без упаковки	850 × 420 × 185	850 × 420 × 185	1170 × 420 × 185	1170 × 420 × 185
	В упаковке	1045 × 540 × 270	1045 × 530 × 260	1365 × 530 × 260	1365 × 530 × 260
Вес, кг	Без упаковки	16	16	22	24
	В упаковке	21	21	28	30
Расход воздуха (выс. / сред. / низк. скорость), м³/час		530 / 460 / 390	600 / 480 / 420	900 / 750 / 600	1000 / 850 / 750
Внешнее статическое давление, Па		0 / 10 / 20 / 40	0 / 10 / 20 / 40	0 / 10 / 20 / 40	0 / 10 / 20 / 40
Уровень звукового давления (выс. / средн. / низк. скорость), дБ(А)		29 / 28 / 25	33 / 28 / 25	36 / 34 / 32	46 / 44 / 42
Трубопроводы хладагента	Диаметр жидкост. трубы, мм	6,35	6,35	6,35	9,52
	Диаметр газовой трубы, мм	9,52	9,52	12,7	15,88
Пульт управления		Стандартно	HW-SA201ABK		
		Опционально	YR-HQS01		
Панель (опция)		P1B-890IA / D		P1B-1210IA / D	
Размеры блока (Ш × Г × В), мм	Без упаковки	890 × 190 × 100 (выходная панель) 890 × 290,5 × 32,4 (входная панель)	890 × 190 × 100 (выходная панель) 890 × 290,5 × 32,4 (входная панель)	1210 × 190 × 100 (выходная панель) 1210 × 290,5 × 32,4 (входная панель)	1210 × 190 × 100 (выходная панель) 1210 × 290,5 × 32,4 (входная панель)
	В упаковке	938 × 335 × 220	938 × 335 × 220	1258 × 335 × 220	1258 × 335 × 220
Вес, кг	Без упаковки	4	4	5	5
	В упаковке	5	5	6	6

Средненапорные каналные блоки



HW-SA201ABK



AD35S2SM3FA
AD50S2SM3FA
AD71S2SM3FA

AD35S2SM9FA
AD50S2SM9FA
AD71S2SM9FA

Ключевые преимущества



Технология «Super Match»



Антикоррозийная защита Blue Fin



Режим бесшумной работы «Quiet»



Авторестарт



24-часовой таймер



Настраиваемый автоматический режим



Антибактериальный фильтр



Широкий диапазон напряжения



Инверторный двигатель вентилятора



Большой срок службы печатной платы



Карта доступа для отопителей



Дренажный насос



Компактный дизайн



Подмес воздуха



Осушение



Wi-fi управление (опция)

Наименование модели (внутренний блок)		AD35S2SM3FA AD35S2SM9FA	AD50S2SM3FA AD50S2SM9FA	AD71S2SM3FA AD71S2SM9FA
Мощность, номинал (мин. ~ макс.), кВт	Охлаждение	3,5	5	7,1
	Обогрев	4	6	8
Параметры сети электропитания	Ф / В / Гц	1 / 230 / 50	1 / 230 / 50	1 / 230 / 50
Размеры блока (Ш × Г × В), мм	Без упаковки	700 × 700 × 248	1100 × 700 × 248	1100 × 700 × 248
	В упаковке	914 × 866 × 318	1316 × 866 × 318	1316 × 866 × 318
Вес, кг	Без упаковки	26	31	31
	В упаковке	30	35	35
Расход воздуха, м³/час	AD**S2SM3FA	840 / 720 / 600	1020 / 900 / 780	1440 / 1140 / 900
	AD**S2SM9FA	840 / 720 / 600 / 450	1020 / 900 / 780 / 550	1440 / 1260 / 1100 / 900
Внешнее статическое давление, Па		25 / 37 / 50 / 70 / 90 / 100 / 110 / 120 / 130 / 150	25 / 37 / 50 / 70 / 90 / 100 / 110 / 120 / 130 / 150	25 / 37 / 50 / 70 / 90 / 100 / 110 / 120 / 130 / 150
Уровень звукового давления, дБ(А)	AD**S2SM3FA	41 / 35 / 28	43 / 37 / 30	42 / 38 / 35
	AD**S2SM9FA	41 / 35 / 28 / 26	43 / 37 / 30 / 28	44 / 41 / 39 / 36
Трубопроводы хладагента	Диаметр жидкост. трубы, мм	6,35	6,35	9,52
	Диаметр газовой трубы, мм	9,52	12,7	15,88
Пульт управления	Стандартно	HW-SA201ABK		
	Опционально	YR-HQS01		

Внутренние блоки

Универсальные блоки



YR-HQS01



AC25S2SG1FA
AC35S2SG1FA
AC50S2SG1FA
AC71S2SG1FA

AC25S2SG2FA
AC35S2SG2FA
AC50S2SG2FA
AC71S2SG2FA

Ключевые преимущества



Технология «Super Match»



Антикоррозийная защита Blue Fin



Режим бесшумной работы «Quiet»



Авторестарт



24-часовой таймер



Настраиваемый автоматический режим



Антибактериальный фильтр



Самодиагностика



Широкий диапазон напряжения



Инверторный двигатель вентилятора



«Теплый» запуск



Большой срок службы печатной платы



Карта доступа для отелей



Подмес воздуха



5 скоростей вентилятора внутреннего блока



Горизонтальный свинг



Осушение



Wi-fi управление (опция)

Наименование модели (внутренний блок)		AC25S2SG1FA AC25S2SG2FA	AC35S2SG1FA AC35S2SG2FA	AC50S2SG1FA AC50S2SG2FA	AC71S2SG1FA AC71S2SG2FA
Мощность, номинал (мин. ~ макс.), кВт	Охлаждение	2,5	3,5	5	7,1
	Обогрев	3,1	4	5,8	7,8
Параметры сети электропитания		Ф / В / Гц			
		1 / 230 / 50			
Размеры блока (Ш × Г × В), мм	Без упаковки	1000 × 230 × 680	1000 × 230 × 680	1000 × 230 × 680	1325 × 230 × 680
	В упаковке	1100 × 305 × 779	1100 × 305 × 779	1100 × 305 × 779	1425 × 305 × 779
Вес, кг	Без упаковки	26	26	26	33
	В упаковке	32	32	32	42
Расход воздуха, м³/час	AC**S2SG1FA	580 / 480 / 380	750 / 620 / 500	880 / 750 / 650	1250 / 1128 / 930
	AC**S2SG2FA	580 / 480 / 380 / 280	750 / 620 / 500 / 400	880 / 750 / 650 / 500	1250 / 1128 / 930 / 840
Уровень звукового давления, дБ(А)	AC**S2SG1FA	35 / 32 / 28	39 / 36 / 33	44 / 41 / 38	43 / 40 / 38
	AC**S2SG2FA	35 / 32 / 28 / 26	39 / 36 / 33 / 30	44 / 41 / 38 / 35	43 / 40 / 38 / 35
Трубопроводы хладагента	Диаметр жидкост. трубы, мм	6,35	6,35	6,35	9,52
	Диаметр газовой трубы, мм	9,52	9,52	12,7	15,88
Пульт управления	Стандартно	YR-HQS01			
	Опционально	HW-SA201ABK			

Компактные кассетные блоки (панель: PB-700KB)



YR-HQS01



AB25S2SC1FA
AB35S2SC1FA
AB50S2SC1FA

Ключевые преимущества



Технология «Super Match»



Антикоррозийная защита Blue Fin



Режим бесшумной работы «Quiet»



Авторестарт



24-часовой таймер



Настраиваемый автоматический режим



Антибактериальный фильтр



Широкий диапазон напряжения



Инверторный двигатель вентилятора



Большой срок службы печатной платы



Карта доступа для отопителей



Подмес воздуха



Дренажный насос



4-направленный воздушный поток



Осушение



Wi-fi управление (опция)

Наименование модели (внутренний блок)		AB25S2SC1FA	AB35S2SC1FA	AB50S2SC1FA
Мощность, номинал (мин. ~ макс.), кВт	Охлаждение	2,6	3,5	5,0
	Обогрев	3,2	4,0	5,5
Параметры сети электропитания		Ф / В / Гц	1 / 230 / 50	1 / 230 / 50
Размеры блока (Ш × Г × В), мм	Без упаковки	570 × 570 × 260	570 × 570 × 260	570 × 570 × 260
	В упаковке	718 × 680 × 380	718 × 680 × 380	718 × 680 × 380
Вес, кг	Без упаковки	17	19	19
	В упаковке	20	22	22
Расход воздуха (выс. / сред. / низк. скорость), м³/час		510 / 450 / 390	620 / 520 / 450	700 / 620 / 500
Уровень звукового давления (выс. / средн. / низк. скорость), дБ(А)		31 / 28 / 25	36 / 33 / 30	42 / 37 / 35
Трубопроводы хладагента	Диаметр жидкост. трубы, мм	6,35	6,35	6,35
	Диаметр газовой трубы, мм	9,52	9,52	12,7
Пульт управления		Стандартно	YR-HQS01	
		Опционально	HW-SA201ABK	
Панель (опция)		PB-700KB		
Размеры блока (Ш × Г × В), мм	Без упаковки	700 × 700 × 60	700 × 700 × 60	700 × 700 × 60
	В упаковке	740 × 750 × 115	740 × 750 × 115	740 × 750 × 115
Вес, кг	Без упаковки	2,8	2,8	2,8
	В упаковке	4,8	4,8	4,8

Внутренние блоки

Компактные кассетные блоки (панель: PB-620KB)



YR-HQS01



AB25S2SC2FA
AB35S2SC2FA
AB50S2SC2FA

Ключевые преимущества



Технология «Super Match»



Антикоррозийная защита Blue Fin



Режим бесшумной работы «Quiet»



Авторестарт



24-часовой таймер



Настраиваемый автоматический режим



Антибактериальный фильтр



Широкий диапазон напряжения



Инверторный двигатель вентилятора



Большой срок службы печатной платы



Карта доступа для отопителей



Подмес воздуха



Дренажный насос



Осушение



Wi-fi управление (опция)

Наименование модели (внутренний блок)		AB25S2SC2FA	AB35S2SC2FA	AB50S2SC2FA
Мощность, номинал (мин. ~ макс.), кВт	Охлаждение	2,6	3,5	5,0
	Обогрев	3,2	4,0	5,5
Параметры сети электропитания		Ф / В / Гц	1 / 230 / 50	1 / 230 / 50
Размеры блока (Ш × Г × В), мм	Без упаковки	570 × 570 × 260	570 × 570 × 260	570 × 570 × 260
	В упаковке	718 × 680 × 380	718 × 680 × 380	718 × 680 × 380
Вес, кг	Без упаковки	17	18,5	19
	В упаковке	20	22	22
Расход воздуха (выс. / сред. / низк. скорость), м³/час		510 / 450 / 390	620 / 520 / 450	700 / 620 / 500
Уровень звукового давления (выс. / средн. / низк. скорость), дБ(А)		31 / 28 / 25	36 / 33 / 30	42 / 37 / 35
Трубопроводы хладагента	Диаметр жидкост. трубы, мм	6,35	6,35	6,35
	Диаметр газовой трубы, мм	9,52	9,52	12,7
Пульт управления		Стандартно	YR-HQS01	
		Опционально	HW-SA201ABK	
Панель (опция)		PB-620KB		
Размеры блока (Ш × Г × В), мм	Без упаковки	620 × 620 × 60	620 × 620 × 60	620 × 620 × 60
	В упаковке	660 × 660 × 115	660 × 660 × 115	660 × 660 × 115
Вес, кг	Без упаковки	2,8	2,8	2,8
	В упаковке	4,5	4,5	4,5

Кассетные блоки с круговым потоком (панель: PB-950KB)



YR-HQS01



AB71S2SG1FA

Ключевые преимущества



Технология «Super Match»



Антикоррозийная защита Blue Fin



Режим бесшумной работы «Quiet»



Авторестарт



24-часовой таймер



Настраиваемый автоматический режим



Антибактериальный фильтр



Самодиагностика



Широкий диапазон напряжения



Инверторный двигатель вентилятора



Большой срок службы печатной платы



Карта доступа для отопел



Подмес воздуха



Воздухораспределение 360°



Вертикальный свинг



Экодатчик (опция)



Скрытый LED-дисплей



Дренажный насос



Компактный дизайн



Осушение



Wi-fi управление (опция)

Наименование модели (внутренний блок)		AB71S2SG1FA
Мощность, номинал (мин. ~ макс.), кВт	Охлаждение	7,1
	Обогрев	8
Параметры сети электропитания	Ф / В / Гц	1 / 230 / 50
Размеры блока (Ш × Г × В), мм	Без упаковки	840 × 840 × 204
	В упаковке	990 × 990 × 310
Вес, кг	Без упаковки	27
	В упаковке	32
Расход воздуха (выс. / сред. / низк. скорость), м³/час		1260 / 1070 / 820
Уровень звукового давления (выс. / средн. / низк. скорость), дБ(А)		42 / 40 / 38
Трубопроводы хладагента	Диаметр жидкост. трубы, мм	9,52
	Диаметр газовой трубы, мм	15,88
Пульт управления	Стандартно	YR-HQS01
	Опционально	HW-SA201ABK
Панель		PB-950KB
Размеры блока (Ш × Г × В), мм	Без упаковки	950 × 950 × 50
	В упаковке	1000 × 1000 × 110
Вес, кг	Без упаковки	6,5
	В упаковке	9

Внутренние блоки

Кассетные блоки с круговым потоком (панель: PB-950QB)



YR-HQS01



AB71S2SR1FA

Ключевые преимущества



Технология «Super Match»



Антикоррозийная защита Blue Fin



Режим бесшумной работы «Quiet»



Авторестарт



24-часовой таймер



Настраиваемый автоматический режим



Антибактериальный фильтр



Самодиагностика



Широкий диапазон напряжения



Инверторный двигатель вентилятора



Большой срок службы печатной платы



Карта доступа для отелей



Подмес воздуха



Воздухораспределение 360°



Вертикальный свинг



Экодатчик (опция)



Скрытый LED-дисплей



Дренажный насос



Компактный дизайн



Осушение



Wi-fi управление (опция)

Наименование модели (внутренний блок)		AB71S2SR1FA
Мощность, номинал (мин. ~ макс.), кВт	Охлаждение	7,1
	Обогрев	7,9
Параметры сети электропитания	Ф / В / Гц	1 / 230 / 50
Размеры блока (Ш × Г × В), мм	Без упаковки	840 × 840 × 204
	В упаковке	978 × 978 × 269
Вес, кг	Без упаковки	23
	В упаковке	28
Расход воздуха (выс. / средн. / низк. / тихий режим), м ³ /час		1260 / 1100 / 900 / 700
Уровень звукового давления (выс. / средн. / низк. / тихий режим), дБ(А)		42 / 40 / 38 / 35
Трубопроводы хладагента	Диаметр жидкост. трубы, мм	9,52
	Диаметр газовой трубы, мм	15,88
Пульт управления	Стандартно	YR-HQS01
	Опционально	HW-SA201ABK
Панель		PB-950QB
Размеры блока (Ш × Г × В), мм	Без упаковки	950 × 950 × 50
	В упаковке	1013 × 1035 × 125
Вес, кг	Без упаковки	5,5
	В упаковке	8,5

Однопоточные кассеты



HW-SA201ABK



AB25S2SA1FA
AB35S2SA1FA
AB50S2SA1FA
AB71S2SA1FA

Ключевые преимущества



Технология «Super Match»



Антикоррозийная защита Blue Fin



Режим бесшумной работы «Quiet»



Авторестарт



24-часовой таймер



Настраиваемый автоматический режим



Антибактериальный фильтр



Широкий диапазон напряжения



Инверторный двигатель вентилятора



Большой срок службы печатной платы



Карта доступа для отопителей



Подмес воздуха



Дренажный насос



Осушение



Wi-fi управление (опция)

Наименование модели (внутренний блок)		AB25S2SA1FA	AB35S2SA1FA	AB50S2SA1FA	AB71S2SA1FA
Мощность, номинал (мин. ~ макс.), кВт	Охлаждение	2,6	3,5	5,0	6,9
	Обогрев	3,2	4,0	5,5	7,6
Параметры сети электропитания	Ф / В / Гц	1 / 230 / 50	1 / 230 / 50	1 / 230 / 50	1 / 230 / 50
Размеры блока (Ш × Г × В), мм	Без упаковки	850 × 540 × 185	850 × 540 × 185	1170 × 540 × 185	1170 × 540 × 185
	В упаковке	1043 × 648 × 270	1043 × 648 × 270	1363 × 648 × 270	1363 × 648 × 270
Вес, кг	Без упаковки	20,8	20,8	26	27
	В упаковке	24,9	24,9	31	32
Расход воздуха (выс. / сред. / низк. / сверхнизк. скорость), м ³ /час		500 / 450 / 400 / 350	560 / 500 / 450 / 400	850 / 700 / 550 / 450	900 / 700 / 600 / 500
Уровень звукового давления (выс. / средн. / низк. / сверхнизк. скорость), дБ(A)		43 / 40 / 37 / 34	45 / 42 / 39 / 36	47 / 44 / 41 / 38	49 / 46 / 43 / 40
Трубопроводы хладагента	Диаметр жидкост. трубы, мм	6,35	6,35	6,35	9,52
	Диаметр газовой трубы, мм	9,52	9,52	12,7	15,88
Пульт управления	Стандартно	HW-SA201ABK			
	Опционально	YR-HQS01			
Панель (опция)		P1B-1028IB	P1B-1028IB	P1B-1348IB	P1B-1348IB
Размеры блока (Ш × Г × В), мм	Без упаковки	1028 × 600 × 45	1028 × 600 × 45	1348 × 600 × 45	1348 × 600 × 45
	В упаковке	1143 × 688 × 170	1143 × 688 × 170	1463 × 688 × 170	1463 × 688 × 170
Вес, кг	Без упаковки	3,9	3,9	5,1	5,1
	В упаковке	8,0	8,0	9,8	9,8

Таблицы комбинаций

2U40S2SM2FA* (Охлаждение)

Комбинация	Комбинация		Холодопроизводительность, кВт		Суммарная холодопроизводительность, кВт			Суммарная потребляемая мощность, кВт			Суммарный ток при 230 В, А			EER	SEER	Класс сезонной энергоэффективности
	Блок А	Блок В	Блок А	Блок В	Мин.	Ном.	Макс.	Мин.	Ном.	Макс.	Мин.	Ном.	Макс.			
1:1	2,0	–	2,0	–	0,5	2,0	2,2	–	–	–	–	–	–	–	–	–
	2,5	–	2,5	–	0,6	2,5	2,8	–	–	–	–	–	–	–	–	–
	3,5	–	3,5	–	0,9	3,5	3,9	–	–	–	–	–	–	–	–	–
1:2	2,0	2,0	1,9	1,9	0,9	3,8	4,0	0,28	1,01	1,42	1,29	4,41	6,50	3,78	7,65	A++
	2,0	2,5	1,7	2,2	1,0	3,9	4,2	0,29	0,98	1,45	1,35	4,29	6,64	3,99	8,08	A++
	2,0	3,5	1,5	2,5	1,2	4,0	4,4	0,32	0,95	1,51	1,49	4,18	6,92	4,20	8,50	A+++
	2,5	2,5	2,0	2,0	1,1	4,0	4,4	0,30	0,95	1,48	1,40	4,18	6,78	4,20	8,50	A+++
	2,5	3,5	1,7	2,3	1,2	4,0	5,0	0,34	0,95	1,54	1,57	4,18	7,00	4,20	8,50	A+++

2U40S2SM2FA* (Обогрев)

Комбинация	Комбинация		Теплопроизводительность, кВт		Суммарная теплопроизводительность, кВт			Суммарная потребляемая мощность, кВт			Суммарный ток при 230 В, А			COP	SCOP	Класс сезонной энергоэффективности
	Блок А	Блок В	Блок А	Блок В	Мин.	Ном.	Макс.	Мин.	Ном.	Макс.	Мин.	Ном.	Макс.			
1:1	2,0	–	2,2	–	0,6	2,2	2,4	–	–	–	–	–	–	–	–	–
	2,5	–	2,8	–	0,8	2,8	3,0	–	–	–	–	–	–	–	–	–
	3,5	–	3,9	–	1,2	3,9	4,2	–	–	–	–	–	–	–	–	–
1:2	2,0	2,0	2,2	2,2	1,2	4,4	4,7	0,29	1,01	1,78	1,35	4,44	8,17	4,32	4,42	A+
	2,0	2,5	2,0	2,5	1,2	4,5	4,9	0,29	1,00	1,78	1,33	4,39	8,17	4,50	4,51	A+
	2,0	3,5	1,7	2,9	1,4	4,6	5,1	0,33	1,02	1,86	1,50	4,48	8,54	4,50	4,60	A++
	2,5	2,5	2,3	2,3	1,2	4,6	5,0	0,30	1,02	1,82	1,36	4,48	8,36	4,50	4,60	A++
	2,5	3,5	1,9	2,7	1,7	4,6	5,2	0,39	1,02	1,94	1,78	4,48	8,90	4,50	4,60	A++

2U50S2SM2FA* (Охлаждение)

Комбинация	Комбинация		Холодопроизводительность, кВт		Суммарная холодопроизводительность, кВт			Суммарная потребляемая мощность, кВт			Суммарный ток при 230 В, А			EER	SEER	Класс сезонной энергоэффективности
	Блок А	Блок В	Блок А	Блок В	Мин.	Ном.	Макс.	Мин.	Ном.	Макс.	Мин.	Ном.	Макс.			
1:1	2,0	–	2,1	–	0,5	2,1	2,3	–	–	–	–	–	–	–	–	–
	2,5	–	2,6	–	0,6	2,6	2,9	–	–	–	–	–	–	–	–	–
	3,5	–	3,7	–	1,0	3,7	4,0	–	–	–	–	–	–	–	–	–
	4,2	–	4,4	–	1,1	4,4	4,9	–	–	–	–	–	–	–	–	–
	5,0	–	5,3	–	1,1	5,3	5,8	–	–	–	–	–	–	–	–	–
1:2	2,0	2,0	2,3	2,3	1,1	4,7	4,9	0,36	1,29	1,85	1,66	5,67	8,46	3,60	8,16	A++
	2,0	2,5	2,1	2,6	1,1	4,8	5,0	0,37	1,32	1,85	1,69	5,79	8,46	3,60	8,16	A++
	2,0	3,5	1,8	3,2	1,3	5,0	5,4	0,39	1,32	1,93	1,81	5,77	8,84	3,80	8,33	A++
	2,0	4,2	1,6	3,4	1,4	5,0	5,5	0,40	1,25	1,97	1,83	5,48	9,03	4,00	8,50	A+++
	2,0	5,0	1,4	3,6	1,6	5,0	6,3	0,45	1,25	2,05	2,06	5,48	9,32	4,00	8,50	A+++
	2,5	2,5	2,5	2,5	1,1	4,9	5,1	0,36	1,29	1,89	1,66	5,66	8,65	3,80	8,33	A++
	2,5	3,5	2,1	2,9	1,4	5,0	5,5	0,40	1,25	1,97	1,83	5,48	9,03	4,00	8,50	A+++
	2,5	4,2	1,9	3,1	1,5	5,0	5,5	0,43	1,25	2,01	1,95	5,48	9,22	4,00	8,50	A+++
	2,5	5,0	1,7	3,3	1,6	5,0	6,3	0,45	1,25	2,05	2,06	5,48	9,32	4,00	8,50	A+++
	3,5	3,5	2,5	2,5	1,6	5,0	6,3	0,45	1,25	2,05	2,06	5,48	9,32	4,00	8,50	A+++
	3,5	4,2	2,3	2,7	1,6	5,0	6,3	0,45	1,25	2,05	2,06	5,48	9,32	4,00	8,50	A+++
	3,5	5,0	2,1	2,9	1,6	5,0	6,3	0,45	1,25	2,05	2,06	5,48	9,32	4,00	8,50	A+++
	4,2	4,2	2,5	2,5	1,6	5,0	6,3	0,45	1,25	2,05	2,06	5,48	9,32	4,00	8,50	A+++

2U50S2SM2FA* (Обогрев)

Комбинация	Комбинация		Теплопроизводительность, кВт		Суммарная теплопроизводительность, кВт			Суммарная потребляемая мощность, кВт			Суммарный ток при 230 В, А			COP	SCOP	Класс сезонной энергоэффективности
	Блок А	Блок В	Блок А	Блок В	Мин.	Ном.	Макс.	Мин.	Ном.	Макс.	Мин.	Ном.	Макс.			
1:1	2,0	–	2,3	–	0,6	2,3	2,5	–	–	–	–	–	–	–	–	–
	2,5	–	2,9	–	0,8	2,9	3,2	–	–	–	–	–	–	–	–	–
	3,5	–	4,0	–	1,0	4,0	4,4	–	–	–	–	–	–	–	–	–
	4,2	–	4,8	–	1,4	4,8	5,3	–	–	–	–	–	–	–	–	–
	5,0	–	5,8	–	1,5	5,8	6,3	–	–	–	–	–	–	–	–	–
1:2	2,0	2,0	2,6	2,6	1,4	5,2	5,6	0,39	1,36	1,97	1,80	5,95	9,04	3,84	4,42	A+
	2,0	2,5	2,4	3,0	1,4	5,3	5,7	0,40	1,39	1,97	1,84	6,08	9,04	3,84	4,42	A+
	2,0	3,5	2,0	3,5	1,5	5,5	5,9	0,40	1,37	2,02	1,83	6,02	9,25	4,00	4,51	A+
	2,0	4,2	1,8	3,8	1,7	5,6	6,2	0,45	1,40	2,11	2,06	6,14	9,66	4,00	4,60	A++
	2,0	5,0	1,6	4,0	1,8	5,6	6,3	0,49	1,40	2,15	2,25	6,14	9,80	4,00	4,60	A++
	2,5	2,5	2,7	2,7	1,5	5,5	5,9	0,40	1,37	2,02	1,83	6,02	9,25	4,00	4,51	A+
	2,5	3,5	2,3	3,3	1,5	5,6	6,0	0,41	1,40	2,06	1,86	6,14	9,45	4,00	4,60	A++
	2,5	4,2	2,1	3,5	1,7	5,6	6,2	0,45	1,40	2,11	2,06	6,14	9,66	4,00	4,60	A++
	2,5	5,0	1,9	3,7	2,0	5,6	6,4	0,53	1,40	2,20	2,44	6,14	9,80	4,00	4,60	A++
	3,5	3,5	2,8	2,8	1,8	5,6	6,3	0,49	1,40	2,15	2,25	6,14	9,80	4,00	4,60	A++
	3,5	4,2	2,5	3,1	2,0	5,6	6,4	0,53	1,40	2,20	2,44	6,14	9,80	4,00	4,60	A++
	3,5	5,0	2,3	3,3	2,2	5,6	6,5	0,57	1,40	2,24	2,63	6,14	9,80	4,00	4,60	A++
	4,2	4,2	2,8	2,8	2,2	5,6	6,5	0,57	1,40	2,24	2,63	6,14	9,80	4,00	4,60	A++

3U55S2SR5FA (Охлаждение)

Комбинация	Комбинация			Холодопроизводительность, кВт			Суммарная холодопроизводительность, кВт			Суммарная потребляемая мощность, кВт			Суммарный ток при 230 В, А			EER	SEER	Класс сезонной энергоэффективности
	Блок А	Блок В	Блок С	Блок А	Блок В	Блок С	Мин.	Ном.	Макс.	Мин.	Ном.	Макс.	Мин.	Ном.	Макс.			
1:1	2,0	-	-	2,00	-	-	0,80	2,00	2,80	0,55	0,62	1,50	2,44	2,83	6,48	-	-	-
	2,5	-	-	2,60	-	-	0,80	2,60	3,90	0,55	0,78	1,65	2,44	3,56	7,13	-	-	-
	3,5	-	-	3,60	-	-	1,00	3,60	5,30	0,55	1,07	1,76	2,44	4,88	7,61	-	-	-
	4,2	-	-	4,40	-	-	1,30	4,40	5,00	0,55	1,28	2,15	2,44	5,84	9,29	-	-	-
	5,0	-	-	5,2	-	-	1,40	5,00	6,60	0,55	1,38	2,24	2,44	6,30	9,68	-	-	-
1:2	2,0	2,0	-	2,00	2,00	-	1,60	4,00	5,60	0,55	1,18	2,50	2,44	5,38	10,80	3,39	6,80	A++
	2,0	2,5	-	2,00	2,60	-	1,80	4,60	6,60	0,55	1,28	2,50	2,44	5,84	10,80	3,59	6,80	A++
	2,0	3,5	-	1,79	3,21	-	2,10	5,00	6,60	0,55	1,36	2,50	2,44	6,20	10,80	3,68	7,00	A++
	2,0	4,2	-	1,56	3,44	-	2,10	5,00	6,60	0,55	1,36	2,50	2,44	6,20	10,80	3,68	7,00	A++
	2,0	5,0	-	1,39	3,61	-	2,10	5,00	6,60	0,55	1,36	2,50	2,44	6,20	10,80	3,68	7,00	A++
	2,5	2,5	-	2,50	2,50	-	2,00	5,00	6,60	0,55	1,36	2,50	2,44	6,20	10,80	3,68	7,00	A++
	2,5	3,5	-	2,10	2,90	-	2,10	5,00	6,60	0,55	1,34	2,50	2,44	6,11	10,80	3,73	7,00	A++
	2,5	4,2	-	1,86	3,14	-	2,10	5,00	6,60	0,55	1,34	2,50	2,44	6,11	10,80	3,73	7,40	A++
	2,5	5,0	-	1,67	3,33	-	2,10	5,00	6,60	0,55	1,34	2,50	2,44	6,11	10,80	3,73	7,80	A++
	3,5	3,5	-	2,50	2,50	-	2,10	5,00	6,60	0,55	1,34	2,50	2,44	6,11	10,80	3,73	7,80	A++
1:3	2,0	2,0	2,0	1,67	1,67	1,67	2,10	5,00	6,60	0,55	1,29	2,50	2,44	5,89	10,80	3,88	7,60	A++
	2,0	2,0	2,5	1,52	1,52	1,97	2,10	5,00	6,60	0,55	1,29	2,50	2,44	5,89	10,80	3,88	8,00	A++
	2,0	2,0	3,5	1,32	1,32	2,37	2,10	5,00	6,60	0,55	1,27	2,50	2,44	5,79	10,80	3,94	8,00	A++
	2,0	2,5	2,5	1,39	1,81	1,81	2,10	5,00	6,60	0,55	1,27	2,50	2,44	5,79	10,80	3,94	8,30	A++
	2,0	2,5	3,5	1,22	1,59	2,20	2,10	5,00	6,60	0,55	1,27	2,50	2,44	5,79	10,80	3,94	8,30	A++
	2,5	2,5	2,5	1,67	1,67	1,67	2,10	5,00	6,60	0,55	1,25	2,50	2,44	5,70	10,80	4,00	8,50	A+++
	2,5	2,5	3,5	1,48	1,48	2,05	2,10	5,00	6,60	0,55	1,25	2,50	2,44	5,70	10,80	4,00	8,50	A+++

3U55S2SR5FA (Обогрев)

Комбинация	Комбинация			Теплопроизводительность, кВт			Суммарная теплопроизводительность, кВт			Суммарная потребляемая мощность, кВт			Суммарный ток при 230 В, А			COP	SCOP	Класс сезонной энергоэффективности
	Блок А	Блок В	Блок С	Блок А	Блок В	Блок С	Мин.	Ном.	Макс.	Мин.	Ном.	Макс.	Мин.	Ном.	Макс.			
1:1	2,0	-	-	2,30	-	-	0,80	2,30	4,00	0,55	0,63	1,80	2,44	2,76	7,77	-	-	-
	2,5	-	-	3,60	-	-	0,80	3,60	6,00	0,55	0,98	1,90	2,44	4,29	8,20	-	-	-
	3,5	-	-	4,50	-	-	1,00	4,50	6,00	0,55	1,20	2,00	2,44	5,25	8,64	-	-	-
	4,2	-	-	5,40	-	-	1,50	5,40	6,00	0,55	1,40	2,00	2,44	6,12	8,64	-	-	-
	5,0	-	-	6,00	-	-	1,50	6,00	7,20	0,55	1,55	2,20	2,44	6,78	9,50	-	-	-
1:2	2,0	2,0	-	2,30	2,30	-	1,20	4,60	7,20	0,55	1,25	2,10	2,44	5,47	9,07	3,68	3,90	A
	2,0	2,5	-	2,30	3,60	-	1,20	5,90	7,20	0,55	1,54	2,10	2,44	6,74	9,07	3,83	3,95	A
	2,0	3,5	-	2,16	4,24	-	1,20	6,40	7,20	0,55	1,72	2,10	2,44	7,52	9,07	3,72	3,95	A
	2,0	4,2	-	1,91	4,49	-	1,70	6,40	7,20	0,55	1,70	2,10	2,44	7,44	9,07	3,76	3,95	A
	2,0	5,0	-	1,77	4,63	-	1,70	6,40	7,20	0,55	1,70	2,10	2,44	7,44	9,07	3,76	3,95	A
	2,5	2,5	-	3,20	3,20	-	1,70	6,40	7,20	0,55	1,68	2,20	2,44	7,35	9,50	3,81	4,00	A+
	2,5	3,5	-	2,84	3,56	-	1,70	6,40	7,20	0,55	1,68	2,20	2,44	7,35	9,50	3,81	4,00	A+
	2,5	4,2	-	2,56	3,84	-	1,70	6,40	7,20	0,55	1,66	2,20	2,44	7,26	9,50	3,86	4,10	A+
	2,5	5,0	-	2,40	4,00	-	1,70	6,40	7,20	0,55	1,66	2,20	2,44	7,26	9,50	3,86	4,20	A+
	3,5	3,5	-	3,20	3,20	-	1,70	6,40	7,20	0,55	1,66	2,20	2,44	7,26	9,50	3,86	4,20	A+
1:3	2,0	2,0	2,0	2,13	2,13	2,13	1,70	6,40	7,20	0,55	1,64	2,20	2,44	7,17	9,50	3,90	4,30	A+
	2,0	2,0	2,5	1,80	1,80	2,81	1,70	6,40	7,20	0,55	1,63	2,20	2,44	7,13	9,50	3,93	4,40	A+
	2,0	2,0	3,5	1,62	1,62	3,16	1,70	6,40	7,20	0,55	1,63	2,20	2,44	7,13	9,50	3,93	4,40	A+
	2,0	2,5	2,5	1,55	2,43	2,43	1,70	6,40	7,20	0,55	1,62	2,20	2,44	7,09	9,50	3,95	4,50	A+
	2,0	2,5	3,5	1,42	2,22	2,77	1,70	6,40	7,20	0,55	1,62	2,20	2,44	7,09	9,50	3,95	4,50	A+
	2,5	2,5	2,5	2,13	2,13	2,13	1,70	6,40	7,20	0,55	1,60	2,20	2,44	7,00	9,50	4,00	4,60	A++
	2,5	2,5	3,5	1,97	1,97	2,46	1,70	6,40	7,20	0,55	1,60	2,20	2,44	7,00	9,50	4,00	4,60	A++

Таблицы комбинаций

3U70S2SR5FA (Охлаждение)

Комбинация	Комбинация			Холодопроизводительность, кВт			Суммарная холодопроизводительность, кВт			Суммарная потребляемая мощность, кВт			Суммарный ток при 230 В, А			EER	SEER	Класс сезонной энергоэффективности
	Блок А	Блок В	Блок С	Блок А	Блок В	Блок С	Мин.	Ном.	Макс.	Мин.	Ном.	Макс.	Мин.	Ном.	Макс.			
1 : 1	2,0	-	-	2,00	-	-	0,80	2,00	2,80	0,55	0,62	1,30	2,44	2,75	5,75	-	-	-
	2,5	-	-	2,60	-	-	0,80	2,60	3,90	0,55	0,79	1,34	2,44	3,50	5,91	-	-	-
	3,5	-	-	3,60	-	-	1,00	3,60	5,30	0,55	1,09	1,65	2,44	4,84	7,30	-	-	-
	4,2	-	-	4,40	-	-	1,30	4,40	5,00	0,55	1,32	1,90	2,44	5,86	8,40	-	-	-
	5,0	-	-	5,20	-	-	1,40	5,20	7,00	0,55	1,55	2,00	2,44	6,88	8,85	-	-	-
	7,1	-	-	6,50	-	-	1,50	6,50	7,40	0,55	1,92	2,60	2,44	8,52	11,50	-	-	-
1 : 2	2,0	2,0	-	2,00	2,00	-	1,80	4,00	5,60	0,55	1,21	2,60	2,44	5,37	11,50	3,31	6,80	A++
	2,0	2,5	-	2,00	2,60	-	1,80	4,60	6,70	0,55	1,35	2,60	2,44	5,99	11,50	3,41	6,80	A++
	2,0	3,5	-	2,00	3,60	-	1,80	5,60	7,50	0,55	1,65	2,60	2,44	7,32	11,50	3,39	6,90	A++
	2,0	4,2	-	2,00	4,40	-	1,80	6,40	7,60	0,55	1,89	2,60	2,44	8,39	11,50	3,39	6,90	A++
	2,0	5,0	-	1,94	5,06	-	2,40	7,00	7,60	0,55	2,02	2,60	2,44	8,96	11,50	3,47	6,90	A++
	2,5	2,5	-	2,60	2,60	-	2,00	5,20	7,40	0,55	1,52	2,60	2,44	6,74	11,50	3,42	6,90	A++
	2,5	3,5	-	2,60	3,60	-	2,00	6,20	7,60	0,55	1,79	2,60	2,44	7,94	11,50	3,46	6,90	A++
	2,5	4,2	-	2,60	4,40	-	2,40	7,00	7,60	0,55	2,02	2,60	2,44	8,96	11,50	3,47	7,00	A++
	2,5	5,0	-	2,33	4,67	-	2,40	7,00	7,60	0,55	2,00	2,60	2,44	8,87	11,50	3,50	7,00	A++
	3,5	3,5	-	3,40	3,40	-	2,40	6,80	7,60	0,55	2,00	2,60	2,44	8,87	11,50	3,40	7,00	A++
	3,5	4,2	-	3,15	3,85	-	2,40	7,00	7,60	0,55	1,82	2,60	2,44	8,07	11,50	3,85	7,20	A++
	3,5	5,0	-	2,86	4,14	-	2,40	7,00	7,60	0,55	1,82	2,60	2,44	8,07	11,50	3,85	7,40	A++
	4,2	4,2	-	3,50	3,50	-	2,40	7,00	7,60	0,55	1,82	2,60	2,44	8,07	11,50	3,85	7,40	A++
	2,0	2,0	2,0	2,00	2,00	2,00	2,40	6,00	7,60	0,55	1,75	2,60	2,44	7,76	11,50	3,43	7,60	A++
	2,0	2,0	2,5	2,00	2,00	2,60	2,40	6,60	7,60	0,55	1,75	2,60	2,44	7,76	11,50	3,77	7,80	A++
2,0	2,0	3,5	1,84	1,84	3,32	2,40	7,00	7,60	0,55	1,80	2,60	2,44	7,99	11,50	3,89	7,80	A++	
2,0	2,0	4,2	1,67	1,67	3,67	2,40	7,00	7,60	0,55	1,80	2,60	2,44	7,99	11,50	3,89	8,00	A++	
2,0	2,0	5,0	1,52	1,52	3,96	2,40	7,00	7,60	0,55	1,80	2,60	2,44	7,99	11,50	3,89	8,00	A++	
2,0	2,5	2,5	1,94	2,53	2,53	2,40	7,00	7,60	0,55	1,80	2,60	2,44	7,99	11,50	3,89	8,20	A++	
2,0	2,5	3,5	1,71	2,22	3,07	2,40	7,00	7,60	0,55	1,80	2,60	2,44	7,99	11,50	3,89	8,20	A++	
2,0	2,5	4,2	1,56	2,02	3,42	2,40	7,00	7,60	0,55	1,80	2,60	2,44	7,99	11,50	3,89	8,30	A++	
2,0	2,5	5,0	1,43	1,86	3,71	2,40	7,00	7,60	0,55	1,82	2,60	2,44	8,07	11,50	3,85	8,30	A++	
2,0	3,5	3,5	1,52	2,74	2,74	2,40	7,00	7,60	0,55	1,82	2,60	2,44	8,07	11,50	3,85	8,40	A++	
2,0	3,5	4,2	1,40	2,52	3,08	2,40	7,00	7,60	0,55	1,80	2,60	2,44	7,99	11,50	3,89	8,40	A++	
2,5	2,5	2,5	2,33	2,33	2,33	2,40	7,00	7,60	0,55	1,75	2,60	2,44	7,80	11,50	4,00	8,50	A+++	
2,5	2,5	3,5	2,07	2,07	2,86	2,40	7,00	7,60	0,55	1,75	2,60	2,44	7,80	11,50	4,00	8,50	A+++	
2,5	2,5	4,2	1,90	1,90	3,21	2,40	7,00	7,60	0,55	1,75	2,60	2,44	7,80	11,50	4,00	8,50	A+++	
2,5	3,5	3,5	1,86	2,57	2,57	2,40	7,00	7,60	0,55	1,75	2,60	2,44	7,80	11,50	4,00	8,50	A+++	

3U70S2SR5FA (Обогрев)

Комбинация	Комбинация			Теплопроизводительность, кВт			Суммарная теплопроизводительность, кВт			Суммарная потребляемая мощность, кВт			Суммарный ток при 230 В, А			COP	SCOP	Класс сезонной энергоэффективности
	Блок А	Блок В	Блок С	Блок А	Блок В	Блок С	Мин.	Ном.	Макс.	Мин.	Ном.	Макс.	Мин.	Ном.	Макс.			
1 : 1	2,0	-	-	2,30	-	-	0,80	2,30	4,00	0,55	0,64	1,40	2,44	2,82	5,90	-	-	-
	2,5	-	-	3,60	-	-	0,80	3,60	6,00	0,55	0,98	1,50	2,44	4,33	6,33	-	-	-
	3,5	-	-	4,50	-	-	1,00	4,50	6,00	0,55	1,22	1,65	2,44	5,40	6,96	-	-	-
	4,2	-	-	5,40	-	-	1,50	5,40	6,00	0,55	1,45	1,90	2,44	6,41	8,01	-	-	-
	5,0	-	-	6,00	-	-	1,50	6,00	8,00	0,55	1,60	2,00	2,44	7,08	8,43	-	-	-
	7,1	-	-	7,00	-	-	1,50	7,00	8,50	0,55	1,84	2,20	2,44	8,14	9,28	-	-	-
1 : 2	2,0	2,0	-	2,30	2,30	-	2,60	4,60	8,00	0,55	1,25	2,00	2,44	5,53	8,43	3,68	3,80	A
	2,0	2,5	-	2,30	3,60	-	2,70	5,90	8,50	0,55	1,60	2,00	2,44	7,08	8,43	3,69	3,80	A
	2,0	3,5	-	2,30	4,50	-	2,70	6,80	8,50	0,55	1,82	2,10	2,44	8,05	8,86	3,74	3,80	A
	2,0	4,2	-	2,27	5,33	-	2,90	7,60	8,50	0,55	2,00	2,10	2,44	8,85	8,86	3,80	3,90	A
	2,0	5,0	-	2,11	5,49	-	2,90	7,60	8,50	0,55	2,00	2,10	2,44	8,85	8,86	3,80	3,90	A
	2,5	2,5	-	3,60	3,60	-	2,90	7,20	8,50	0,55	2,00	2,10	2,44	8,85	8,86	3,60	3,90	A
	2,5	3,5	-	3,38	4,22	-	2,90	7,60	8,50	0,55	2,00	2,10	2,44	8,85	8,86	3,80	3,90	A
	2,5	4,2	-	3,04	4,56	-	2,90	7,60	8,50	0,55	2,00	2,10	2,44	8,85	8,86	3,80	3,95	A
	2,5	5,0	-	2,85	4,75	-	2,90	7,60	8,50	0,55	2,00	2,10	2,44	8,85	8,86	3,80	3,95	A
	3,5	3,5	-	3,75	3,75	-	2,90	7,50	8,50	0,55	2,00	2,20	2,44	8,85	9,28	3,75	4,00	A+
	3,5	4,2	-	3,45	4,15	-	2,90	7,60	8,50	0,55	2,02	2,20	2,44	8,93	9,28	3,76	4,00	A+
	3,5	5,0	-	3,26	4,34	-	2,90	7,60	8,50	0,55	2,00	2,20	2,44	8,85	9,28	3,80	4,10	A+
	4,2	4,2	-	3,80	3,80	-	2,90	7,60	8,50	0,55	2,00	2,20	2,44	8,85	9,28	3,80	4,10	A+
	2,0	2,0	2,0	2,30	2,30	2,30	2,90	6,90	8,50	0,55	1,85	2,30	2,44	8,18	9,70	3,73	4,20	A+
	2,0	2,0	2,5	2,13	2,13	3,34	2,90	7,60	8,50	0,55	1,98	2,30	2,44	8,76	9,70	3,84	4,20	A+
2,0	2,0	3,5	1,92	1,92	3,76	2,90	7,60	8,50	0,55	1,96	2,30	2,44	8,67	9,70	3,88	4,20	A+	
2,0	2,0	4,2	1,75	1,75	4,10	2,90	7,60	8,50	0,55	1,95	2,30	2,44	8,62	9,70	3,90	4,30	A+	
2,0	2,0	5,0	1,65	1,65	4,30	2,90	7,60	8,50	0,55	1,95	2,30	2,44	8,62	9,70	3,90	4,30	A+	
2,0	2,5	2,5	1,84	2,88	2,88	2,90	7,60	8,50	0,55	1,93	2,30	2,44	8,54	9,70	3,94	4,30	A+	
2,0	2,5	3,5	1,68	2,63	3,29	2,90	7,60	8,50	0,55	1,95	2,30	2,44	8,62	9,70	3,90	4,40	A+	
2,0	2,5	4,2	1,55	2,42	3,63	2,90	7,60	8,50	0,55	1,93	2,30	2,44	8,54	9,70	3,94	4,40	A+	
2,0	2,5	5,0	1,47	2,30	3,83	2,90	7,60	8,50	0,55	1,94	2,30	2,44	8,58	9,70	3,92	4,40	A+	
2,0	3,5	3,5	1,55	3,03	3,03	2,90	7,60	8,50	0,55	1,93	2,30	2,44	8,54	9,70	3,94	4,50	A+	
2,0	3,5	4,2	1,43	2,80	3,36	2,90	7,60	8,50	0,55	1,92	2,30	2,44	8,49	9,70	3,96	4,50	A+	
2,5	2,5	2,5	2,53	2,53	2,53	2,90	7,60	8,50	0,55	1,90	2,30	2,44	8,40	9,70	4,00	4,60	A++	
2,5	2,5	3,5	2,34	2,34	2,92	2,90	7,60	8,50	0,55	1,90	2,30	2,44	8,40	9,70	4,00	4,60	A++	
2,5	2,5	4,2	2,17	2,17	3,26	2,90	7,60	8,50	0,55	1,90	2,30	2,44	8,40	9,70	4,00	4,60	A++	
2,5	3,5	3,5	2,17	2,71	2,71	2,90	7,60	8,50	0,55	1,90	2,30	2,44	8,40	9,70	4,00	4,60	A++	

4U75S2SR5FA (Охлаждение)

Комбинация	Комбинация				Холодопроизводительность, кВт				Суммарная холодопроизводительность, кВт			Суммарная потребляемая мощность, кВт			Суммарный ток при 230 В, А			EER	SEER	Класс сезонной энергоэффективности
	Блок А	Блок В	Блок С	Блок D	Блок А	Блок В	Блок С	Блок D	Мин.	Ном.	Макс.	Мин.	Ном.	Макс.	Мин.	Ном.	Макс.			
1:1	2,0	-	-	-	2,00	-	-	-	0,80	2,00	2,80	0,55	0,66	1,30	2,44	2,93	5,77	-	-	-
	2,5	-	-	-	2,60	-	-	-	0,80	2,60	3,90	0,55	0,86	1,34	2,44	3,82	5,93	-	-	-
	3,5	-	-	-	3,60	-	-	-	1,00	3,60	5,30	0,55	1,20	1,50	2,44	5,32	6,65	-	-	-
	4,2	-	-	-	4,40	-	-	-	1,30	4,40	5,00	0,55	1,40	1,90	2,44	6,21	8,43	-	-	-
	5,0	-	-	-	5,20	-	-	-	1,40	5,20	7,00	0,55	1,65	1,90	2,44	7,32	8,43	-	-	-
	7,1	-	-	-	6,50	-	-	-	1,50	6,50	7,40	0,55	2,05	2,80	2,44	9,09	12,42	-	-	-
1:2	2,0	2,0	-	-	2,00	2,00	-	-	2,00	4,00	5,60	0,55	1,30	3,00	2,44	5,77	13,31	3,08	6,20	A++
	2,0	2,5	-	-	2,00	2,60	-	-	2,00	4,60	6,70	0,55	1,50	3,00	2,44	6,65	13,31	3,07	6,20	A++
	2,0	3,5	-	-	2,00	3,60	-	-	2,00	5,60	8,10	0,55	1,80	3,00	2,44	7,99	13,31	3,11	6,20	A++
	2,0	4,2	-	-	2,00	4,40	-	-	2,00	6,40	7,80	0,55	1,95	3,00	2,44	8,65	13,31	3,28	6,20	A++
	2,0	5,0	-	-	2,00	5,20	-	-	2,00	7,20	8,70	0,55	2,20	3,00	2,44	9,76	13,31	3,27	6,20	A++
	2,0	7,1	-	-	1,76	5,74	-	-	2,00	7,50	8,70	0,55	2,24	3,10	2,44	9,94	13,75	3,35	6,20	A++
	2,5	2,5	-	-	2,60	2,60	-	-	2,00	5,20	7,80	0,55	1,70	3,10	2,44	7,54	13,75	3,06	6,20	A++
	2,5	3,5	-	-	2,60	3,60	-	-	2,00	6,20	8,70	0,55	2,00	3,10	2,44	8,87	13,75	3,10	6,20	A++
	2,5	4,2	-	-	2,60	4,40	-	-	2,00	7,00	8,70	0,55	2,10	3,10	2,44	9,32	13,75	3,33	6,20	A++
	2,5	5,0	-	-	2,50	5,00	-	-	2,00	7,50	8,70	0,55	2,24	3,10	2,44	9,94	13,75	3,35	6,20	A++
	2,5	7,1	-	-	2,14	5,36	-	-	2,00	7,50	8,70	0,55	2,24	3,10	2,44	9,94	13,75	3,35	6,20	A++
	3,5	3,5	-	-	3,60	3,60	-	-	2,00	7,20	8,70	0,55	2,20	3,10	2,44	9,76	13,75	3,27	6,20	A++
	3,5	4,2	-	-	3,38	4,13	-	-	2,00	7,50	8,70	0,55	2,26	3,20	2,44	10,03	14,20	3,32	6,20	A++
	3,5	5,0	-	-	2,95	4,25	-	-	2,00	7,20	8,70	0,55	2,24	3,20	2,44	9,94	14,20	3,21	6,20	A++
	3,5	7,1	-	-	2,67	4,83	-	-	2,00	7,50	8,70	0,55	2,25	3,20	2,44	9,98	14,20	3,33	6,20	A++
	4,2	4,2	-	-	3,75	3,75	-	-	2,00	7,50	8,70	0,55	2,25	3,20	2,44	9,98	14,20	3,33	6,20	A++
	4,2	5,0	-	-	3,44	4,06	-	-	2,00	7,50	8,70	0,55	2,25	3,20	2,44	9,98	14,20	3,33	6,20	A++
	4,2	7,1	-	-	3,03	4,47	-	-	2,00	7,50	8,70	0,55	2,25	3,30	2,44	9,98	14,64	3,33	6,20	A++
	5,0	5,0	-	-	3,75	3,75	-	-	2,00	7,50	8,70	0,55	2,18	3,30	2,44	9,67	14,64	3,44	6,20	A++
	5,0	7,1	-	-	3,33	4,17	-	-	2,00	7,50	8,70	0,55	2,18	3,30	2,44	9,67	14,64	3,44	6,20	A++
1:3	2,0	2,0	2,0	-	2,00	2,00	2,00	-	2,40	6,00	8,70	0,55	1,80	3,40	2,44	7,99	15,08	3,33	6,70	A++
	2,0	2,0	2,5	-	2,00	2,00	2,60	-	2,40	6,60	8,70	0,55	1,95	3,40	2,44	8,65	15,08	3,38	6,70	A++
	2,0	2,0	3,5	-	1,97	1,97	3,55	-	2,40	7,50	8,70	0,55	2,20	3,40	2,44	9,76	15,08	3,41	6,70	A++
	2,0	2,0	4,2	-	1,79	1,79	3,93	-	2,40	7,50	8,70	0,55	2,20	3,40	2,44	9,76	15,08	3,41	6,70	A++
	2,0	2,0	5,0	-	1,63	1,63	4,24	-	2,40	7,50	8,70	0,55	2,20	3,40	2,44	9,76	15,08	3,41	6,70	A++
	2,0	2,0	7,1	-	1,43	1,43	4,64	-	2,40	7,50	8,70	0,55	2,15	3,40	2,44	9,54	15,08	3,49	6,70	A++
	2,0	2,5	2,5	-	2,00	2,60	2,60	-	2,40	7,20	8,70	0,55	2,15	3,40	2,44	9,54	15,08	3,35	6,70	A++
	2,0	2,5	3,5	-	1,83	2,38	3,29	-	2,40	7,50	8,70	0,55	2,15	3,40	2,44	9,54	15,08	3,49	6,70	A++
	2,0	2,5	4,2	-	1,67	2,17	3,67	-	2,40	7,50	8,70	0,55	2,15	3,40	2,44	9,54	15,08	3,49	6,70	A++
	2,0	2,5	5,0	-	1,53	1,99	3,98	-	2,40	7,50	8,70	0,55	2,15	3,40	2,44	9,54	15,08	3,49	6,70	A++
	2,0	2,5	7,1	-	1,35	1,76	4,39	-	2,40	7,50	8,70	0,55	2,15	3,40	2,44	9,54	15,08	3,49	6,70	A++
	2,0	3,5	3,5	-	1,63	2,93	2,93	-	2,40	7,50	8,70	0,55	2,15	3,40	2,44	9,54	15,08	3,49	6,70	A++
	2,0	3,5	4,2	-	1,50	2,70	3,30	-	2,40	7,50	8,70	0,55	2,15	3,40	2,44	9,54	15,08	3,49	6,70	A++
	2,0	3,5	5,0	-	1,39	2,50	3,61	-	2,40	7,50	8,70	0,55	2,15	3,40	2,44	9,54	15,08	3,49	6,70	A++
	2,0	3,5	7,1	-	1,24	2,23	4,03	-	2,40	7,50	8,70	0,55	2,15	3,40	2,44	9,54	15,08	3,49	6,70	A++
	2,0	4,2	4,2	-	1,39	3,06	3,06	-	2,40	7,50	8,70	0,55	2,15	3,40	2,44	9,54	15,08	3,49	6,70	A++
	2,0	4,2	5,0	-	1,29	2,84	3,36	-	2,40	7,50	8,70	0,55	2,15	3,40	2,44	9,54	15,08	3,49	6,70	A++
	2,0	4,2	7,1	-	1,16	2,56	3,78	-	2,40	7,50	8,70	0,55	2,15	3,40	2,44	9,54	15,08	3,49	6,70	A++
	2,5	2,5	2,5	-	2,50	2,50	2,50	-	2,40	7,50	8,70	0,55	2,15	3,40	2,44	9,54	15,08	3,49	6,72	A++
	2,5	2,5	3,5	-	2,22	2,22	3,07	-	2,40	7,50	8,70	0,55	2,15	3,40	2,44	9,54	15,08	3,49	6,72	A++
	2,5	2,5	4,2	-	2,03	2,03	3,44	-	2,40	7,50	8,70	0,55	2,15	3,40	2,44	9,54	15,08	3,49	6,74	A++
	2,5	2,5	5,0	-	1,88	1,88	3,75	-	2,40	7,50	8,70	0,55	2,15	3,40	2,44	9,54	15,08	3,49	6,74	A++
	2,5	2,5	7,1	-	1,67	1,67	4,17	-	2,40	7,50	8,70	0,55	2,15	3,40	2,44	9,54	15,08	3,49	6,70	A++
	2,5	3,5	3,5	-	1,99	2,76	2,76	-	2,40	7,50	8,70	0,55	2,08	3,40	2,44	9,23	15,08	3,61	6,73	A++
	2,5	3,5	4,2	-	1,84	2,55	3,11	-	2,40	7,50	8,70	0,55	2,08	3,40	2,44	9,23	15,08	3,61	6,70	A++
	2,5	3,5	5,0	-	1,71	2,37	3,42	-	2,40	7,50	8,70	0,55	2,08	3,40	2,44	9,23	15,08	3,61	6,70	A++
	2,5	3,5	7,1	-	1,54	2,13	3,84	-	2,40	7,50	8,70	0,55	2,08	3,40	2,44	9,23	15,08	3,61	6,70	A++
	2,5	4,2	4,2	-	1,71	2,89	2,89	-	2,40	7,50	8,70	0,55	2,08	3,40	2,44	9,23	15,08	3,61	6,70	A++
	2,5	4,2	5,0	-	1,60	2,70	3,20	-	2,40	7,50	8,70	0,55	2,08	3,40	2,44	9,23	15,08	3,61	6,70	A++
	3,5	3,5	3,5	-	2,50	2,50	2,50	-	2,40	7,50	8,70	0,55	2,08	3,40	2,44	9,23	15,08	3,61	6,75	A++
3,5	3,5	4,2	-	2,33	2,33	2,84	-	2,40	7,50	8,70	0,55	2,08	3,40	2,44	9,23	15,08	3,61	6,70	A++	
3,5	3,5	5,0	-	2,18	2,18	3,15	-	2,40	7,50	8,70	0,55	2,08	3,40	2,44	9,23	15,08	3,61	6,70	A++	
1:4	2,0	2,0	2,0	2,0	1,88	1,88	1,88	1,88	2,40	7,50	8,70	0,55	2,12	3,40	2,44	9,41	15,08	3,54	6,80	A++
	2,0	2,0	2,0	2,5	1,74	1,74	1,74	2,27	2,40	7,50	8,70	0,55	2,12	3,40	2,44	9,41	15,08	3,54	6,80	A++
	2,0	2,0	2,0	3,5	1,56	1,56	1,56	2,81	2,40	7,50	8,70	0,55	2,12	3,40	2,44	9,41	15,08	3,54	6,80	A++
	2,0	2,0	2,0	4,2	1,44	1,44	1,44	3,17	2,40	7,50	8,70	0,55	2,12	3,40	2,44	9,41	15,08	3,54	6,80	A++
	2,0	2,0	2,0	5,0	1,34	1,34	1,34	3,48	2,40	7,50	8,70	0,55	2,02	3,40	2,44	8,96	15,08	3,71	6,80	A++
	2,0	2,0	2,0	7,1	1,20	1,20	1,20	3,90	2,40	7,50	8,70	0,55	2,02	3,40	2,44	8,96	15,08	3,71	6,70	A++
	2,0	2,0	2,5	2,5	1,63	1,63	2,12	2,12	2,40	7,50	8,70	0,55	2,02	3,40	2,44	8,96	15,08	3,71	6,80	A++
	2,0	2,0	2,5	3,5	1,47	1,47	1,91	2,65	2,40	7,50	8,70	0,55	2,02	3,40	2,44	8,96	15,08	3,71	6,80	A++

Таблицы комбинаций

Комбинация	Комбинация				Холодопроизводительность, кВт				Суммарная холодопроизводительность, кВт			Суммарная потребляемая мощность, кВт			Суммарный ток при 230 В, А			EER	SEER	Класс сезонной энергоэффективности
	Блок А	Блок В	Блок С	Блок D	Блок А	Блок В	Блок С	Блок D	Мин.	Ном.	Макс.	Мин.	Ном.	Макс.	Мин.	Ном.	Макс.			
1 : 4	2,0	2,0	2,5	4,2	1,36	1,36	1,77	3,00	2,40	7,50	8,70	0,55	2,02	3,40	2,44	8,96	15,08	3,71	6,80	A++
	2,0	2,0	2,5	5,0	1,27	1,27	1,65	3,31	2,40	7,50	8,70	0,55	2,02	3,40	2,44	8,96	15,08	3,71	6,80	A++
	2,0	2,0	2,5	7,1	1,15	1,15	1,49	3,72	2,40	7,50	8,70	0,55	2,02	3,40	2,44	8,96	15,08	3,71	6,70	A++
	2,0	2,0	3,5	3,5	1,34	1,34	2,41	2,41	2,40	7,50	8,70	0,55	2,02	3,40	2,44	8,96	15,08	3,71	6,80	A++
	2,0	2,0	3,5	4,2	1,25	1,25	2,25	2,75	2,40	7,50	8,70	0,55	2,02	3,40	2,44	8,96	15,08	3,71	6,70	A++
	2,0	2,0	3,5	5,0	1,17	1,17	2,11	3,05	2,40	7,50	8,70	0,55	2,02	3,40	2,44	8,96	15,08	3,71	6,70	A++
	2,0	2,0	4,2	4,2	1,17	1,17	2,58	2,58	2,40	7,50	8,70	0,55	2,02	3,40	2,44	8,96	15,08	3,71	7,00	A++
	2,0	2,0	4,2	5,0	1,10	1,10	2,43	2,87	2,40	7,50	8,70	0,55	2,00	3,40	2,44	8,87	15,08	3,75	7,00	A++
	2,0	2,5	2,5	2,5	1,53	1,99	1,99	1,99	2,40	7,50	8,70	0,55	2,00	3,40	2,44	8,87	15,08	3,75	7,00	A++
	2,0	2,5	2,5	3,5	1,39	1,81	1,81	2,50	2,40	7,50	8,70	0,55	2,00	3,40	2,44	8,87	15,08	3,75	7,00	A++
	2,0	2,5	2,5	4,2	1,29	1,68	1,68	2,84	2,40	7,50	8,70	0,55	2,00	3,40	2,44	8,87	15,08	3,75	7,00	A++
	2,0	2,5	2,5	5,0	1,21	1,57	1,57	3,15	2,40	7,50	8,70	0,55	2,00	3,40	2,44	8,87	15,08	3,75	7,00	A++
	2,0	2,5	3,5	3,5	1,27	1,65	2,29	2,29	2,40	7,50	8,70	0,55	2,00	3,40	2,44	8,87	15,08	3,75	7,00	A++
	2,0	2,5	3,5	4,2	1,19	1,55	2,14	2,62	2,40	7,50	8,70	0,55	2,00	3,40	2,44	8,87	15,08	3,75	7,00	A++
	2,0	2,5	3,5	5,0	1,12	1,46	2,01	2,91	2,40	7,50	8,70	0,55	2,00	3,40	2,44	8,87	15,08	3,75	7,00	A++
	2,0	2,5	4,2	4,2	1,12	1,46	2,46	2,46	2,40	7,50	8,70	0,55	2,00	3,40	2,44	8,87	15,08	3,75	7,00	A++
	2,0	2,5	4,2	5,0	1,06	1,37	2,32	2,75	2,40	7,50	8,70	0,55	2,00	3,40	2,44	8,87	15,08	3,75	7,00	A++
	2,0	3,5	3,5	3,5	1,17	2,11	2,11	2,11	2,40	7,50	8,70	0,55	2,00	3,40	2,44	8,87	15,08	3,75	7,00	A++
	2,0	3,5	3,5	4,2	1,10	1,99	1,99	2,43	2,40	7,50	8,70	0,55	2,00	3,40	2,44	8,87	15,08	3,75	7,00	A++
	2,5	2,5	2,5	2,5	1,88	1,88	1,88	1,88	2,40	7,50	8,70	0,55	2,00	3,40	2,44	8,87	15,08	3,75	7,00	A++
2,5	2,5	2,5	3,5	1,71	1,71	1,71	2,37	2,40	7,50	8,70	0,55	1,97	3,40	2,44	8,74	15,08	3,81	7,00	A++	
2,5	2,5	2,5	4,2	1,60	1,60	1,60	2,70	2,40	7,50	8,70	0,55	1,97	3,40	2,44	8,74	15,08	3,81	7,00	A++	
2,5	2,5	3,5	3,5	1,57	1,57	2,18	2,18	2,40	7,50	8,70	0,55	1,97	3,40	2,44	8,74	15,08	3,81	7,00	A++	

4U75S2SR5FA (Обогрев)

Комбинация	Комбинация				Теплопроизводительность, кВт				Суммарная теплопроизводительность, кВт			Суммарная потребляемая мощность, кВт			Суммарный ток при 230 В, А			COP	SCOP	Класс сезонной энергоэффективности
	Блок А	Блок В	Блок С	Блок D	Блок А	Блок В	Блок С	Блок D	Мин.	Ном.	Макс.	Мин.	Ном.	Макс.	Мин.	Ном.	Макс.			
1 : 1	2,0	-	-	-	2,30	-	-	-	0,80	2,30	4,00	0,55	0,63	1,50	2,44	2,80	6,65	-	-	-
	2,5	-	-	-	3,60	-	-	-	0,80	3,60	6,00	0,55	0,98	1,40	2,44	4,35	6,21	-	-	-
	3,5	-	-	-	4,50	-	-	-	1,00	4,50	6,00	0,55	1,21	1,50	2,44	5,37	6,65	-	-	-
	4,2	-	-	-	5,40	-	-	-	1,50	5,40	6,00	0,55	1,44	1,90	2,44	6,39	8,43	-	-	-
	5,0	-	-	-	6,00	-	-	-	1,50	6,00	8,00	0,55	1,59	2,60	2,44	7,05	11,54	-	-	-
	7,1	-	-	-	7,00	-	-	-	1,50	7,00	8,60	0,55	1,83	2,60	2,44	8,12	11,54	-	-	-
1 : 2	2,0	2,0	-	-	2,30	2,30	-	-	2,80	4,60	8,00	0,55	1,25	2,90	2,44	5,55	12,87	3,68	3,75	A
	2,0	2,5	-	-	2,30	3,60	-	-	2,80	5,90	9,00	0,55	1,59	2,90	2,44	7,05	12,87	3,71	3,75	A
	2,0	3,5	-	-	2,30	4,50	-	-	2,80	6,80	10,00	0,55	1,83	2,90	2,44	8,12	12,87	3,72	3,75	A
	2,0	4,2	-	-	2,30	5,40	-	-	3,10	7,70	10,00	0,55	2,05	2,90	2,44	9,09	12,87	3,76	3,80	A
	2,0	5,0	-	-	2,30	6,00	-	-	3,10	8,30	10,00	0,55	2,22	2,90	2,44	9,85	12,87	3,74	3,80	A
	2,0	7,1	-	-	2,13	6,47	-	-	3,10	8,60	10,00	0,55	2,30	2,90	2,44	10,20	12,87	3,74	3,85	A
	2,5	2,5	-	-	3,60	3,60	-	-	3,10	7,20	10,00	0,55	1,94	2,90	2,44	8,61	12,87	3,71	3,85	A
	2,5	3,5	-	-	3,60	4,50	-	-	3,10	8,10	10,00	0,55	2,12	2,90	2,44	9,41	12,87	3,82	3,83	A
	2,5	4,2	-	-	3,44	5,16	-	-	3,10	8,60	10,00	0,55	2,25	2,90	2,44	9,98	12,87	3,82	3,87	A
	2,5	5,0	-	-	3,23	5,38	-	-	3,10	8,60	10,00	0,55	2,22	2,90	2,44	9,85	12,87	3,87	3,85	A
	2,5	7,1	-	-	2,92	5,68	-	-	3,10	8,60	10,00	0,55	2,22	2,90	2,44	9,85	12,87	3,87	3,84	A
	3,5	3,5	-	-	4,30	4,30	-	-	3,10	8,60	10,00	0,55	2,22	2,90	2,44	9,85	12,87	3,87	3,86	A
	3,5	4,2	-	-	3,91	4,69	-	-	3,10	8,60	10,00	0,55	2,22	3,00	2,44	9,85	13,31	3,87	3,82	A
	3,5	5,0	-	-	3,51	4,69	-	-	3,10	8,20	10,00	0,55	2,10	3,00	2,44	9,32	13,31	3,90	3,80	A
	3,5	7,1	-	-	3,37	5,23	-	-	3,10	8,60	10,00	0,55	2,20	3,00	2,44	9,76	13,31	3,91	3,84	A
	4,2	4,2	-	-	4,30	4,30	-	-	3,10	8,60	10,00	0,55	2,20	3,10	2,44	9,76	13,75	3,91	3,86	A
	4,2	5,0	-	-	4,07	4,53	-	-	3,10	8,60	10,00	0,55	2,19	3,10	2,44	9,72	13,75	3,93	3,83	A
	4,2	7,1	-	-	3,75	4,85	-	-	3,10	8,60	10,00	0,55	2,19	3,10	2,44	9,72	13,75	3,93	3,86	A
	5,0	5,0	-	-	4,30	4,30	-	-	3,10	8,60	10,00	0,55	2,19	3,10	2,44	9,72	13,75	3,93	3,86	A
	5,0	7,1	-	-	3,97	4,63	-	-	3,10	8,60	10,00	0,55	2,19	3,10	2,44	9,72	13,75	3,93	3,87	A
1 : 3	2,0	2,0	2,0	-	2,30	2,30	2,30	-	3,10	6,90	9,50	0,55	1,85	3,10	2,44	8,21	13,75	3,73	3,80	A
	2,0	2,0	2,5	-	2,30	2,30	3,60	-	3,10	8,20	10,00	0,55	2,16	3,10	2,44	9,58	13,75	3,80	3,80	A
	2,0	2,0	3,5	-	2,17	2,17	4,25	-	3,10	8,60	10,00	0,55	2,26	3,10	2,44	10,03	13,75	3,81	3,80	A
	2,0	2,0	4,2	-	1,98	1,98	4,64	-	3,10	8,60	10,00	0,55	2,25	3,10	2,44	9,98	13,75	3,82	3,80	A
	2,0	2,0	5,0	-	1,87	1,87	4,87	-	3,10	8,60	10,00	0,55	2,25	3,10	2,44	9,98	13,75	3,82	3,80	A
	2,0	2,0	7,1	-	1,71	1,71	5,19	-	3,10	8,60	10,00	0,55	2,25	3,10	2,44	9,98	13,75	3,82	3,80	A
	2,0	2,5	2,5	-	2,08	3,26	3,26	-	3,10	8,60	10,00	0,55	2,25	3,10	2,44	9,98	13,75	3,82	3,80	A
	2,0	2,5	3,5	-	1,90	2,98	3,72	-	3,10	8,60	10,00	0,55	2,25	3,10	2,44	9,98	13,75	3,82	3,80	A

4U75S2SR5FA (Обогрев)

Комбинация	Комбинация				Теплопроизводительность, кВт				Суммарная теплопроизводительность, кВт			Суммарная потребляемая мощность, кВт			Суммарный ток при 230 В, А			COP	SCOP	Класс сезонной энергоэффективности	
	Блок А	Блок В	Блок С	Блок D	Блок А	Блок В	Блок С	Блок D	Мин.	Ном.	Макс.	Мин.	Ном.	Макс.	Мин.	Ном.	Макс.				
1 : 3	2,0	2,5	4,2	–	1,75	2,74	4,11	–	3,10	8,60	10,00	0,55	2,25	3,10	2,44	9,98	13,75	3,82	3,80	A	
	2,0	2,5	5,0	–	1,66	2,60	4,34	–	3,10	8,60	10,00	0,55	2,25	3,10	2,44	9,98	13,75	3,82	3,82	A	
	2,0	2,5	7,1	–	1,53	2,40	4,67	–	3,10	8,60	10,00	0,55	2,25	3,10	2,44	9,98	13,75	3,82	3,82	A	
	2,0	3,5	3,5	–	1,75	3,42	3,42	–	3,10	8,60	10,00	0,55	2,23	3,10	2,44	9,89	13,75	3,86	3,82	A	
	2,0	3,5	4,2	–	1,62	3,17	3,81	–	3,10	8,60	10,00	0,55	2,23	3,10	2,44	9,89	13,75	3,86	3,82	A	
	2,0	3,5	5,0	–	1,55	3,02	4,03	–	3,10	8,60	10,00	0,55	2,23	3,10	2,44	9,89	13,75	3,86	3,82	A	
	2,0	3,5	7,1	–	1,43	2,80	4,36	–	3,10	8,60	10,00	0,55	2,23	3,10	2,44	9,89	13,75	3,86	3,82	A	
	2,0	4,2	4,2	–	1,51	3,55	3,55	–	3,10	8,60	10,00	0,55	2,23	3,10	2,44	9,89	13,75	3,86	3,82	A	
	2,0	4,2	5,0	–	1,44	3,39	3,77	–	3,10	8,60	10,00	0,55	2,23	3,10	2,44	9,89	13,75	3,86	3,82	A	
	2,0	4,2	7,1	–	1,35	3,16	4,10	–	3,10	8,60	10,00	0,55	2,23	3,10	2,44	9,89	13,75	3,86	3,87	A	
	2,5	2,5	2,5	–	2,87	2,87	2,87	–	3,10	8,60	10,00	0,55	2,23	3,10	2,44	9,89	13,75	3,86	3,87	A	
	2,5	2,5	3,5	–	2,65	2,65	3,31	–	3,10	8,60	10,00	0,55	2,23	3,10	2,44	9,89	13,75	3,86	3,87	A	
	2,5	2,5	4,2	–	2,46	2,46	3,69	–	3,10	8,60	10,00	0,55	2,23	3,10	2,44	9,89	13,75	3,86	3,87	A	
	2,5	2,5	5,0	–	2,35	2,35	3,91	–	3,10	8,60	10,00	0,55	2,23	3,10	2,44	9,89	13,75	3,86	3,87	A	
	2,5	2,5	7,1	–	2,18	2,18	4,24	–	3,10	8,60	10,00	0,55	2,23	3,10	2,44	9,89	13,75	3,86	3,90	A	
	2,5	3,5	3,5	–	2,46	3,07	3,07	–	3,10	8,60	10,00	0,55	2,19	3,10	2,44	9,72	13,75	3,93	3,85	A	
	2,5	3,5	4,2	–	2,29	2,87	3,44	–	3,10	8,60	10,00	0,55	2,19	3,10	2,44	9,72	13,75	3,93	3,85	A	
	2,5	3,5	5,0	–	2,20	2,74	3,66	–	3,10	8,60	10,00	0,55	2,19	3,10	2,44	9,72	13,75	3,93	3,85	A	
	2,5	3,5	7,1	–	2,05	2,56	3,99	–	3,10	8,60	10,00	0,55	2,18	3,10	2,44	9,67	13,75	3,94	3,85	A	
	2,5	4,2	4,2	–	2,15	3,23	3,23	–	3,10	8,60	10,00	0,55	2,18	3,10	2,44	9,67	13,75	3,94	3,85	A	
	2,5	4,2	5,0	–	2,06	3,10	3,44	–	3,10	8,60	10,00	0,55	2,18	3,10	2,44	9,67	13,75	3,94	3,85	A	
	3,5	3,5	3,5	–	2,87	2,87	2,87	–	3,10	8,60	10,00	0,55	2,18	3,10	2,44	9,67	13,75	3,94	3,90	A	
	3,5	3,5	4,2	–	2,69	2,69	3,23	–	3,10	8,60	10,00	0,55	2,18	3,10	2,44	9,67	13,75	3,94	3,90	A	
	3,5	3,5	5,0	–	2,58	2,58	3,44	–	3,10	8,60	10,00	0,55	2,18	3,10	2,44	9,67	13,75	3,94	3,90	A	
	1 : 4	2,0	2,0	2,0	2,0	2,15	2,15	2,15	2,15	3,10	8,60	10,00	0,55	2,25	3,10	2,44	9,98	13,75	3,82	3,85	A
		2,0	2,0	2,0	2,5	1,88	1,88	1,88	2,95	3,10	8,60	10,00	0,55	2,22	3,10	2,44	9,85	13,75	3,87	3,85	A
		2,0	2,0	2,0	3,5	1,74	1,74	1,74	3,39	3,10	8,60	10,00	0,55	2,22	3,10	2,44	9,85	13,75	3,87	3,85	A
		2,0	2,0	2,0	4,2	1,61	1,61	1,61	3,78	3,10	8,60	10,00	0,55	2,19	3,10	2,44	9,72	13,75	3,93	3,85	A
		2,0	2,0	2,0	5,0	1,53	1,53	1,53	4,00	3,10	8,60	10,00	0,55	2,19	3,10	2,44	9,72	13,75	3,93	3,85	A
		2,0	2,0	2,0	7,1	1,42	1,42	1,42	4,33	3,10	8,60	10,00	0,55	2,19	3,10	2,44	9,72	13,75	3,93	3,85	A
		2,0	2,0	2,5	2,5	1,68	1,68	2,62	2,62	3,10	8,60	10,00	0,55	2,19	3,10	2,44	9,72	13,75	3,93	3,85	A
		2,0	2,0	2,5	3,5	1,56	1,56	2,44	3,05	3,10	8,60	10,00	0,55	2,19	3,10	2,44	9,72	13,75	3,93	3,85	A
		2,0	2,0	2,5	4,2	1,45	1,45	2,28	3,41	3,10	8,60	10,00	0,55	2,19	3,10	2,44	9,72	13,75	3,93	3,90	A
2,0		2,0	2,5	5,0	1,39	1,39	2,18	3,63	3,10	8,60	10,00	0,55	2,19	3,10	2,44	9,72	13,75	3,93	3,90	A	
2,0		2,0	2,5	7,1	1,30	1,30	2,04	3,96	3,10	8,60	10,00	0,55	2,19	3,10	2,44	9,72	13,75	3,93	3,90	A	
2,0		2,0	3,5	3,5	1,45	1,45	2,85	2,85	3,10	8,60	10,00	0,55	2,17	3,10	2,44	9,63	13,75	3,96	3,90	A	
2,0		2,0	3,5	4,2	1,36	1,36	2,67	3,20	3,10	8,60	10,00	0,55	2,17	3,10	2,44	9,63	13,75	3,96	3,90	A	
2,0		2,0	3,5	5,0	1,31	1,31	2,56	3,42	3,10	8,60	10,00	0,55	2,17	3,10	2,44	9,63	13,75	3,96	3,90	A	
2,0		2,0	4,2	4,2	1,28	1,28	3,02	3,02	3,10	8,60	10,00	0,55	2,17	3,10	2,44	9,63	13,75	3,96	3,90	A	
2,0		2,0	4,2	5,0	1,24	1,24	2,90	3,23	3,10	8,60	10,00	0,55	2,17	3,10	2,44	9,63	13,75	3,96	3,90	A	
2,0		2,5	2,5	2,5	1,51	2,36	2,36	2,36	3,10	8,60	10,00	0,55	2,17	3,10	2,44	9,63	13,75	3,96	3,90	A	
2,0		2,5	2,5	3,5	1,41	2,21	2,21	2,76	3,10	8,60	10,00	0,55	2,17	3,10	2,44	9,63	13,75	3,96	3,90	A	
2,0		2,5	2,5	4,2	1,33	2,08	2,08	3,12	3,10	8,60	10,00	0,55	2,17	3,10	2,44	9,63	13,75	3,96	3,95	A	
2,0		2,5	2,5	5,0	1,28	2,00	2,00	3,33	3,10	8,60	10,00	0,55	2,17	3,10	2,44	9,63	13,75	3,96	3,95	A	
2,0		2,5	3,5	3,5	1,33	2,08	2,60	2,60	3,10	8,60	10,00	0,55	2,17	3,10	2,44	9,63	13,75	3,96	3,95	A	
2,0		2,5	3,5	4,2	1,25	1,96	2,45	2,94	3,10	8,60	10,00	0,55	2,17	3,10	2,44	9,63	13,75	3,96	3,95	A	
2,0		2,5	3,5	5,0	1,21	1,89	2,36	3,15	3,10	8,60	10,00	0,55	2,17	3,10	2,44	9,63	13,75	3,96	3,95	A	
2,0		2,5	4,2	4,2	1,18	1,85	2,78	2,78	3,10	8,60	10,00	0,55	2,15	3,10	2,44	9,54	13,75	4,00	3,95	A	
2,0		2,5	4,2	5,0	1,14	1,79	2,68	2,98	3,10	8,60	10,00	0,55	2,15	3,10	2,44	9,54	13,75	4,00	3,95	A	
2,0		3,5	3,5	3,5	1,25	2,45	2,45	2,45	3,10	8,60	10,00	0,55	2,15	3,10	2,44	9,54	13,75	4,00	3,95	A	
2,0		3,5	3,5	4,2	1,18	2,32	2,32	2,78	3,10	8,60	10,00	0,55	2,15	3,10	2,44	9,54	13,75	4,00	4,00	A+	
2,5		2,5	2,5	2,5	2,15	2,15	2,15	2,15	3,10	8,60	10,00	0,55	2,15	3,10	2,44	9,54	13,75	4,00	4,00	A+	
2,5		2,5	2,5	3,5	2,02	2,02	2,02	2,53	3,10	8,60	10,00	0,55	2,15	3,10	2,44	9,54	13,75	4,00	4,00	A+	
2,5		2,5	2,5	4,2	1,91	1,91	1,91	2,87	3,10	8,60	10,00	0,55	2,15	3,10	2,44	9,54	13,75	4,00	4,00	A+	
2,5		2,5	3,5	3,5	1,91	1,91	2,39	2,39	3,10	8,60	10,00	0,55	2,15	3,10	2,44	9,54	13,75	4,00	4,00	A+	

Таблицы комбинаций

4U85S2SR5FA (Охлаждение)

Комбинация	Комбинация				Холодопроизводительность, кВт				Суммарная холодопроизводительность, кВт			Суммарная потребляемая мощность, кВт			Суммарный ток при 230 В, А			EER	SEER	Класс сезонной энергоэффективности
	Блок А	Блок В	Блок С	Блок D	Блок А	Блок В	Блок С	Блок D	Мин.	Ном.	Макс.	Мин.	Ном.	Макс.	Мин.	Ном.	Макс.			
1 : 1	2,0	-	-	-	2,00	-	-	-	0,80	2,00	2,80	0,55	0,66	1,30	2,44	2,93	5,77	-	-	-
	2,5	-	-	-	2,60	-	-	-	0,80	2,60	3,90	0,55	0,86	1,34	2,44	3,82	5,93	-	-	-
	3,5	-	-	-	3,60	-	-	-	1,00	3,60	5,30	0,55	1,20	1,50	2,44	5,32	6,65	-	-	-
	4,2	-	-	-	4,40	-	-	-	1,30	4,40	5,00	0,55	1,40	1,90	2,44	6,21	8,43	-	-	-
	5,0	-	-	-	5,20	-	-	-	1,40	5,20	7,00	0,55	1,65	1,90	2,44	7,32	8,43	-	-	-
	7,1	-	-	-	6,50	-	-	-	1,50	6,50	7,40	0,55	2,00	3,00	2,44	8,87	13,31	-	-	-
1 : 2	2,0	2,0	-	-	2,00	2,00	-	-	2,50	4,00	5,60	0,55	1,30	3,20	2,44	5,77	14,20	3,08	6,20	A++
	2,0	2,5	-	-	2,00	2,60	-	-	2,50	4,60	6,70	0,55	1,50	3,20	2,44	6,65	14,20	3,07	6,20	A++
	2,0	3,5	-	-	2,00	3,60	-	-	2,50	5,60	8,10	0,55	1,80	3,20	2,44	7,99	14,20	3,11	6,20	A++
	2,0	4,2	-	-	2,00	4,40	-	-	2,50	6,40	7,80	0,55	2,05	3,20	2,44	9,09	14,20	3,12	6,20	A++
	2,0	5,0	-	-	2,00	5,20	-	-	2,50	7,20	9,30	0,55	2,28	3,20	2,44	10,12	14,20	3,16	6,20	A++
	2,0	7,1	-	-	2,00	6,50	-	-	2,50	8,50	9,30	0,55	2,65	3,30	2,44	11,76	14,64	3,21	6,20	A++
	2,5	2,5	-	-	2,60	2,60	-	-	2,50	5,20	7,80	0,55	1,60	3,30	2,44	7,10	14,64	3,25	6,20	A++
	2,5	3,5	-	-	2,60	3,60	-	-	2,50	6,20	9,10	0,55	1,98	3,30	2,44	8,78	14,64	3,13	6,20	A++
	2,5	4,2	-	-	2,60	4,40	-	-	2,50	7,00	9,30	0,55	2,20	3,30	2,44	9,76	14,64	3,18	6,20	A++
	2,5	5,0	-	-	2,60	5,20	-	-	2,50	7,80	9,30	0,55	2,35	3,30	2,44	10,43	14,64	3,32	6,20	A++
	2,5	7,1	-	-	2,43	6,07	-	-	2,50	8,50	9,30	0,55	2,60	3,30	2,44	11,54	14,64	3,27	6,20	A++
	3,5	3,5	-	-	3,60	3,60	-	-	2,50	7,20	9,30	0,55	2,20	3,30	2,44	9,76	14,64	3,27	6,20	A++
	3,5	4,2	-	-	3,60	4,40	-	-	2,50	8,00	9,30	0,55	2,42	3,30	2,44	10,74	14,64	3,31	6,20	A++
	3,5	5,0	-	-	3,31	4,79	-	-	2,50	8,10	9,50	0,55	2,52	3,30	2,44	11,18	14,64	3,21	6,20	A++
	3,5	7,1	-	-	3,03	5,47	-	-	2,50	8,50	9,50	0,55	2,59	3,30	2,44	11,49	14,64	3,28	6,20	A++
	4,2	4,2	-	-	4,25	4,25	-	-	2,50	8,50	9,50	0,55	2,59	3,30	2,44	11,49	14,64	3,28	6,20	A++
	4,2	5,0	-	-	3,90	4,60	-	-	2,50	8,50	9,50	0,55	2,59	3,30	2,44	11,49	14,64	3,28	6,20	A++
	4,2	7,1	-	-	3,43	5,07	-	-	2,50	8,50	9,50	0,55	2,58	3,30	2,44	11,45	14,64	3,29	6,20	A++
	5,0	5,0	-	-	4,25	4,25	-	-	2,50	8,50	9,50	0,55	2,56	3,30	2,44	11,36	14,64	3,32	6,20	A++
	5,0	7,1	-	-	3,78	4,72	-	-	2,50	8,50	9,50	0,55	2,55	3,30	2,44	11,31	14,64	3,33	6,20	A++
	7,1	7,1	-	-	4,25	4,25	-	-	2,50	8,50	9,50	0,55	2,55	3,30	2,44	11,31	14,64	3,33	6,20	A++
1 : 3	2,0	2,0	2,0	-	2,00	2,00	2,00	-	3,00	6,00	9,50	0,55	1,85	3,50	2,44	8,21	15,53	3,24	6,70	A++
	2,0	2,0	2,5	-	2,00	2,00	2,60	-	3,00	6,60	9,50	0,55	2,00	3,50	2,44	8,87	15,53	3,30	6,70	A++
	2,0	2,0	3,5	-	2,00	2,00	3,60	-	3,00	7,60	9,50	0,55	2,30	3,50	2,44	10,20	15,53	3,30	6,70	A++
	2,0	2,0	4,2	-	2,00	2,00	4,40	-	3,20	8,40	9,50	0,55	2,56	3,50	2,44	11,36	15,53	3,28	6,70	A++
	2,0	2,0	5,0	-	1,85	1,85	4,80	-	3,20	8,50	9,50	0,55	2,57	3,50	2,44	11,40	15,53	3,31	6,70	A++
	2,0	2,0	7,1	-	1,62	1,62	5,26	-	3,20	8,50	9,50	0,55	2,57	3,50	2,44	11,40	15,53	3,31	6,70	A++
	2,0	2,5	2,5	-	2,00	2,60	2,60	-	3,20	7,20	9,50	0,55	2,20	3,50	2,44	9,76	15,53	3,27	6,70	A++
	2,0	2,5	3,5	-	2,00	2,60	3,60	-	3,20	8,20	9,50	0,55	2,50	3,50	2,44	11,09	15,53	3,28	6,70	A++
	2,0	2,5	4,2	-	1,89	2,46	4,16	-	3,20	8,50	9,50	0,55	2,56	3,50	2,44	11,36	15,53	3,32	6,70	A++
	2,0	2,5	5,0	-	1,73	2,26	4,51	-	3,20	8,50	9,50	0,55	2,56	3,50	2,44	11,36	15,53	3,32	6,70	A++
	2,0	2,5	7,1	-	1,53	1,99	4,98	-	3,20	8,50	9,50	0,55	2,56	3,50	2,44	11,36	15,53	3,32	6,70	A++
	2,0	3,5	3,5	-	1,85	3,33	3,33	-	3,20	8,50	9,50	0,55	2,56	3,50	2,44	11,36	15,53	3,32	6,70	A++
	2,0	3,5	4,2	-	1,70	3,06	3,74	-	3,20	8,50	9,50	0,55	2,56	3,50	2,44	11,36	15,53	3,32	6,70	A++
	2,0	3,5	5,0	-	1,57	2,83	4,09	-	3,20	8,50	9,50	0,55	2,56	3,50	2,44	11,36	15,53	3,32	6,70	A++
	2,0	3,5	7,1	-	1,40	2,53	4,57	-	3,20	8,50	9,50	0,55	2,56	3,50	2,44	11,36	15,53	3,32	6,70	A++
	2,0	4,2	4,2	-	1,57	3,46	3,46	-	3,20	8,50	9,50	0,55	2,56	3,50	2,44	11,36	15,53	3,32	6,70	A++
	2,0	4,2	5,0	-	1,47	3,22	3,81	-	3,20	8,50	9,50	0,55	2,56	3,50	2,44	11,36	15,53	3,32	6,70	A++
	2,0	4,2	7,1	-	1,32	2,90	4,28	-	3,20	8,50	9,50	0,55	2,56	3,50	2,44	11,36	15,53	3,32	6,70	A++
	2,0	5,0	5,0	-	1,37	3,56	3,56	-	3,20	8,50	9,50	0,55	2,56	3,50	2,44	11,36	15,53	3,32	6,70	A++
	2,5	2,5	2,5	-	2,60	2,60	2,60	-	3,20	7,80	9,50	0,55	2,35	3,50	2,44	10,43	15,53	3,32	6,72	A++
	2,5	2,5	3,5	-	2,51	2,51	3,48	-	3,20	8,50	9,50	0,55	2,55	3,50	2,44	11,31	15,53	3,33	6,72	A++
	2,5	2,5	4,2	-	2,30	2,30	3,90	-	3,20	8,50	9,50	0,55	2,55	3,50	2,44	11,31	15,53	3,33	6,74	A++
	2,5	2,5	5,0	-	2,13	2,13	4,25	-	3,20	8,50	9,50	0,55	2,55	3,50	2,44	11,31	15,53	3,33	6,74	A++
	2,5	2,5	7,1	-	1,89	1,89	4,72	-	3,20	8,50	9,50	0,55	2,55	3,50	2,44	11,31	15,53	3,33	6,70	A++
	2,5	3,5	3,5	-	2,26	3,12	3,12	-	3,20	8,50	9,50	0,55	2,55	3,50	2,44	11,31	15,53	3,33	6,73	A++
	2,5	3,5	4,2	-	2,08	2,89	3,53	-	3,20	8,50	9,50	0,55	2,55	3,50	2,44	11,31	15,53	3,33	6,70	A++
	2,5	3,5	5,0	-	1,94	2,68	3,88	-	3,20	8,50	9,50	0,55	2,55	3,50	2,44	11,31	15,53	3,33	6,70	A++
	2,5	3,5	7,1	-	1,74	2,41	4,35	-	3,20	8,50	9,50	0,55	2,55	3,50	2,44	11,31	15,53	3,33	6,70	A++
	2,5	4,2	4,2	-	1,94	3,28	3,28	-	3,20	8,50	9,50	0,55	2,55	3,50	2,44	11,31	15,53	3,33	6,70	A++
	2,5	4,2	5,0	-	1,81	3,07	3,62	-	3,20	8,50	9,50	0,55	2,55	3,50	2,44	11,31	15,53	3,33	6,70	A++
	2,5	4,2	7,1	-	1,64	2,77	4,09	-	3,20	8,50	9,50	0,55	2,55	3,50	2,44	11,31	15,53	3,33	6,70	A++
	2,5	5,0	5,0	-	1,70	3,40	3,40	-	3,20	8,50	9,50	0,55	2,55	3,50	2,44	11,31	15,53	3,33	6,70	A++
	3,5	3,5	3,5	-	2,83	2,83	2,83	-	3,20	8,50	9,50	0,55	2,53	3,50	2,44	11,22	15,53	3,36	6,75	A++
	3,5	3,5	4,2	-	2,64	2,64	3,22	-	3,20	8,50	9,50	0,55	2,53	3,50	2,44	11,22	15,53	3,36	6,70	A++
	3,5	3,5	5,0	-	2,47	2,47	3,56	-	3,20	8,50	9,50	0,55	2,53	3,50	2,44	11,22	15,53	3,36	6,70	A++
	3,5	3,5	7,1	-	2,23	2,23	4,03	-	3,20	8,50	9,50	0,55	2,53	3,50	2,44	11,22	15,53	3,36	6,70	A++
	3,5	4,2	4,2	-	2,47	3,02	3,02	-	3,20	8,50	9,50	0,55	2,53	3,50	2,44	11,22	15,53	3,36	6,75	A++
	3,5	4,2	5,0	-	2,32	2,83	3,35	-	3,20	8,50	9,50	0,55	2,53	3,50	2,44	11,22	15,53	3,36	6,75	A++
	3,5	5,0	5,0	-	2,19	3,16	3,16	-	3,20	8,50	9,50	0,55	2,53	3,50	2,44	11,22	15,53	3,36	6,75	A++
4,2	4,2	4,2	-	2,83	2,83	2,83	-	3,20	8,50	9,50	0,55	2,53	3,50	2,44	11,22	15,53	3,36	6,75	A++	
4,2	4,2	5,0	-	2,67	2,67	3,16	-	3,20	8,50	9,50	0,55	2,53	3,50	2,44	11,22	15,53	3,36	6,75	A++	
1 : 4	2,0	2,0	2,0	2,0	2,00	2,00	2,00	2,00	3,20	8,00	9,50	0,55	2,43	3,50	2,44	10,78	15,53	3,29	6,80	A++
	2,0	2,0	2,0	2,5	1,98	1,98	1,98	2,57	3,20	8,50	9,50	0,55	2,55	3,50	2,44	11,31	15,53	3,33	6,80	A++
	2,0	2,0	2,0	3,5	1,77	1,77	1,77	3,19	3,2											

4U85S2SR5FA (Охлаждение)

Комбинация	Комбинация				Холодопроизводительность, кВт				Суммарная холодопроизводительность, кВт			Суммарная потребляемая мощность, кВт			Суммарный ток при 230 В, А			EER	SEER	Класс сезонной энергоэффективности
	Блок А	Блок В	Блок С	Блок D	Блок А	Блок В	Блок С	Блок D	Мин.	Ном.	Макс.	Мин.	Ном.	Макс.	Мин.	Ном.	Макс.			
1 : 4	2,0	2,0	2,5	2,5	1,85	1,85	2,40	2,40	3,20	8,50	9,50	0,55	2,54	3,50	2,44	11,27	15,53	3,35	6,80	A++
	2,0	2,0	2,5	3,5	1,67	1,67	2,17	3,00	3,20	8,50	9,50	0,55	2,54	3,50	2,44	11,27	15,53	3,35	6,80	A++
	2,0	2,0	2,5	4,2	1,55	1,55	2,01	3,40	3,20	8,50	9,50	0,55	2,54	3,50	2,44	11,27	15,53	3,35	6,80	A++
	2,0	2,0	2,5	5,0	1,44	1,44	1,87	3,75	3,20	8,50	9,50	0,55	2,54	3,50	2,44	11,27	15,53	3,35	6,80	A++
	2,0	2,0	2,5	7,1	1,30	1,30	1,69	4,22	3,20	8,50	9,50	0,55	2,54	3,50	2,44	11,27	15,53	3,35	6,70	A++
	2,0	2,0	3,5	3,5	1,52	1,52	2,73	2,73	3,20	8,50	9,50	0,55	2,54	3,50	2,44	11,27	15,53	3,35	6,80	A++
	2,0	2,0	3,5	4,2	1,42	1,42	2,55	3,12	3,20	8,50	9,50	0,55	2,54	3,50	2,44	11,27	15,53	3,35	6,70	A++
	2,0	2,0	3,5	5,0	1,33	1,33	2,39	3,45	3,20	8,50	9,50	0,55	2,52	3,50	2,44	11,18	15,53	3,37	6,70	A++
	2,0	2,0	4,2	4,2	1,33	1,33	2,92	2,92	3,20	8,50	9,50	0,55	2,52	3,50	2,44	11,18	15,53	3,37	7,00	A++
	2,0	2,0	4,2	5,0	1,25	1,25	2,75	3,25	3,20	8,50	9,50	0,55	2,52	3,50	2,44	11,18	15,53	3,37	7,00	A++
	2,0	2,5	2,5	2,5	1,73	2,26	2,26	2,26	3,20	8,50	9,50	0,55	2,52	3,50	2,44	11,18	15,53	3,37	7,00	A++
	2,0	2,5	2,5	3,5	1,57	2,05	2,05	2,83	3,20	8,50	9,50	0,55	2,52	3,50	2,44	11,18	15,53	3,37	7,00	A++
	2,0	2,5	2,5	4,2	1,47	1,91	1,91	3,22	3,20	8,50	9,50	0,55	2,52	3,50	2,44	11,18	15,53	3,37	7,00	A++
	2,0	2,5	2,5	5,0	1,37	1,78	1,78	3,56	3,20	8,50	9,50	0,55	2,52	3,50	2,44	11,18	15,53	3,37	7,00	A++
	2,0	2,5	3,5	3,5	1,44	1,87	2,59	2,59	3,20	8,50	9,50	0,55	2,52	3,50	2,44	11,18	15,53	3,37	7,00	A++
	2,0	2,5	3,5	4,2	1,35	1,75	2,43	2,97	3,20	8,50	9,50	0,55	2,52	3,50	2,44	11,18	15,53	3,37	7,00	A++
	2,0	2,5	3,5	5,0	1,27	1,65	2,28	3,30	3,20	8,50	9,50	0,55	2,52	3,50	2,44	11,18	15,53	3,37	7,00	A++
	2,0	2,5	4,2	4,2	1,27	1,65	2,79	2,79	3,20	8,50	9,50	0,55	2,52	3,50	2,44	11,18	15,53	3,37	7,00	A++
	2,0	2,5	4,2	5,0	1,20	1,56	2,63	3,11	3,20	8,50	9,50	0,55	2,52	3,50	2,44	11,18	15,53	3,37	7,00	A++
	2,0	3,5	3,5	3,5	1,33	2,39	2,39	2,39	3,20	8,50	9,50	0,55	2,51	3,50	2,44	11,14	15,53	3,39	7,00	A++
	2,0	3,5	3,5	4,2	1,25	2,25	2,25	2,75	3,20	8,50	9,50	0,55	2,50	3,50	2,44	11,09	15,53	3,40	7,00	A++
	2,5	2,5	2,5	2,5	2,13	2,13	2,13	2,13	3,20	8,50	9,50	0,55	2,50	3,50	2,44	11,09	15,53	3,40	7,00	A++
	2,5	2,5	2,5	3,5	1,94	1,94	1,94	2,68	3,20	8,50	9,50	0,55	2,50	3,50	2,44	11,09	15,53	3,40	7,00	A++
	2,5	2,5	2,5	4,2	1,81	1,81	1,81	3,07	3,20	8,50	9,50	0,55	2,50	3,50	2,44	11,09	15,53	3,40	7,00	A++
	2,5	2,5	2,5	5,0	1,70	1,70	1,70	3,40	3,20	8,50	9,50	0,55	2,50	3,50	2,44	11,09	15,53	3,40	7,00	A++
	2,5	2,5	3,5	3,5	1,78	1,78	2,47	2,47	3,20	8,50	9,50	0,55	2,50	3,50	2,44	11,09	15,53	3,40	7,00	A++
	2,5	2,5	3,5	4,2	1,67	1,67	2,32	2,83	3,20	8,50	9,50	0,55	2,50	3,50	2,44	11,09	15,53	3,40	7,00	A++
	2,5	2,5	3,5	5,0	1,58	1,58	2,19	3,16	3,20	8,50	9,50	0,55	2,50	3,50	2,44	11,09	15,53	3,40	7,00	A++
2,5	2,5	4,2	4,2	1,58	1,58	2,67	2,67	3,20	8,50	9,50	0,55	2,50	3,50	2,44	11,09	15,53	3,40	7,00	A++	
2,5	3,5	3,5	3,5	1,65	2,28	2,28	2,28	3,20	8,50	9,50	0,55	2,50	3,50	2,44	11,09	15,53	3,40	7,00	A++	
2,5	3,5	3,5	4,2	1,56	2,15	2,15	2,63	3,20	8,50	9,50	0,55	2,50	3,50	2,44	11,09	15,53	3,40	7,00	A++	
3,5	3,5	3,5	3,5	2,13	2,13	2,13	2,13	3,20	8,50	9,50	0,55	2,50	3,50	2,44	11,09	15,53	3,40	7,00	A++	

4U85S2SR5FA (Обогрев)

Комбинация	Комбинация				Теплопроизводительность, кВт				Суммарная теплопроизводительность, кВт			Суммарная потребляемая мощность, кВт			Суммарный ток при 230 В, А			COP	SCOP	Класс сезонной энергоэффективности
	Блок А	Блок В	Блок С	Блок D	Блок А	Блок В	Блок С	Блок D	Мин.	Ном.	Макс.	Мин.	Ном.	Макс.	Мин.	Ном.	Макс.			
1 : 1	2,0	-	-	-	2,30	-	-	-	0,80	2,30	4,00	0,55	0,63	1,50	2,44	2,80	6,65	-	-	-
	2,5	-	-	-	3,60	-	-	-	0,80	3,60	6,00	0,55	0,98	1,40	2,44	4,35	6,21	-	-	-
	3,5	-	-	-	4,50	-	-	-	1,00	4,50	6,00	0,55	1,21	1,50	2,44	5,37	6,65	-	-	-
	4,2	-	-	-	5,40	-	-	-	1,50	5,40	6,00	0,55	1,44	1,90	2,44	6,39	8,43	-	-	-
	5,0	-	-	-	6,00	-	-	-	1,50	6,00	8,00	0,55	1,59	2,60	2,44	7,05	11,54	-	-	-
	7,1	-	-	-	7,00	-	-	-	1,50	7,00	8,60	0,55	1,83	2,60	2,44	8,12	11,54	-	-	-
	2,0	2,0	-	-	2,30	2,30	-	-	2,80	4,60	8,00	0,55	1,25	3,30	2,44	5,55	14,64	3,68	3,75	A
2,0	2,5	-	-	2,30	3,60	-	-	3,00	5,90	10,00	0,55	1,59	3,30	2,44	7,05	14,64	3,71	3,75	A	
2,0	3,5	-	-	2,30	4,50	-	-	3,20	6,80	10,00	0,55	1,83	3,30	2,44	8,12	14,64	3,72	3,75	A	
2,0	4,2	-	-	2,30	5,40	-	-	3,40	7,70	10,00	0,55	2,05	3,30	2,44	9,09	14,64	3,76	3,80	A	
2,0	5,0	-	-	2,30	6,00	-	-	3,80	8,30	10,50	0,55	2,22	3,30	2,44	9,85	14,64	3,74	3,80	A	
2,0	7,1	-	-	2,30	7,00	-	-	4,00	9,30	10,50	0,55	2,50	3,30	2,44	11,09	14,64	3,72	3,85	A	
2,5	2,5	-	-	3,60	3,60	-	-	3,40	7,20	10,50	0,55	1,94	3,30	2,44	8,61	14,64	3,71	3,85	A	
2,5	3,5	-	-	3,60	4,50	-	-	3,80	8,10	10,50	0,55	2,10	3,30	2,44	9,32	14,64	3,74	3,86	A	
2,5	4,2	-	-	3,60	5,40	-	-	4,00	9,00	10,50	0,55	2,30	3,30	2,44	10,20	14,64	3,91	3,87	A	
2,5	5,0	-	-	3,60	6,00	-	-	4,40	9,60	10,50	0,55	2,50	3,30	2,44	11,09	14,64	3,84	3,85	A	
2,5	7,1	-	-	3,26	6,34	-	-	4,40	9,60	10,50	0,55	2,55	3,30	2,44	11,31	14,64	3,76	3,84	A	
3,5	3,5	-	-	4,50	4,50	-	-	4,00	9,00	10,50	0,55	2,35	3,30	2,44	10,43	14,64	3,83	3,86	A	
3,5	4,2	-	-	4,36	5,24	-	-	4,40	9,60	10,50	0,55	2,50	3,30	2,44	11,09	14,64	3,84	3,82	A	
3,5	5,0	-	-	3,86	5,14	-	-	4,40	9,00	10,50	0,55	2,37	3,30	2,44	10,51	14,64	3,80	3,80	A	
3,5	7,1	-	-	3,76	5,84	-	-	4,40	9,60	10,50	0,55	2,50	3,30	2,44	11,09	14,64	3,84	3,84	A	
4,2	4,2	-	-	4,80	4,80	-	-	4,40	9,60	10,50	0,55	2,49	3,30	2,44	11,05	14,64	3,86	3,86	A	
4,2	5,0	-	-	4,55	5,05	-	-	4,40	9,60	10,50	0,55	2,49	3,30	2,44	11,05	14,64	3,86	3,83	A	
4,2	7,1	-	-	4,18	5,42	-	-	4,40	9,60	10,50	0,55	2,48	3,30	2,44	11,00	14,64	3,87	3,86	A	
5,0	5,0	-	-	4,80	4,80	-	-	4,40	9,60	10,50	0,55	2,46	3,30	2,44	10,91	14,64	3,90	3,86	A	
5,0	7,1	-	-	4,43	5,17	-	-	4,40	9,60	10,50	0,55	2,48	3,30	2,44	11,00	14,64	3,87	3,87	A	
7,1	7,1	-	-	4,80	4,80	-	-	4,40	9,60	10,50	0,55	2,50	3,30	2,44	11,09	14,64	3,84	3,85	A	
2,0	2,0	2,0	-	2,30	2,30	2,30	-	3,80	6,90	10,50	0,55	1,85	3,40	2,44	8,21	15,08	3,73	3,80	A	
2,0	2,0	2,5	-	2,30	2,30	3,60	-	4,00	8,20	10,50	0,55	2,16	3,40	2,44	9,58	15,08	3,80	3,80	A	
2,0	2,0	3,5	-	2,30	2,30	4,50	-	4,20	9,10	10,50	0,55	2,39	3,40	2,44	10,60	15,08	3,81	3,80	A	
2,0	2,0	4,2	-	2,21	2,21	5,18	-	4,40	9,60	10,50	0,55	2,48	3,40	2,44	11,00	15,08	3,87	3,80	A	
2,0	2,0	5,0	-	2,08	2,08	5,43	-	4,40	9,60	10,50	0,55	2,48	3,40	2,44	11,00	15,08	3,87	3,80	A	

Таблицы комбинаций

4U85S2SR5FA (Обогрев)

Комбинация	Комбинация				Теплопроизводительность, кВт				Суммарная теплопроизводительность, кВт			Суммарная потребляемая мощность, кВт			Суммарный ток при 230 В, А			COP	SCOP	Класс сезонной энергоэффективности	
	Блок А	Блок В	Блок С	Блок D	Блок А	Блок В	Блок С	Блок D	Мин.	Ном.	Макс.	Мин.	Ном.	Макс.	Мин.	Ном.	Макс.				
1 : 3	2,0	2,0	7,1	-	1,90	1,90	5,79	-	4,40	9,60	10,50	0,55	2,50	3,40	2,44	11,09	15,08	3,84	3,80	A	
	2,0	2,5	2,5	-	2,32	3,64	3,64	-	4,40	9,60	10,50	0,55	2,54	3,40	2,44	11,27	15,08	3,78	3,80	A	
	2,0	2,5	3,5	-	2,12	3,32	4,15	-	4,40	9,60	10,50	0,55	2,48	3,40	2,44	11,00	15,08	3,87	3,80	A	
	2,0	2,5	4,2	-	1,95	3,06	4,59	-	4,40	9,60	10,50	0,55	2,48	3,40	2,44	11,00	15,08	3,87	3,80	A	
	2,0	2,5	5,0	-	1,86	2,90	4,84	-	4,40	9,60	10,50	0,55	2,47	3,40	2,44	10,96	15,08	3,89	3,82	A	
	2,0	2,5	7,1	-	1,71	2,68	5,21	-	4,40	9,60	10,50	0,55	2,50	3,40	2,44	11,09	15,08	3,84	3,82	A	
	2,0	3,5	3,5	-	1,95	3,82	3,82	-	4,40	9,60	10,50	0,55	2,52	3,40	2,44	11,18	15,08	3,81	3,82	A	
	2,0	3,5	4,2	-	1,81	3,54	4,25	-	4,40	9,60	10,50	0,55	2,46	3,40	2,44	10,91	15,08	3,90	3,82	A	
	2,0	3,5	5,0	-	1,73	3,38	4,50	-	4,40	9,60	10,50	0,55	2,46	3,40	2,44	10,91	15,08	3,90	3,82	A	
	2,0	3,5	7,1	-	1,60	3,13	4,87	-	4,40	9,60	10,50	0,55	2,46	3,40	2,44	10,91	15,08	3,90	3,82	A	
	2,0	4,2	4,2	-	1,69	3,96	3,96	-	4,40	9,60	10,50	0,55	2,46	3,40	2,44	10,91	15,08	3,90	3,82	A	
	2,0	4,2	5,0	-	1,61	3,78	4,20	-	4,40	9,60	10,50	0,55	2,46	3,40	2,44	10,91	15,08	3,90	3,82	A	
	2,0	4,2	7,1	-	1,50	3,53	4,57	-	4,40	9,60	10,50	0,55	2,46	3,40	2,44	10,91	15,08	3,90	3,82	A	
	2,0	5,0	5,0	-	1,54	4,03	4,03	-	4,40	9,60	10,50	0,55	2,46	3,40	2,44	10,91	15,08	3,90	3,82	A	
	2,5	2,5	2,5	-	3,20	3,20	3,20	-	4,40	9,60	10,50	0,55	2,45	3,40	2,44	10,87	15,08	3,92	3,87	A	
	2,5	2,5	3,5	-	2,95	2,95	3,69	-	4,40	9,60	10,50	0,55	2,45	3,40	2,44	10,87	15,08	3,92	3,87	A	
	2,5	2,5	4,2	-	2,74	2,74	4,11	-	4,40	9,60	10,50	0,55	2,45	3,40	2,44	10,87	15,08	3,92	3,87	A	
	2,5	2,5	5,0	-	2,62	2,62	4,36	-	4,40	9,60	10,50	0,55	2,45	3,40	2,44	10,87	15,08	3,92	3,87	A	
	2,5	2,5	7,1	-	2,43	2,43	4,73	-	4,40	9,60	10,50	0,55	2,45	3,40	2,44	10,87	15,08	3,92	3,90	A	
	2,5	3,5	3,5	-	2,74	3,43	3,43	-	4,40	9,60	10,50	0,55	2,45	3,40	2,44	10,87	15,08	3,92	3,85	A	
	2,5	3,5	4,2	-	2,56	3,20	3,84	-	4,40	9,60	10,50	0,55	2,45	3,40	2,44	10,87	15,08	3,92	3,85	A	
	2,5	3,5	5,0	-	2,45	3,06	4,09	-	4,40	9,60	10,50	0,55	2,45	3,40	2,44	10,87	15,08	3,92	3,85	A	
	2,5	3,5	7,1	-	2,29	2,86	4,45	-	4,40	9,60	10,50	0,55	2,45	3,40	2,44	10,87	15,08	3,92	3,85	A	
	2,5	4,2	4,2	-	2,40	3,60	3,60	-	4,40	9,60	10,50	0,55	2,45	3,40	2,44	10,87	15,08	3,92	3,85	A	
	2,5	4,2	5,0	-	2,30	3,46	3,84	-	4,40	9,60	10,50	0,55	2,45	3,40	2,44	10,87	15,08	3,92	3,85	A	
	2,5	4,2	7,1	-	2,16	3,24	4,20	-	4,40	9,60	10,50	0,55	2,45	3,40	2,44	10,87	15,08	3,92	3,85	A	
	2,5	5,0	5,0	-	2,22	3,69	3,69	-	4,40	9,60	10,50	0,55	2,45	3,40	2,44	10,87	15,08	3,92	3,85	A	
	3,5	3,5	3,5	-	3,20	3,20	3,20	-	4,40	9,60	10,50	0,55	2,45	3,40	2,44	10,87	15,08	3,92	3,90	A	
	3,5	3,5	4,2	-	3,00	3,00	3,60	-	4,40	9,60	10,50	0,55	2,45	3,40	2,44	10,87	15,08	3,92	3,90	A	
	3,5	3,5	5,0	-	2,88	2,88	3,84	-	4,40	9,60	10,50	0,55	2,43	3,40	2,44	10,78	15,08	3,95	3,90	A	
	3,5	3,5	7,1	-	2,70	2,70	4,20	-	4,40	9,60	10,50	0,55	2,43	3,40	2,44	10,78	15,08	3,95	3,85	A	
	3,5	4,2	4,2	-	2,82	3,39	3,39	-	4,40	9,60	10,50	0,55	2,43	3,40	2,44	10,78	15,08	3,95	3,90	A	
	3,5	4,2	5,0	-	2,72	3,26	3,62	-	4,40	9,60	10,50	0,55	2,43	3,40	2,44	10,78	15,08	3,95	3,90	A	
	3,5	5,0	5,0	-	2,62	3,49	3,49	-	4,40	9,60	10,50	0,55	2,43	3,40	2,44	10,78	15,08	3,95	3,90	A	
	4,2	4,2	4,2	-	3,20	3,20	3,20	-	4,40	9,60	10,50	0,55	2,43	3,40	2,44	10,78	15,08	3,95	3,90	A	
	4,2	4,2	5,0	-	3,09	3,09	3,43	-	4,40	9,60	10,50	0,55	2,43	3,40	2,44	10,78	15,08	3,95	3,90	A	
	1 : 4	2,0	2,0	2,0	2,0	2,30	2,30	2,30	2,30	4,20	9,20	10,50	0,55	2,42	3,40	2,44	10,74	15,08	3,80	3,85	A
		2,0	2,0	2,0	2,5	2,10	2,10	2,10	3,29	4,20	9,60	10,50	0,55	2,44	3,40	2,44	10,83	15,08	3,93	3,85	A
		2,0	2,0	2,0	3,5	1,94	1,94	1,94	3,79	4,40	9,60	10,50	0,55	2,44	3,40	2,44	10,83	15,08	3,93	3,85	A
		2,0	2,0	2,0	4,2	1,80	1,80	1,80	4,21	4,40	9,60	10,50	0,55	2,44	3,40	2,44	10,83	15,08	3,93	3,85	A
		2,0	2,0	2,0	5,0	1,71	1,71	1,71	4,47	4,40	9,60	10,50	0,55	2,44	3,40	2,44	10,83	15,08	3,93	3,85	A
		2,0	2,0	2,0	7,1	1,59	1,59	1,59	4,83	4,40	9,60	10,50	0,55	2,44	3,40	2,44	10,83	15,08	3,93	3,85	A
		2,0	2,0	2,5	2,5	1,87	1,87	2,93	2,93	4,40	9,60	10,50	0,55	2,44	3,40	2,44	10,83	15,08	3,93	3,85	A
		2,0	2,0	2,5	3,5	1,74	1,74	2,72	3,40	4,40	9,60	10,50	0,55	2,43	3,40	2,44	10,78	15,08	3,95	3,85	A
		2,0	2,0	2,5	4,2	1,62	1,62	2,54	3,81	4,40	9,60	10,50	0,55	2,43	3,40	2,44	10,78	15,08	3,95	3,90	A
		2,0	2,0	2,5	5,0	1,55	1,55	2,43	4,06	4,40	9,60	10,50	0,55	2,43	3,40	2,44	10,78	15,08	3,95	3,90	A
		2,0	2,0	2,5	7,1	1,45	1,45	2,27	4,42	4,40	9,60	10,50	0,55	2,43	3,40	2,44	10,78	15,08	3,95	3,90	A
		2,0	2,0	3,5	3,5	1,62	1,62	3,18	3,18	4,40	9,60	10,50	0,55	2,43	3,40	2,44	10,78	15,08	3,95	3,90	A
		2,0	2,0	3,5	4,2	1,52	1,52	2,98	3,58	4,40	9,60	10,50	0,55	2,43	3,40	2,44	10,78	15,08	3,95	3,90	A
		2,0	2,0	3,5	5,0	1,46	1,46	2,86	3,81	4,40	9,60	10,50	0,55	2,43	3,40	2,44	10,78	15,08	3,95	3,90	A
2,0		2,0	4,2	4,2	1,43	1,43	3,37	3,37	4,40	9,60	10,50	0,55	2,43	3,40	2,44	10,78	15,08	3,95	3,90	A	
2,0		2,0	4,2	5,0	1,38	1,38	3,24	3,60	4,40	9,60	10,50	0,55	2,43	3,40	2,44	10,78	15,08	3,95	3,90	A	
2,0		2,5	2,5	2,5	1,69	2,64	2,64	2,64	4,40	9,60	10,50	0,55	2,43	3,40	2,44	10,78	15,08	3,95	3,90	A	
2,0		2,5	2,5	3,5	1,58	2,47	2,47	3,09	4,40	9,60	10,50	0,55	2,42	3,40	2,44	10,74	15,08	3,97	3,90	A	
2,0		2,5	2,5	4,2	1,48	2,32	2,32	3,48	4,40	9,60	10,50	0,55	2,42	3,40	2,44	10,74	15,08	3,97	3,95	A	
2,0		2,5	2,5	5,0	1,42	2,23	2,23	3,72	4,40	9,60	10,50	0,55	2,42	3,40	2,44	10,74	15,08	3,97	3,95	A	
2,0		2,5	3,5	3,5	1,48	2,32	2,90	2,90	4,40	9,60	10,50	0,55	2,42	3,40	2,44	10,74	15,08	3,97	3,95	A	
2,0		2,5	3,5	4,2	1,40	2,19	2,73	3,28	4,40	9,60	10,50	0,55	2,42	3,40	2,44	10,74	15,08	3,97	3,95	A	
2,0		2,5	3,5	5,0	1,35	2,11	2,63	3,51	4,40	9,60	10,50	0,55	2,42	3,40	2,44	10,74	15,08	3,97	3,95	A	
2,0		2,5	4,2	4,2	1,32	2,07	3,10	3,10	4,40	9,60	10,50	0,55	2,40	3,40	2,44	10,65	15,08	4,00	3,95	A	
2,0		2,5	4,2	5,0	1,28	2,00	3,00	3,33	4,40	9,60	10,50	0,55	2,40	3,40	2,44	10,65	15,08	4,00	3,95	A	
2,0		3,5	3,5	3,5	1,40	2,73	2,73	2,73	4,40	9,60	10,50	0,55	2,40	3,40	2,44	10,65	15,08	4,00	3,95	A	
2,0		3,5	3,5	4,2	1,32	2,59	2,59	3,10	4,40	9,60	10,50	0,55	2,40	3,40	2,44	10,65	15,08	4,00	4,00	A+	
2,5		2,5	2,5	2,5	2,40	2,40	2,40	2,40	4,40	9,60	10,50	0,55	2,40	3,40	2,44	10,65	15,08	4,00	4,00	A+	
2,5		2,5	2,5	3,5	2,26	2,26	2,26	2,82	4,40	9,60	10,50	0,55	2,40	3,40	2,44	10,65	15,08	4,00	4,00	A+	
2,5		2,5	2,5	4,2	2,13	2,13	2,13	3,20	4,40	9,60	10,50	0,55	2,40	3,40	2,44	10,65	15,08	4,00	4,00	A+	
2,5		2,5	2,5	5,0	2,06	2,06	2,06	3,43	4,40	9,60	10,50	0,55	2,40	3,40	2,44	10,65	15,08	4,00	4,00	A+	
2,5		2,5	3,5	3,5	2,13	2,13	2,67	2,67	4,40	9,60	10,50	0,55									

5U90S2SS5FA (Охлаждение)

Комбинация	Комбинация					Холодопроизводительность, кВт					Суммарная холодопроизводительность, кВт			Суммарная потребляемая мощность, кВт			Суммарный ток при 230 В, А			EER	SEER	Класс сезонной энергоэффективности	
	Блок А	Блок В	Блок С	Блок D	Блок E	Блок А	Блок В	Блок С	Блок D	Блок E	Мин.	Ном.	Макс.	Мин.	Ном.	Макс.	Мин.	Ном.	Макс.				
1 : 1	2,0	-	-	-	-	2,00	-	-	-	-	0,80	2,00	2,80	0,55	0,76	1,30	2,44	3,37	5,77	-	-	-	
	2,5	-	-	-	-	2,60	-	-	-	-	0,80	2,60	3,90	0,55	0,98	1,34	2,44	4,35	5,93	-	-	-	
	3,5	-	-	-	-	3,60	-	-	-	-	1,00	3,60	5,30	0,55	1,35	1,50	2,44	5,99	6,65	-	-	-	
	4,2	-	-	-	-	4,40	-	-	-	-	1,30	4,40	5,00	0,55	1,59	1,90	2,44	7,05	8,43	-	-	-	
	5,0	-	-	-	-	5,20	-	-	-	-	1,40	5,20	7,00	0,55	1,86	1,90	2,44	8,25	8,43	-	-	-	
	7,1	-	-	-	-	6,50	-	-	-	-	1,50	6,50	7,40	0,55	2,25	3,00	2,44	9,98	13,31	-	-	-	
1 : 2	2,0	2,0	-	-	-	2,00	2,00	-	-	-	2,50	4,00	5,60	0,55	1,50	3,60	2,44	6,65	15,97	-	-	-	
	2,0	2,5	-	-	-	2,00	2,60	-	-	-	2,50	4,60	6,70	0,55	1,67	3,60	2,44	7,41	15,97	2,75	6,20	A++	
	2,0	3,5	-	-	-	2,00	3,60	-	-	-	2,50	5,60	8,10	0,55	2,03	3,60	2,44	9,01	15,97	2,76	6,20	A++	
	2,0	4,2	-	-	-	2,00	4,40	-	-	-	2,50	6,40	7,80	0,55	2,30	3,60	2,44	10,20	15,97	2,78	6,20	A++	
	2,0	5,0	-	-	-	2,00	5,20	-	-	-	2,50	7,20	9,30	0,55	2,58	3,60	2,44	11,45	15,97	2,79	6,20	A++	
	2,0	7,1	-	-	-	2,00	6,50	-	-	-	2,50	8,50	9,30	0,55	2,95	3,60	2,44	13,09	15,97	2,88	6,20	A++	
	2,5	2,5	-	-	-	2,60	2,60	-	-	-	2,50	5,20	7,80	0,55	1,89	3,60	2,44	8,39	15,97	2,75	6,20	A++	
	2,5	3,5	-	-	-	2,60	3,60	-	-	-	2,50	6,20	9,10	0,55	2,23	3,60	2,44	9,89	15,97	2,78	6,20	A++	
	2,5	4,2	-	-	-	2,60	4,40	-	-	-	2,50	7,00	9,30	0,55	2,51	3,60	2,44	11,14	15,97	2,79	6,20	A++	
	2,5	5,0	-	-	-	2,60	5,20	-	-	-	2,50	7,80	9,30	0,55	2,79	3,60	2,44	12,38	15,97	2,80	6,20	A++	
	2,5	7,1	-	-	-	2,57	6,43	-	-	-	2,50	9,00	9,30	0,55	2,99	3,60	2,44	13,27	15,97	3,01	6,20	A++	
	3,5	3,5	-	-	-	3,60	3,60	-	-	-	2,50	7,20	9,30	0,55	2,41	3,60	2,44	10,69	15,97	2,99	6,20	A++	
	3,5	4,2	-	-	-	3,60	4,40	-	-	-	2,50	8,00	9,30	0,55	2,68	3,60	2,44	11,89	15,97	2,99	6,20	A++	
	3,5	5,0	-	-	-	3,60	5,20	-	-	-	2,50	8,80	10,00	0,55	2,91	3,60	2,44	12,91	15,97	3,02	6,20	A++	
	3,5	7,1	-	-	-	3,21	5,79	-	-	-	2,50	9,00	11,00	0,55	3,02	3,60	2,44	13,40	15,97	2,98	6,20	A++	
	4,2	4,2	-	-	-	4,40	4,40	-	-	-	2,50	8,80	10,00	0,55	2,83	3,60	2,44	12,56	15,97	3,11	6,20	A++	
	4,2	5,0	-	-	-	4,13	4,88	-	-	-	2,50	9,00	10,50	0,55	2,89	3,60	2,44	12,82	15,97	3,11	6,20	A++	
	4,2	7,1	-	-	-	3,63	5,37	-	-	-	2,50	9,00	11,00	0,55	2,96	3,60	2,44	13,13	15,97	3,04	6,20	A++	
	5,0	5,0	-	-	-	4,50	4,50	-	-	-	2,50	9,00	11,00	0,55	3,01	3,60	2,44	13,35	15,97	2,99	6,20	A++	
	5,0	7,1	-	-	-	4,00	5,00	-	-	-	2,50	9,00	11,00	0,55	3,15	3,60	2,44	13,98	15,97	2,86	6,20	A++	
	7,1	7,1	-	-	-	4,50	4,50	-	-	-	2,50	9,00	11,00	0,55	3,15	3,60	2,44	13,98	15,97	2,86	6,20	A++	
	1 : 3	2,0	2,0	2,0	-	-	2,00	2,00	2,00	-	-	3,00	6,00	9,50	0,55	2,05	3,80	2,44	9,09	16,86	2,93	6,70	A++
		2,0	2,0	2,5	-	-	2,00	2,00	2,60	-	-	3,00	6,60	9,50	0,55	2,21	3,80	2,44	9,80	16,86	2,99	6,70	A++
		2,0	2,0	3,5	-	-	2,00	2,00	3,60	-	-	3,00	7,60	9,50	0,55	2,38	3,80	2,44	10,56	16,86	3,19	6,70	A++
2,0		2,0	4,2	-	-	2,00	2,00	4,40	-	-	3,20	8,40	9,50	0,55	2,67	3,80	2,44	11,85	16,86	3,15	6,70	A++	
2,0		2,0	5,0	-	-	1,96	1,96	5,09	-	-	3,20	9,00	10,00	0,55	2,84	3,80	2,44	12,60	16,86	3,17	6,70	A++	
2,0		2,0	7,1	-	-	1,71	1,71	5,57	-	-	3,20	9,00	11,00	0,55	2,98	4,10	2,44	13,22	18,19	3,02	6,70	A++	
2,0		2,5	2,5	-	-	2,00	2,60	2,60	-	-	3,20	7,20	9,50	0,55	2,33	3,80	2,44	10,34	16,86	3,09	6,70	A++	
2,0		2,5	3,5	-	-	2,00	2,60	3,60	-	-	3,20	8,20	9,50	0,55	2,57	3,80	2,44	11,40	16,86	3,19	6,70	A++	
2,0		2,5	4,2	-	-	2,00	2,60	4,40	-	-	3,20	9,00	10,00	0,55	2,82	3,80	2,44	12,51	16,86	3,19	6,70	A++	
2,0		2,5	5,0	-	-	1,84	2,39	4,78	-	-	3,20	9,00	11,00	0,55	2,88	3,80	2,44	12,78	16,86	3,13	6,70	A++	
2,0		2,5	7,1	-	-	1,62	2,11	5,27	-	-	3,20	9,00	11,00	0,55	3,03	4,10	2,44	13,44	18,19	2,97	6,70	A++	
2,0		3,5	3,5	-	-	1,96	3,52	3,52	-	-	3,20	9,00	11,00	0,55	2,86	3,80	2,44	12,69	16,86	3,15	6,70	A++	
2,0		3,5	4,2	-	-	1,80	3,24	3,96	-	-	3,20	9,00	11,00	0,55	2,93	4,10	2,44	13,00	18,19	3,07	6,70	A++	
2,0		3,5	5,0	-	-	1,67	3,00	4,33	-	-	3,20	9,00	11,00	0,55	2,99	4,10	2,44	13,27	18,19	3,01	6,70	A++	
2,0		3,5	7,1	-	-	1,49	2,68	4,83	-	-	3,20	9,00	11,00	0,55	3,00	4,10	2,44	13,31	18,19	3,00	6,70	A++	
2,0		4,2	4,2	-	-	1,67	3,67	3,67	-	-	3,20	9,00	11,00	0,55	2,97	4,10	2,44	13,18	18,19	3,03	6,70	A++	
2,0		4,2	5,0	-	-	1,55	3,41	4,03	-	-	3,20	9,00	11,00	0,55	2,97	4,10	2,44	13,18	18,19	3,03	6,70	A++	
2,0		4,2	7,1	-	-	1,40	3,07	4,53	-	-	3,20	9,00	11,00	0,55	3,00	4,10	2,44	13,31	18,19	3,00	6,70	A++	
2,0		5,0	5,0	-	-	1,45	3,77	3,77	-	-	3,20	9,00	11,00	0,55	2,98	4,10	2,44	13,22	18,19	3,02	6,70	A++	
2,5		2,5	2,5	-	-	2,60	2,60	2,60	-	-	3,20	7,80	9,50	0,55	2,56	3,80	2,44	11,36	16,86	3,05	6,72	A++	
2,5		2,5	3,5	-	-	2,60	2,60	3,60	-	-	3,20	8,80	10,00	0,55	2,75	3,80	2,44	12,20	16,86	3,20	6,72	A++	
2,5		2,5	4,2	-	-	2,44	2,44	4,13	-	-	3,20	9,00	11,00	0,55	2,87	3,80	2,44	12,73	16,86	3,14	6,74	A++	
2,5		2,5	5,0	-	-	2,25	2,25	4,50	-	-	3,20	9,00	11,00	0,55	2,97	4,10	2,44	13,18	18,19	3,03	6,74	A++	
2,5		2,5	7,1	-	-	2,00	2,00	5,00	-	-	3,20	9,00	11,00	0,55	2,97	4,10	2,44	13,18	18,19	3,03	6,70	A++	
2,5		3,5	3,5	-	-	2,39	3,31	3,31	-	-	3,20	9,00	11,00	0,55	2,92	3,80	2,44	12,95	16,86	3,08	6,73	A++	
2,5		3,5	4,2	-	-	2,21	3,06	3,74	-	-	3,20	9,00	11,00	0,55	2,97	4,10	2,44	13,18	18,19	3,03	6,70	A++	
2,5		3,5	5,0	-	-	2,05	2,84	4,11	-	-	3,20	9,00	11,00	0,55	2,97	4,10	2,44	13,18	18,19	3,03	6,70	A++	
2,5		3,5	7,1	-	-	1,84	2,55	4,61	-	-	3,20	9,00	11,00	0,55	2,97	4,10	2,44	13,18	18,19	3,03	6,70	A++	
2,5		4,2	4,2	-	-	2,05	3,47	3,47	-	-	3,20	9,00	11,00	0,55	2,97	4,10	2,44	13,18	18,19	3,03	6,70	A++	
2,5		4,2	5,0	-	-	1,92	3,25	3,84	-	-	3,20	9,00	11,00	0,55	2,97	4,10	2,44	13,18	18,19	3,03	6,70	A++	
2,5		4,2	7,1	-	-	1,73	2,93	4,33	-	-	3,20	9,00	11,00	0,55	3,00	4,10	2,44	13,31	18,19	3,00	6,70	A++	
2,5		5,0	5,0	-	-	1,80	3,60	3,60	-	-	3,20	9,00	11,00	0,55	3,00	4,10	2,44	13,31	18,19	3,00	6,70	A++	
3,5		3,5	3,5	-	-	3,00	3,00	3,00	-	-	3,20	9,00	11,00	0,55	2,96	4,10	2,44	13,13	18,19	3,04	6,75	A++	
3,5	3,5	4,2	-	-	2,79	2,79	3,41	-	-	3,20	9,00	11,00	0,55	2,95	4,10	2,44	13,09	18,19	3,05	6,70	A++		
3,5	3,5	5,0	-	-	2,61	2,61	3,77	-	-	3,20	9,00	11,00	0,55	2,96	4,10	2,44	13,13	18,19	3,04	6,70	A++		
3,5	3,5	7,1	-	-	2,36	2,36	4,27	-	-	3,20	9,00	11,00	0,55	2,96	4,10	2,44	13,13	18,19	3,04	6,70	A++		
3,5	4,2	4,2	-	-	2,61	3,19	3,19	-	-	3,20	9,00	11,00	0,55	2,96	4,10	2,44	13,13	18,19	3,04	6,75	A++		
3,5	4,2	5,0	-	-	2,45	3,00	3,55	-	-	3,20	9,00	11,00	0,55	2,94	4,10	2,44	13,04	18,19	3,06	6,75	A++		
3,5	5,0	5,0	-	-	2,31	3,34	3,34	-	-	3,20	9,00	11,00	0,55	3,00	4,10	2,44	13,31	18,19	3,00	6,75	A++		

Таблицы комбинаций

Комбинация	Комбинация					Холодопроизводительность, кВт					Суммарная холодопроизводительность, кВт			Суммарная потребляемая мощность, кВт			Суммарный ток при 230 В, А			EER	SEER	Класс сезонной энергоэффективности	
	Блок А	Блок В	Блок С	Блок D	Блок E	Блок А	Блок В	Блок С	Блок D	Блок E	Мин.	Ном.	Макс.	Мин.	Ном.	Макс.	Мин.	Ном.	Макс.				
1:3	4,2	4,2	4,2	-	-	3,00	3,00	3,00	-	-	3,20	9,00	11,00	0,55	3,00	4,10	2,44	13,31	18,19	3,00	6,75	A++	
	4,2	4,2	5,0	-	-	2,83	2,83	3,34	-	-	3,20	9,00	11,00	0,55	3,00	4,10	2,44	13,31	18,19	3,00	6,75	A++	
	2,0	2,0	2,0	2,0	-	2,00	2,00	2,00	2,00	-	3,20	8,00	11,00	0,55	2,66	4,00	2,44	11,80	17,75	3,01	6,80	A++	
	2,0	2,0	2,0	2,5	-	2,00	2,00	2,00	2,60	-	3,20	8,60	11,00	0,55	2,78	4,00	2,44	12,33	17,75	3,09	6,80	A++	
	2,0	2,0	2,0	3,5	-	1,88	1,88	1,88	3,38	-	3,20	9,00	11,00	0,55	2,86	4,00	2,44	12,69	17,75	3,15	6,80	A++	
	2,0	2,0	2,0	4,2	-	1,73	1,73	1,73	3,81	-	3,20	9,00	11,00	0,55	2,92	4,10	2,44	12,95	18,19	3,08	6,80	A++	
	2,0	2,0	2,0	5,0	-	1,61	1,61	1,61	4,18	-	3,20	9,00	11,00	0,55	2,91	4,10	2,44	12,91	18,19	3,09	6,80	A++	
	2,0	2,0	2,0	7,1	-	1,44	1,44	1,44	4,68	-	3,20	9,00	11,00	0,55	2,91	4,10	2,44	12,91	18,19	3,09	6,70	A++	
	2,0	2,0	2,5	2,5	-	1,96	1,96	2,54	2,54	-	3,20	9,00	11,00	0,55	2,83	4,00	2,44	12,56	17,75	3,18	6,80	A++	
	2,0	2,0	2,5	3,5	-	1,76	1,76	2,29	3,18	-	3,20	9,00	11,00	0,55	2,91	4,10	2,44	12,91	18,19	3,09	6,80	A++	
	2,0	2,0	2,5	4,2	-	1,64	1,64	2,13	3,60	-	3,20	9,00	11,00	0,55	2,91	4,10	2,44	12,91	18,19	3,09	6,80	A++	
	2,0	2,0	2,5	5,0	-	1,53	1,53	1,98	3,97	-	3,20	9,00	11,00	0,55	2,91	4,10	2,44	12,91	18,19	3,09	6,80	A++	
	2,0	2,0	2,5	7,1	-	1,37	1,37	1,79	4,47	-	3,20	9,00	11,00	0,55	2,92	4,10	2,44	12,95	18,19	3,08	6,70	A++	
	2,0	2,0	3,5	3,5	-	1,61	1,61	2,89	2,89	-	3,20	9,00	11,00	0,55	2,91	4,10	2,44	12,91	18,19	3,09	6,80	A++	
	2,0	2,0	3,5	4,2	-	1,50	1,50	2,70	3,30	-	3,20	9,00	11,00	0,55	2,92	4,10	2,44	12,95	18,19	3,08	6,70	A++	
	2,0	2,0	3,5	5,0	-	1,41	1,41	2,53	3,66	-	3,20	9,00	11,00	0,55	2,91	4,10	2,44	12,91	18,19	3,09	6,70	A++	
	2,0	2,0	4,2	4,2	-	1,41	1,41	3,09	3,09	-	3,20	9,00	11,00	0,55	2,92	4,10	2,44	12,95	18,19	3,08	6,90	A++	
	2,0	2,0	4,2	5,0	-	1,32	1,32	2,91	3,44	-	3,20	9,00	11,00	0,55	2,92	4,10	2,44	12,95	18,19	3,08	6,90	A++	
	2,0	2,0	5,0	5,0	-	1,25	1,25	3,25	3,25	-	3,20	9,00	11,00	0,55	2,92	4,10	2,44	12,95	18,19	3,08	6,90	A++	
	2,0	2,5	2,5	2,5	-	1,84	2,39	2,39	2,39	-	3,20	9,00	11,00	0,55	2,85	4,00	2,44	12,64	17,75	3,16	6,90	A++	
	2,0	2,5	2,5	3,5	-	1,67	2,17	2,17	3,00	-	3,20	9,00	11,00	0,55	2,90	4,10	2,44	12,87	18,19	3,10	6,90	A++	
	2,0	2,5	2,5	4,2	-	1,55	2,02	2,02	3,41	-	3,20	9,00	11,00	0,55	2,91	4,10	2,44	12,91	18,19	3,09	6,90	A++	
	2,0	2,5	2,5	5,0	-	1,45	1,89	1,89	3,77	-	3,20	9,00	11,00	0,55	2,90	4,10	2,44	12,87	18,19	3,10	6,90	A++	
	1:4	2,0	2,5	3,5	3,5	-	1,53	1,98	2,75	2,75	-	3,20	9,00	11,00	0,55	2,84	4,10	2,44	12,60	18,19	3,17	6,90	A++
2,0		2,5	3,5	4,2	-	1,43	1,86	2,57	3,14	-	3,20	9,00	11,00	0,55	2,87	4,10	2,44	12,73	18,19	3,14	6,90	A++	
2,0		2,5	3,5	5,0	-	1,34	1,75	2,42	3,49	-	3,20	9,00	11,00	0,55	2,86	4,10	2,44	12,69	18,19	3,15	6,90	A++	
2,0		2,5	4,2	4,2	-	1,34	1,75	2,96	2,96	-	3,20	9,00	11,00	0,55	2,85	4,10	2,44	12,64	18,19	3,16	6,90	A++	
2,0		2,5	4,2	5,0	-	1,27	1,65	2,79	3,30	-	3,20	9,00	11,00	0,55	2,90	4,10	2,44	12,87	18,19	3,10	6,90	A++	
2,0		3,5	3,5	3,5	-	1,41	2,53	2,53	2,53	-	3,20	9,00	11,00	0,55	2,87	4,10	2,44	12,73	18,19	3,14	6,90	A++	
2,0		3,5	3,5	4,2	-	1,32	2,38	2,38	2,91	-	3,20	9,00	11,00	0,55	2,89	4,10	2,44	12,82	18,19	3,11	6,90	A++	
2,0		3,5	3,5	5,0	-	1,25	2,25	2,25	3,25	-	3,20	9,00	11,00	0,55	2,93	4,10	2,44	13,00	18,19	3,07	6,90	A++	
2,0		3,5	4,2	4,2	-	1,25	2,25	2,75	2,75	-	3,20	9,00	11,00	0,55	2,91	4,10	2,44	12,91	18,19	3,09	6,90	A++	
2,0		4,2	4,2	4,2	-	1,18	2,61	2,61	2,61	-	3,20	9,00	11,00	0,55	2,92	4,10	2,44	12,95	18,19	3,08	6,90	A++	
2,5		2,5	2,5	2,5	-	2,25	2,25	2,25	2,25	-	3,20	9,00	11,00	0,55	2,87	4,10	2,44	12,73	18,19	3,14	6,90	A++	
2,5		2,5	2,5	3,5	-	2,05	2,05	2,05	2,84	-	3,20	9,00	11,00	0,55	2,81	4,10	2,44	12,47	18,19	3,20	6,90	A++	
2,5		2,5	2,5	4,2	-	1,92	1,92	1,92	3,25	-	3,20	9,00	11,00	0,55	2,76	4,10	2,44	12,24	18,19	3,26	6,90	A++	
2,5		2,5	2,5	5,0	-	1,80	1,80	1,80	3,60	-	3,20	9,00	11,00	0,55	2,78	4,10	2,44	12,33	18,19	3,24	6,90	A++	
2,5		2,5	3,5	3,5	-	1,89	1,89	2,61	2,61	-	3,20	9,00	11,00	0,55	2,81	4,10	2,44	12,47	18,19	3,20	6,90	A++	
2,5		2,5	3,5	4,2	-	1,77	1,77	2,45	3,00	-	3,20	9,00	11,00	0,55	2,80	4,10	2,44	12,42	18,19	3,21	7,00	A++	
2,5		2,5	3,5	5,0	-	1,67	1,67	2,31	3,34	-	3,20	9,00	11,00	0,55	2,79	4,10	2,44	12,38	18,19	3,23	7,00	A++	
2,5		2,5	4,2	4,2	-	1,67	1,67	2,83	2,83	-	3,20	9,00	11,00	0,55	2,79	4,10	2,44	12,38	18,19	3,23	7,00	A++	
2,5		3,5	3,5	3,5	-	1,75	2,42	2,42	2,42	-	3,20	9,00	11,00	0,55	2,79	4,10	2,44	12,38	18,19	3,23	7,00	A++	
2,5		3,5	3,5	4,2	-	1,65	2,28	2,28	2,79	-	3,20	9,00	11,00	0,55	2,79	4,10	2,44	12,38	18,19	3,23	7,00	A++	
3,5		3,5	3,5	3,5	-	2,25	2,25	2,25	2,25	-	3,20	9,00	11,00	0,55	2,79	4,10	2,44	12,38	18,19	3,23	7,00	A++	
1:5		2,0	2,0	2,0	2,0	2,0	1,80	1,80	1,80	1,80	1,80	3,20	9,00	11,00	0,55	2,79	4,10	2,44	12,38	18,19	3,23	7,00	A++
		2,0	2,0	2,0	2,0	2,5	1,70	1,70	1,70	1,70	2,21	3,20	9,00	11,00	0,55	2,79	4,10	2,44	12,38	18,19	3,23	7,00	A++
		2,0	2,0	2,0	2,0	3,5	1,55	1,55	1,55	1,55	2,79	3,20	9,00	11,00	0,55	2,79	4,10	2,44	12,38	18,19	3,23	7,00	A++
	2,0	2,0	2,0	2,0	4,2	1,45	1,45	1,45	1,45	3,19	3,20	9,00	11,00	0,55	2,79	4,10	2,44	12,38	18,19	3,23	7,00	A++	
	2,0	2,0	2,0	2,0	5,0	1,36	1,36	1,36	1,36	3,55	3,20	9,00	11,00	0,55	2,79	4,10	2,44	12,38	18,19	3,23	7,00	A++	
	2,0	2,0	2,0	2,5	2,5	1,61	1,61	1,61	2,09	2,09	3,20	9,00	11,00	0,55	2,79	4,10	2,44	12,38	18,19	3,23	7,00	A++	
	2,0	2,0	2,0	2,5	3,5	1,48	1,48	1,48	1,92	2,66	3,20	9,00	11,00	0,55	2,79	4,10	2,44	12,38	18,19	3,23	7,00	A++	
	2,0	2,0	2,0	2,5	4,2	1,38	1,38	1,38	1,80	3,05	3,20	9,00	11,00	0,55	2,79	4,10	2,44	12,38	18,19	3,23	7,00	A++	
	2,0	2,0	2,0	2,5	5,0	1,30	1,30	1,30	1,70	3,39	3,20	9,00	11,00	0,55	2,79	4,10	2,44	12,38	18,19	3,23	7,00	A++	
	2,0	2,0	2,0	3,5	3,5	1,36	1,36	1,36	2,45	2,45	3,20	9,00	11,00	0,55	2,79	4,10	2,44	12,38	18,19	3,23	7,00	A++	
	2,0	2,0	2,0	3,5	4,2	1,29	1,29	1,29	2,31	2,83	3,20	9,00	11,00	0,55	2,79	4,10	2,44	12,38	18,19	3,23	7,00	A++	
	2,0	2,0	2,5	2,5	2,5	1,53	1,53	1,98	1,98	1,98	3,20	9,00	11,00	0,55	2,79	4,10	2,44	12,38	18,19	3,23	7,00	A++	
	2,0	2,0	2,5	2,5	3,5	1,41	1,41	1,83	1,83	2,53	3,20	9,00	11,00	0,55	2,79	4,10	2,44	12,38	18,19	3,23	7,00	A++	
	2,0	2,0	2,5	2,5	4,2	1,32	1,32	1,72	1,72	2,91	3,20	9,00	11,00	0,55	2,79	4,10	2,44	12,38	18,19	3,23	7,00	A++	
	2,0	2,0	2,5	2,5	5,0	1,25	1,25	1,63	1,63	3,25	3,20	9,00	11,00	0,55	2,79	4,10	2,44	12,38	18,19	3,23	7,00	A++	
	2,0	2,0	2,5	3,5	3,5	1,30	1,30	1,70	2,35	2,35	3,20	9,00</											

5U90S2SS5FA (Обогрев)

Комбинация	Комбинация					Теплопроизводительность, кВт					Суммарная теплопроизводительность, кВт			Суммарная потребляемая мощность, кВт			Суммарный ток при 230 В, А			COP	SCOP	Класс сезонной энергоэффективности	
	Блок А	Блок В	Блок С	Блок D	Блок E	Блок А	Блок В	Блок С	Блок D	Блок E	Мин.	Ном.	Макс.	Мин.	Ном.	Макс.	Мин.	Ном.	Макс.				
1:1	2,0	-	-	-	-	2,30	-	-	-	-	0,80	2,30	4,00	0,55	0,66	1,50	2,44	2,93	6,65	-	-	-	
	2,5	-	-	-	-	3,60	-	-	-	-	0,80	3,60	6,00	0,55	1,03	1,40	2,44	4,57	6,21	-	-	-	
	3,5	-	-	-	-	4,50	-	-	-	-	1,00	4,50	6,00	0,55	1,27	1,50	2,44	5,63	6,65	-	-	-	
	4,2	-	-	-	-	5,40	-	-	-	-	1,50	5,40	6,00	0,55	1,50	1,90	2,44	6,65	8,43	-	-	-	
	5,0	-	-	-	-	6,00	-	-	-	-	1,50	6,00	8,00	0,55	1,65	2,60	2,44	7,32	11,54	-	-	-	
	7,1	-	-	-	-	7,00	-	-	-	-	1,50	7,00	8,60	0,55	1,90	2,60	2,44	8,43	11,54	-	-	-	
1:2	2,0	2,0	-	-	-	2,30	2,30	-	-	-	2,80	4,60	8,00	0,55	1,30	3,30	2,44	5,77	14,64	3,54	3,75	A	
	2,0	2,5	-	-	-	2,30	3,60	-	-	-	3,00	5,90	10,00	0,55	1,66	3,30	2,44	7,36	14,64	3,55	3,75	A	
	2,0	3,5	-	-	-	2,30	4,50	-	-	-	3,20	6,80	10,00	0,55	1,90	3,30	2,44	8,43	14,64	3,58	3,75	A	
	2,0	4,2	-	-	-	2,30	5,40	-	-	-	3,40	7,70	10,00	0,55	2,15	3,30	2,44	9,54	14,64	3,58	3,80	A	
	2,0	5,0	-	-	-	2,30	6,00	-	-	-	3,80	8,30	11,50	0,55	2,29	3,30	2,44	10,16	14,64	3,62	3,80	A	
	2,0	7,1	-	-	-	2,30	7,00	-	-	-	4,00	9,30	11,50	0,55	2,55	3,30	2,44	11,31	14,64	3,65	3,85	A	
	2,5	2,5	-	-	-	3,60	3,60	-	-	-	3,40	7,20	10,50	0,55	2,02	3,30	2,44	8,96	14,64	3,56	3,85	A	
	2,5	3,5	-	-	-	3,60	4,50	-	-	-	3,80	8,10	10,50	0,55	2,26	3,30	2,44	10,03	14,64	3,58	3,83	A	
	2,5	4,2	-	-	-	3,60	5,40	-	-	-	4,00	9,00	10,50	0,55	2,50	3,30	2,44	11,09	14,64	3,60	3,87	A	
	2,5	5,0	-	-	-	3,60	6,00	-	-	-	4,40	9,60	10,50	0,55	2,64	3,30	2,44	11,71	14,64	3,64	3,85	A	
	2,5	7,1	-	-	-	3,53	6,87	-	-	-	4,40	10,40	11,00	0,55	2,85	3,30	2,44	12,64	14,64	3,65	3,84	A	
	3,5	3,5	-	-	-	4,50	4,50	-	-	-	4,00	9,00	10,50	0,55	2,50	3,30	2,44	11,09	14,64	3,60	3,86	A	
	3,5	4,2	-	-	-	4,50	5,40	-	-	-	4,40	9,90	10,50	0,55	2,74	3,30	2,44	12,16	14,64	3,61	3,82	A	
	3,5	5,0	-	-	-	4,46	5,94	-	-	-	4,40	10,40	11,50	0,55	2,88	3,30	2,44	12,78	14,64	3,61	3,80	A	
	3,5	7,1	-	-	-	4,07	6,33	-	-	-	4,40	10,40	11,50	0,55	2,88	3,30	2,44	12,78	14,64	3,61	3,84	A	
	4,2	4,2	-	-	-	5,20	5,20	-	-	-	4,40	10,40	11,50	0,55	2,88	3,30	2,44	12,78	14,64	3,61	3,86	A	
	4,2	5,0	-	-	-	4,93	5,47	-	-	-	4,40	10,40	11,50	0,55	2,88	3,30	2,44	12,78	14,64	3,61	3,83	A	
	4,2	7,1	-	-	-	4,53	5,87	-	-	-	4,40	10,40	11,50	0,55	2,88	3,30	2,44	12,78	14,64	3,61	3,86	A	
	5,0	5,0	-	-	-	5,20	5,20	-	-	-	4,40	10,40	11,50	0,55	2,88	3,30	2,44	12,78	14,64	3,61	3,80	A	
	5,0	7,1	-	-	-	4,80	5,60	-	-	-	4,40	10,40	11,50	0,55	2,88	3,30	2,44	12,78	14,64	3,61	3,87	A	
	7,1	7,1	-	-	-	5,20	5,20	-	-	-	4,40	10,40	11,50	0,55	2,88	3,30	2,44	12,78	14,64	3,61	3,87	A	
	1:3	2,0	2,0	2,0	-	-	2,30	2,30	2,30	-	-	3,80	6,90	11,50	0,55	1,93	3,40	2,44	8,56	15,08	3,58	3,80	A
		2,0	2,0	2,5	-	-	2,30	2,30	3,60	-	-	4,00	8,20	11,50	0,55	2,28	3,40	2,44	10,12	15,08	3,60	3,80	A
		2,0	2,0	3,5	-	-	2,30	2,30	4,50	-	-	4,20	9,10	11,50	0,55	2,50	3,40	2,44	11,09	15,08	3,64	3,80	A
2,0		2,0	4,2	-	-	2,30	2,30	5,40	-	-	4,40	10,00	11,50	0,55	2,73	3,40	2,44	12,11	15,08	3,66	3,80	A	
2,0		2,0	5,0	-	-	2,26	2,26	5,89	-	-	4,40	10,40	11,50	0,55	2,88	3,40	2,44	12,78	15,08	3,61	3,80	A	
2,0		2,0	7,1	-	-	2,06	2,06	6,28	-	-	4,40	10,40	11,50	0,55	2,88	3,40	2,44	12,78	15,08	3,61	3,80	A	
2,0		2,5	2,5	-	-	2,30	3,60	3,60	-	-	4,40	9,50	11,50	0,55	2,63	3,40	2,44	11,67	15,08	3,61	3,80	A	
2,0		2,5	3,5	-	-	2,30	3,60	4,50	-	-	4,40	10,40	11,50	0,55	2,88	3,40	2,44	12,78	15,08	3,61	3,80	A	
2,0		2,5	4,2	-	-	2,12	3,31	4,97	-	-	4,40	10,40	11,50	0,55	2,88	3,40	2,44	12,78	15,08	3,61	3,80	A	
2,0		2,5	5,0	-	-	2,01	3,15	5,24	-	-	4,40	10,40	11,50	0,55	2,88	3,40	2,44	12,78	15,08	3,61	3,82	A	
2,0		2,5	7,1	-	-	1,85	2,90	5,64	-	-	4,40	10,40	11,50	0,55	2,88	3,40	2,44	12,78	15,08	3,61	3,82	A	
2,0		3,5	3,5	-	-	2,12	4,14	4,14	-	-	4,40	10,40	11,50	0,55	2,88	3,40	2,44	12,78	15,08	3,61	3,82	A	
2,0		3,5	4,2	-	-	1,96	3,84	4,60	-	-	4,40	10,40	11,50	0,55	2,88	3,40	2,44	12,78	15,08	3,61	3,82	A	
2,0		3,5	5,0	-	-	1,87	3,66	4,88	-	-	4,40	10,40	11,50	0,55	2,88	3,40	2,44	12,78	15,08	3,61	3,82	A	
2,0		3,5	7,1	-	-	1,73	3,39	5,28	-	-	4,40	10,40	11,50	0,55	2,86	3,40	2,44	12,69	15,08	3,64	3,82	A	
2,0		4,2	4,2	-	-	1,83	4,29	4,29	-	-	4,40	10,40	11,50	0,55	2,86	3,40	2,44	12,69	15,08	3,64	3,82	A	
2,0		4,2	5,0	-	-	1,75	4,10	4,55	-	-	4,40	10,40	11,50	0,55	2,86	3,40	2,44	12,69	15,08	3,64	3,82	A	
2,0		4,2	7,1	-	-	1,63	3,82	4,95	-	-	4,40	10,40	11,50	0,55	2,86	3,40	2,44	12,69	15,08	3,64	3,87	A	
2,0		5,0	5,0	-	-	1,67	4,36	4,36	-	-	4,40	10,40	11,50	0,55	2,86	3,40	2,44	12,69	15,08	3,64	3,87	A	
2,5		2,5	2,5	-	-	3,47	3,47	3,47	-	-	4,40	10,40	11,50	0,55	2,85	3,40	2,44	12,64	15,08	3,65	3,87	A	
2,5		2,5	3,5	-	-	3,20	3,20	4,00	-	-	4,40	10,40	11,50	0,55	2,85	3,40	2,44	12,64	15,08	3,65	3,87	A	
2,5		2,5	4,2	-	-	2,97	2,97	4,46	-	-	4,40	10,40	11,50	0,55	2,85	3,40	2,44	12,64	15,08	3,65	3,87	A	
2,5		2,5	5,0	-	-	2,84	2,84	4,73	-	-	4,40	10,40	11,50	0,55	2,85	3,40	2,44	12,64	15,08	3,65	3,87	A	
2,5		2,5	7,1	-	-	2,64	2,64	5,13	-	-	4,40	10,40	11,50	0,55	2,85	3,40	2,44	12,64	15,08	3,65	3,90	A	
2,5		3,5	3,5	-	-	2,97	3,71	3,71	-	-	4,40	10,40	11,50	0,55	2,85	3,40	2,44	12,64	15,08	3,65	3,85	A	
2,5		3,5	4,2	-	-	2,77	3,47	4,16	-	-	4,40	10,40	11,50	0,55	2,85	3,40	2,44	12,64	15,08	3,65	3,85	A	
2,5		3,5	5,0	-	-	2,66	3,32	4,43	-	-	4,40	10,40	11,50	0,55	2,85	3,40	2,44	12,64	15,08	3,65	3,85	A	
2,5		3,5	7,1	-	-	2,48	3,10	4,82	-	-	4,40	10,40	11,50	0,55	2,85	3,40	2,44	12,64	15,08	3,65	3,85	A	
2,5		4,2	4,2	-	-	2,60	3,90	3,90	-	-	4,40	10,40	11,50	0,55	2,85	3,40	2,44	12,64	15,08	3,65	3,85	A	
2,5		4,2	5,0	-	-	2,50	3,74	4,16	-	-	4,40	10,40	11,50	0,55	2,85	3,40	2,44	12,64	15,08	3,65	3,85	A	
2,5		4,2	7,1	-	-	2,34	3,51	4,55	-	-	4,40	10,40	11,50	0,55	2,85	3,40	2,44	12,64	15,08	3,65	3,85	A	
2,5		5,0	5,0	-	-	2,40	4,00	4,00	-	-	4,40	10,40	11,50	0,55	2,85	3,40	2,44	12,64	15,08	3,65	3,85	A	
3,5		3,5	3,5	-	-	3,47	3,47	3,47	-	-	4,40	10,40	11,50	0,55	2,85	3,40	2,44	12,64	15,08	3,65	3,90	A	
3,5		3,5	4,2	-	-	3,25	3,25	3,90	-	-	4,40	10,40	11,50	0,55	2,85	3,40	2,44	12,64	15,08	3,65	3,90	A	
3,5		3,5	5,0	-	-	3,12	3,12	4,16	-	-	4,40	10,40	11,50	0,55	2,83	3,40	2,44	12,56	15,08	3,67	3,90	A	
3,5		3,5	7,1	-	-	2,93	2,93	4,55	-	-	4,40	10,40	11,50	0,55	2,83	3,40	2,44	12,56	15,08	3,67	3,90	A	
3,5	4,2	4,2	-	-	3,06	3,67	3,67	-	-	4,40	10,40	11,50	0,55	2,83	3,40	2,44	12,56	15,08					

Таблицы комбинаций

Комбинация	Комбинация					Теплопроизводительность, кВт					Суммарная теплопроизводительность, кВт			Суммарная потребляемая мощность, кВт			Суммарный ток при 230 В, А			COP	SCOP	Класс сезонной энергоэффективности
	Блок А	Блок В	Блок С	Блок D	Блок E	Блок А	Блок В	Блок С	Блок D	Блок E	Мин.	Ном.	Макс.	Мин.	Ном.	Макс.	Мин.	Ном.	Макс.			
1 : 3	4,2	4,2	4,2	-	-	3,47	3,47	3,47	-	-	4,40	10,40	11,50	0,55	2,83	3,40	2,44	12,56	15,08	3,67	3,90	A
	4,2	4,2	5,0	-	-	3,34	3,34	3,71	-	-	4,40	10,40	11,50	0,55	2,83	3,40	2,44	12,56	15,08	3,67	3,90	A
	2,0	2,0	2,0	2,0	-	2,30	2,30	2,30	2,30	-	4,20	9,20	11,50	0,55	2,55	3,40	2,44	11,31	15,08	3,61	3,85	A
	2,0	2,0	2,0	2,5	-	2,28	2,28	2,28	3,57	-	4,20	10,40	11,50	0,55	2,84	3,40	2,44	12,60	15,08	3,66	3,85	A
	2,0	2,0	2,0	3,5	-	2,10	2,10	2,10	4,11	-	4,40	10,40	11,50	0,55	2,84	3,40	2,44	12,60	15,08	3,66	3,85	A
	2,0	2,0	2,0	4,2	-	1,94	1,94	1,94	4,57	-	4,40	10,40	11,50	0,55	2,84	3,40	2,44	12,60	15,08	3,66	3,85	A
	2,0	2,0	2,0	5,0	-	1,85	1,85	1,85	4,84	-	4,40	10,40	11,50	0,55	2,84	3,40	2,44	12,60	15,08	3,66	3,85	A
	2,0	2,0	2,0	7,1	-	1,72	1,72	1,72	5,24	-	4,40	10,40	11,50	0,55	2,84	3,40	2,44	12,60	15,08	3,66	3,85	A
	2,0	2,0	2,5	2,5	-	2,03	2,03	3,17	3,17	-	4,40	10,40	11,50	0,55	2,84	3,40	2,44	12,60	15,08	3,66	3,85	A
	2,0	2,0	2,5	3,5	-	1,88	1,88	2,95	3,69	-	4,40	10,40	11,50	0,55	2,83	3,40	2,44	12,56	15,08	3,67	3,85	A
	2,0	2,0	2,5	4,2	-	1,76	1,76	2,75	4,13	-	4,40	10,40	11,50	0,55	2,83	3,40	2,44	12,56	15,08	3,67	3,90	A
	2,0	2,0	2,5	5,0	-	1,68	1,68	2,64	4,39	-	4,40	10,40	11,50	0,55	2,83	3,40	2,44	12,56	15,08	3,67	3,90	A
	2,0	2,0	2,5	7,1	-	1,57	1,57	2,46	4,79	-	4,40	10,40	11,50	0,55	2,83	3,40	2,44	12,56	15,08	3,67	3,90	A
	2,0	2,0	3,5	3,5	-	1,76	1,76	3,44	3,44	-	4,40	10,40	11,50	0,55	2,83	3,40	2,44	12,56	15,08	3,67	3,90	A
	2,0	2,0	3,5	4,2	-	1,65	1,65	3,23	3,87	-	4,40	10,40	11,50	0,55	2,83	3,40	2,44	12,56	15,08	3,67	3,90	A
	2,0	2,0	3,5	5,0	-	1,58	1,58	3,10	4,13	-	4,40	10,40	11,50	0,55	2,81	3,40	2,44	12,47	15,08	3,70	3,90	A
	2,0	2,0	4,2	4,2	-	1,55	1,55	3,65	3,65	-	4,40	10,40	11,50	0,55	2,81	3,40	2,44	12,47	15,08	3,70	3,90	A
	2,0	2,0	4,2	5,0	-	1,50	1,50	3,51	3,90	-	4,40	10,40	11,50	0,55	2,81	3,40	2,44	12,47	15,08	3,70	3,90	A
	2,0	2,0	5,0	5,0	-	1,44	1,44	3,76	3,76	-	4,40	10,40	11,50	0,55	2,81	3,40	2,44	12,47	15,08	3,70	3,90	A
	2,0	2,5	2,5	2,5	-	1,83	2,86	2,86	2,86	-	4,40	10,40	11,50	0,55	2,81	3,40	2,44	12,47	15,08	3,70	3,90	A
2,0	2,5	2,5	3,5	-	1,71	2,67	2,67	3,34	-	4,40	10,40	11,50	0,55	2,81	3,40	2,44	12,47	15,08	3,70	3,90	A	
2,0	2,5	2,5	4,2	-	1,61	2,51	2,51	3,77	-	4,40	10,40	11,50	0,55	2,81	3,40	2,44	12,47	15,08	3,70	3,95	A	
2,0	2,5	2,5	5,0	-	1,54	2,42	2,42	4,03	-	4,40	10,40	11,50	0,55	2,83	3,40	2,44	12,56	15,08	3,67	3,95	A	
1 : 4	2,0	2,5	3,5	3,5	-	1,61	2,51	3,14	3,14	-	4,40	10,40	11,50	0,55	2,80	3,40	2,44	12,42	15,08	3,71	3,95	A
	2,0	2,5	3,5	4,2	-	1,51	2,37	2,96	3,55	-	4,40	10,40	11,50	0,55	2,81	3,40	2,44	12,47	15,08	3,70	3,95	A
	2,0	2,5	3,5	5,0	-	1,46	2,28	2,85	3,80	-	4,40	10,40	11,50	0,55	2,83	3,40	2,44	12,56	15,08	3,67	3,95	A
	2,0	2,5	4,2	4,2	-	1,43	2,24	3,36	3,36	-	4,40	10,40	11,50	0,55	2,81	3,40	2,44	12,47	15,08	3,70	3,95	A
	2,0	2,5	4,2	5,0	-	1,38	2,16	3,25	3,61	-	4,40	10,40	11,50	0,55	2,82	3,40	2,44	12,51	15,08	3,69	3,95	A
	2,0	3,5	3,5	3,5	-	1,51	2,96	2,96	2,96	-	4,40	10,40	11,50	0,55	2,80	3,40	2,44	12,42	15,08	3,71	3,95	A
	2,0	3,5	3,5	4,2	-	1,43	2,80	2,80	3,36	-	4,40	10,40	11,50	0,55	2,80	3,40	2,44	12,42	15,08	3,71	4,00	A+
	2,0	3,5	3,5	5,0	-	1,38	2,71	2,71	3,61	-	4,40	10,40	11,50	0,55	2,83	3,40	2,44	12,56	15,08	3,67	4,00	A+
	2,0	3,5	4,2	4,2	-	1,36	2,66	3,19	3,19	-	4,40	10,40	11,50	0,55	2,82	3,40	2,44	12,51	15,08	3,69	4,00	A+
	2,0	4,2	4,2	4,2	-	1,29	3,04	3,04	3,04	-	4,40	10,40	11,50	0,55	2,81	3,40	2,44	12,47	15,08	3,70	4,00	A+
	2,5	2,5	2,5	2,5	-	2,60	2,60	2,60	2,60	-	4,40	10,40	11,50	0,55	2,76	3,40	2,44	12,24	15,08	3,77	4,00	A+
	2,5	2,5	2,5	3,5	-	2,45	2,45	2,45	3,06	-	4,40	10,40	11,50	0,55	2,80	3,40	2,44	12,42	15,08	3,71	4,00	A+
	2,5	2,5	2,5	4,2	-	2,31	2,31	2,31	3,47	-	4,40	10,40	11,50	0,55	2,80	3,40	2,44	12,42	15,08	3,71	4,00	A+
	2,5	2,5	2,5	5,0	-	2,23	2,23	2,23	3,71	-	4,40	10,40	11,50	0,55	2,81	3,40	2,44	12,47	15,08	3,70	4,00	A+
	2,5	2,5	3,5	3,5	-	2,31	2,31	2,89	2,89	-	4,40	10,40	11,50	0,55	2,79	3,40	2,44	12,38	15,08	3,73	4,00	A+
	2,5	2,5	3,5	4,2	-	2,19	2,19	2,74	3,28	-	4,40	10,40	11,50	0,55	2,79	3,40	2,44	12,38	15,08	3,73	4,00	A+
	2,5	2,5	3,5	5,0	-	2,12	2,12	2,64	3,53	-	4,40	10,40	11,50	0,55	2,79	3,40	2,44	12,38	15,08	3,73	4,00	A+
	2,5	2,5	4,2	4,2	-	2,08	2,08	3,12	3,12	-	4,40	10,40	11,50	0,55	2,79	3,40	2,44	12,38	15,08	3,73	4,00	A+
	2,5	3,5	3,5	3,5	-	2,19	2,74	2,74	2,74	-	4,40	10,40	11,50	0,55	2,79	3,40	2,44	12,38	15,08	3,73	4,00	A+
	2,5	3,5	3,5	4,2	-	2,08	2,60	2,60	3,12	-	4,40	10,40	11,50	0,55	2,79	3,40	2,44	12,38	15,08	3,73	4,00	A+
3,5	3,5	3,5	3,5	-	2,60	2,60	2,60	2,60	-	4,40	10,40	11,50	0,55	2,79	3,40	2,44	12,38	15,08	3,73	4,00	A+	
1 : 5	2,0	2,0	2,0	2,0	2,0	2,08	2,08	2,08	2,08	2,08	4,20	10,40	11,50	0,55	2,79	3,40	2,44	12,38	15,08	3,73	4,00	A+
	2,0	2,0	2,0	2,0	2,5	1,87	1,87	1,87	1,87	2,93	4,20	10,40	11,50	0,55	2,79	3,40	2,44	12,38	15,08	3,73	4,00	A+
	2,0	2,0	2,0	2,0	3,5	1,75	1,75	1,75	1,75	3,42	4,20	10,40	11,50	0,55	2,79	3,40	2,44	12,38	15,08	3,73	4,00	A+
	2,0	2,0	2,0	2,0	4,2	1,64	1,64	1,64	1,64	3,85	4,20	10,40	11,50	0,55	2,79	3,40	2,44	12,38	15,08	3,73	4,00	A+
	2,0	2,0	2,0	2,0	5,0	1,57	1,57	1,57	1,57	4,11	4,20	10,40	11,50	0,55	2,79	3,40	2,44	12,38	15,08	3,73	4,00	A+
	2,0	2,0	2,0	2,5	2,5	1,70	1,70	1,70	2,66	2,66	4,20	10,40	11,50	0,55	2,79	3,40	2,44	12,38	15,08	3,73	4,00	A+
	2,0	2,0	2,0	2,5	3,5	1,59	1,59	1,59	2,50	3,12	4,20	10,40	11,50	0,55	2,79	3,40	2,44	12,38	15,08	3,73	4,00	A+
	2,0	2,0	2,0	2,5	4,2	1,50	1,50	1,50	2,35	3,53	4,20	10,40	11,50	0,55	2,79	3,40	2,44	12,38	15,08	3,73	4,00	A+
	2,0	2,0	2,0	2,5	5,0	1,45	1,45	1,45	2,27	3,78	4,20	10,40	11,50	0,55	2,79	3,40	2,44	12,38	15,08	3,73	4,00	A+
	2,0	2,0	2,0	3,5	3,5	1,50	1,50	1,50	2,94	2,94	4,40	10,40	11,50	0,55	2,79	3,40	2,44	12,38	15,08	3,73	4,00	A+
	2,0	2,0	2,0	3,5	4,2	1,42	1,42	1,42	2,79	3,34	4,40	10,40	11,50	0,55	2,79	3,40	2,44	12,38	15,08	3,73	4,00	A+
	2,0	2,0	2,5	2,5	2,5	1,55	1,55	2,43	2,43	2,43	4,40	10,40	11,50	0,55	2,79	3,40	2,44	12,38	15,08	3,73	4,00	A+
	2,0	2,0	2,5	2,5	3,5	1,47	1,47	2,30	2,30	2,87	4,40	10,40	11,50	0,55	2,79	3,40	2,44	12,38	15,08	3,73	4,00	A+
	2,0	2,0	2,5	2,5	4,2	1,39	1,39	2,18	2,18	3,27	4,40	10,40	11,50	0,55	2,79	3,40	2,44	12,38	15,08	3,73	4,00	A+
	2,0	2,0	2,5	2,5	5,0	1,34	1,34	2,10	2,10	3,51	4,40	10,40	11,50	0,55	2,79	3,40	2,44	12,38	15,08	3,73	4,00	A+
	2,0	2,0	2,5	3,5	3,5	1,39	1,39	2,18	2,72	2,72	4,40	10,40	11,50	0,55	2,79	3,40	2,44	12,38	15,08	3,73	4,00	A+
	2,0	2,5	2,5	2,5	2,5	1,43	2,24	2,24	2,24	2,24	4,40	10,40	11,50	0,55	2,79	3,40	2,44	12,38	15,08	3,73	4,00	A+

5U105S2SS5FA (Охлаждение)

Комбинация	Комбинация					Холодопроизводительность, кВт					Суммарная холодопроизводительность, кВт			Суммарная потребляемая мощность, кВт			Суммарный ток при 230 В, А			EER	SEER	Класс сезонной энергоэффективности	
	Блок А	Блок В	Блок С	Блок D	Блок E	Блок А	Блок В	Блок С	Блок D	Блок E	Мин.	Ном.	Макс.	Мин.	Ном.	Макс.	Мин.	Ном.	Макс.				
1 : 1	2,0	-	-	-	-	2,00	-	-	-	-	0,80	2,00	2,80	0,55	0,76	1,30	2,44	3,37	5,77	-	-	-	
	2,5	-	-	-	-	2,60	-	-	-	-	0,80	2,60	3,90	0,55	0,98	1,34	2,44	4,35	5,93	-	-	-	
	3,5	-	-	-	-	3,60	-	-	-	-	1,00	3,60	5,30	0,55	1,35	1,50	2,44	5,99	6,65	-	-	-	
	4,2	-	-	-	-	4,40	-	-	-	-	1,30	4,40	5,00	0,55	1,59	1,90	2,44	7,05	8,43	-	-	-	
	5,0	-	-	-	-	5,20	-	-	-	-	1,40	5,20	7,00	0,55	1,86	1,90	2,44	8,25	8,43	-	-	-	
1 : 2	7,1	-	-	-	-	6,50	-	-	-	-	1,50	6,50	7,40	0,55	2,25	3,00	2,44	9,98	13,31	-	-	-	
	2,0	2,0	-	-	-	2,00	2,00	-	-	-	2,50	4,00	5,60	0,55	1,50	3,60	2,44	6,65	15,97	-	-	-	
	2,0	2,5	-	-	-	2,00	2,60	-	-	-	2,50	4,60	6,70	0,55	1,67	3,60	2,44	7,41	15,97	2,75	6,20	A++	
	2,0	3,5	-	-	-	2,00	3,60	-	-	-	2,50	5,60	8,10	0,55	2,03	3,60	2,44	9,01	15,97	2,76	6,20	A++	
	2,0	4,2	-	-	-	2,00	4,40	-	-	-	2,50	6,40	7,80	0,55	2,30	3,60	2,44	10,20	15,97	2,78	6,20	A++	
	2,0	5,0	-	-	-	2,00	5,20	-	-	-	2,50	7,20	9,30	0,55	2,58	3,60	2,44	11,45	15,97	2,79	6,20	A++	
	2,0	7,1	-	-	-	2,00	6,50	-	-	-	2,50	8,50	9,30	0,55	3,02	3,60	2,44	13,40	15,97	2,81	6,20	A++	
	2,5	2,5	-	-	-	2,60	2,60	-	-	-	2,50	5,20	7,80	0,55	1,90	3,60	2,44	8,43	15,97	2,74	6,20	A++	
	2,5	3,5	-	-	-	2,60	3,60	-	-	-	2,50	6,20	9,10	0,55	2,24	3,60	2,44	9,94	15,97	2,77	6,20	A++	
	2,5	4,2	-	-	-	2,60	4,40	-	-	-	2,50	7,00	9,30	0,55	2,52	3,60	2,44	11,18	15,97	2,78	6,20	A++	
	2,5	5,0	-	-	-	2,60	5,20	-	-	-	2,50	7,80	9,30	0,55	2,79	3,60	2,44	12,38	15,97	2,80	6,20	A++	
	2,5	7,1	-	-	-	2,60	6,50	-	-	-	2,50	9,10	9,30	0,55	3,17	3,60	2,44	14,06	15,97	2,87	6,20	A++	
	3,5	3,5	-	-	-	3,60	3,60	-	-	-	2,50	7,20	9,30	0,55	2,58	3,60	2,44	11,45	15,97	2,79	6,20	A++	
	3,5	4,2	-	-	-	3,60	4,40	-	-	-	2,50	8,00	9,30	0,55	2,85	3,60	2,44	12,64	15,97	2,81	6,20	A++	
	3,5	5,0	-	-	-	3,60	5,20	-	-	-	2,50	8,80	10,00	0,55	3,10	3,60	2,44	13,75	15,97	2,84	6,20	A++	
	3,5	7,1	-	-	-	3,56	6,44	-	-	-	2,50	10,00	11,00	0,55	3,48	3,60	2,44	15,44	15,97	2,87	6,20	A++	
	4,2	4,2	-	-	-	4,40	4,40	-	-	-	2,50	8,80	10,00	0,55	3,09	3,60	2,44	13,71	15,97	2,85	6,20	A++	
	4,2	5,0	-	-	-	4,40	5,20	-	-	-	2,50	9,60	10,50	0,55	3,38	3,60	2,44	15,00	15,97	2,84	6,20	A++	
	4,2	7,1	-	-	-	4,04	5,96	-	-	-	2,50	10,00	11,00	0,55	3,47	3,60	2,44	15,39	15,97	2,88	6,20	A++	
	5,0	5,0	-	-	-	5,00	5,00	-	-	-	2,50	10,00	11,00	0,55	3,50	3,60	2,44	15,53	15,97	2,86	6,20	A++	
	5,0	7,1	-	-	-	4,44	5,56	-	-	-	2,50	9,00	11,00	0,55	3,50	3,60	2,44	15,53	15,97	2,57	6,20	A++	
	7,1	7,1	-	-	-	5,00	5,00	-	-	-	2,50	10,00	11,00	0,55	3,45	3,60	2,44	15,31	15,97	2,90	6,20	A++	
	1 : 3	2,0	2,0	2,0	-	-	2,00	2,00	2,00	-	-	3,00	6,00	9,50	0,55	2,20	3,80	2,44	9,76	16,86	2,73	6,70	A++
		2,0	2,0	2,5	-	-	2,00	2,00	2,60	-	-	3,00	6,60	9,50	0,55	2,40	3,80	2,44	10,65	16,86	2,75	6,70	A++
		2,0	2,0	3,5	-	-	2,00	2,00	3,60	-	-	3,00	7,60	9,50	0,55	2,75	3,80	2,44	12,20	16,86	2,76	6,70	A++
2,0		2,0	4,2	-	-	2,00	2,00	4,40	-	-	3,20	8,40	9,50	0,55	3,00	3,80	2,44	13,31	16,86	2,80	6,70	A++	
2,0		2,0	5,0	-	-	2,00	2,00	5,20	-	-	3,20	9,20	10,00	0,55	3,20	3,80	2,44	14,20	16,86	2,88	6,70	A++	
2,0		2,0	7,1	-	-	1,90	1,90	6,19	-	-	3,20	10,00	11,00	0,55	3,45	4,10	2,44	15,31	18,19	2,90	6,70	A++	
2,0		2,5	2,5	-	-	2,00	2,60	2,60	-	-	3,20	7,20	9,50	0,55	2,60	3,80	2,44	11,54	16,86	2,77	6,70	A++	
2,0		2,5	3,5	-	-	2,00	2,60	3,60	-	-	3,20	8,20	9,50	0,55	2,93	3,80	2,44	13,00	16,86	2,80	6,70	A++	
2,0		2,5	4,2	-	-	2,00	2,60	4,40	-	-	3,20	9,00	10,00	0,55	3,20	3,80	2,44	14,20	16,86	2,81	6,70	A++	
2,0		2,5	5,0	-	-	2,00	2,60	5,20	-	-	3,20	9,80	11,00	0,55	3,44	3,80	2,44	15,26	16,86	2,85	6,70	A++	
2,0		2,5	7,1	-	-	1,80	2,34	5,86	-	-	3,20	10,00	11,00	0,55	3,50	4,10	2,44	15,53	18,19	2,86	6,70	A++	
2,0		3,5	3,5	-	-	2,00	3,60	3,60	-	-	3,20	9,20	11,00	0,55	3,38	3,80	2,44	15,00	16,86	2,72	6,70	A++	
2,0		3,5	4,2	-	-	2,00	3,60	4,40	-	-	3,20	10,00	11,00	0,55	3,50	4,10	2,44	15,53	18,19	2,86	6,70	A++	
2,0		3,5	5,0	-	-	1,85	3,33	4,81	-	-	3,20	10,00	11,00	0,55	3,50	4,10	2,44	15,53	18,19	2,86	6,70	A++	
2,0		3,5	7,1	-	-	1,65	2,98	5,37	-	-	3,20	10,00	11,00	0,55	3,50	4,10	2,44	15,53	18,19	2,86	6,70	A++	
2,0		4,2	4,2	-	-	1,85	4,07	4,07	-	-	3,20	10,00	11,00	0,55	3,50	4,10	2,44	15,53	18,19	2,86	6,70	A++	
2,0		4,2	5,0	-	-	1,72	3,79	4,48	-	-	3,20	10,00	11,00	0,55	3,50	4,10	2,44	15,53	18,19	2,86	6,70	A++	
2,0		4,2	7,1	-	-	1,55	3,41	5,04	-	-	3,20	10,00	11,00	0,55	3,50	4,10	2,44	15,53	18,19	2,86	6,70	A++	
2,0		5,0	5,0	-	-	1,61	4,19	4,19	-	-	3,20	10,00	11,00	0,55	3,50	4,10	2,44	15,53	18,19	2,86	6,70	A++	
2,0		5,0	7,1	-	-	1,46	3,80	4,74	-	-	3,20	10,00	11,00	0,55	3,50	4,10	2,44	15,53	18,19	2,86	6,70	A++	
2,5		2,5	2,5	-	-	2,60	2,60	2,60	-	-	3,20	7,80	9,50	0,55	2,78	3,80	2,44	12,33	16,86	2,81	6,72	A++	
2,5		2,5	3,5	-	-	2,60	2,60	3,60	-	-	3,20	8,80	10,00	0,55	3,14	3,80	2,44	13,93	16,86	2,80	6,72	A++	
2,5		2,5	4,2	-	-	2,60	2,60	4,40	-	-	3,20	9,60	11,00	0,55	3,40	3,80	2,44	15,08	16,86	2,82	6,74	A++	
2,5		2,5	5,0	-	-	2,50	2,50	5,00	-	-	3,20	10,00	11,00	0,55	3,50	4,10	2,44	15,53	18,19	2,86	6,74	A++	
2,5		2,5	7,1	-	-	2,22	2,22	5,56	-	-	3,20	10,00	11,00	0,55	3,50	4,10	2,44	15,53	18,19	2,86	6,70	A++	
2,5		3,5	3,5	-	-	2,60	3,60	3,60	-	-	3,20	9,80	11,00	0,55	3,45	3,80	2,44	15,31	16,86	2,84	6,73	A++	
2,5		3,5	4,2	-	-	2,45	3,40	4,15	-	-	3,20	10,00	11,00	0,55	3,50	4,10	2,44	15,53	18,19	2,86	6,70	A++	
2,5		3,5	5,0	-	-	2,28	3,16	4,56	-	-	3,20	10,00	11,00	0,55	3,50	4,10	2,44	15,53	18,19	2,86	6,70	A++	
2,5		3,5	7,1	-	-	2,05	2,83	5,12	-	-	3,20	10,00	11,00	0,55	3,50	4,10	2,44	15,53	18,19	2,86	6,70	A++	
2,5		4,2	4,2	-	-	2,28	3,86	3,86	-	-	3,20	10,00	11,00	0,55	3,50	4,10	2,44	15,53	18,19	2,86	6,70	A++	
2,5		4,2	5,0	-	-	2,13	3,61	4,26	-	-	3,20	10,00	11,00	0,55	3,50	4,10	2,44	15,53	18,19	2,86	6,70	A++	
2,5		4,2	7,1	-	-	1,93	3,26	4,81	-	-	3,20	10,00	11,00	0,55	3,50	4,10	2,44	15,53	18,19	2,86	6,70	A++	
2,5		5,0	5,0	-	-	2,00	4,00	4,00	-	-	3,20	10,00	11,00	0,55	3,50	4,10	2,44	15,53	18,19	2,86	6,70	A++	
2,5		5,0	7,1	-	-	1,82	3,64	4,55	-	-	3,20	10,00	11,00	0,55	3,50	4,10	2,44	15,53	18,19	2,86	6,70	A++	
3,5		3,5	3,5	-	-	3,33	3,33	3,33	-	-	3,20	10,00	11,00	0,55	3,50	4,10	2,44	15,53	18,19	2,86	6,75	A++	
3,5		3,5	4,2	-	-	3,10	3,10	3,79	-	-	3,20	10,00	11,00	0,55	3,50	4,10	2,44	15,53	18,19	2,86	6,70	A++	
3,5		3,5	5,0	-	-	2,90	2,90	4,19	-	-	3,20	10,00	11,00	0,55	3,45	4,10	2,44	15,31	18,19	2,90	6,70	A++	
3,5		3,5	7,1	-	-	2,63	2,63	4,74	-	-	3,20	10,00	11,00	0,55	3,45	4,10	2,44	15,31	18,19	2,90	6,70	A++	
3,5		4,2	4,2	-	-	2,90	3,55	3,55	-	-	3,20	10,00	11,00	0,55	3,45	4,10	2,44	15,31	18,19	2,90	6,75	A++	
3,5		4,2	5,0	-	-	2,73	3,33	3,94	-	-	3,20	10,00											

Таблицы комбинаций

Комбинация	Комбинация					Холодопроизводительность, кВт					Суммарная холодопроизводительность, кВт			Суммарная потребляемая мощность, кВт			Суммарный ток при 230 В, А			EER	SEER	Класс сезонной энергоэффективности
	Блок А	Блок В	Блок С	Блок D	Блок E	Блок А	Блок В	Блок С	Блок D	Блок E	Мин.	Ном.	Макс.	Мин.	Ном.	Макс.	Мин.	Ном.	Макс.			
1 : 4	2,0	2,0	2,5	3,5	—	1,96	1,96	2,55	3,53	—	3,20	10,00	11,00	0,55	3,40	4,10	2,44	15,08	18,19	2,94	6,80	A++
	2,0	2,0	2,5	4,2	—	1,82	1,82	2,36	4,00	—	3,20	10,00	11,00	0,55	3,40	4,10	2,44	15,08	18,19	2,94	6,80	A++
	2,0	2,0	2,5	5,0	—	1,69	1,69	2,20	4,41	—	3,20	10,00	11,00	0,55	3,40	4,10	2,44	15,08	18,19	2,94	6,80	A++
	2,0	2,0	2,5	7,1	—	1,53	1,53	1,98	4,96	—	3,20	10,00	11,00	0,55	3,40	4,10	2,44	15,08	18,19	2,94	6,70	A++
	2,0	2,0	3,5	3,5	—	1,79	1,79	3,21	3,21	—	3,20	10,00	11,00	0,55	3,40	4,10	2,44	15,08	18,19	2,94	6,80	A++
	2,0	2,0	3,5	4,2	—	1,67	1,67	3,00	3,67	—	3,20	10,00	11,00	0,55	3,40	4,10	2,44	15,08	18,19	2,94	6,70	A++
	2,0	2,0	3,5	5,0	—	1,56	1,56	2,81	4,06	—	3,20	10,00	11,00	0,55	3,40	4,10	2,44	15,08	18,19	2,94	6,70	A++
	2,0	2,0	3,5	7,1	—	1,42	1,42	2,55	4,61	—	3,20	10,00	11,00	0,55	3,40	4,10	2,44	15,08	18,19	2,94	6,70	A++
	2,0	2,0	4,2	4,2	—	1,56	1,56	3,44	3,44	—	3,20	10,00	11,00	0,55	3,40	4,10	2,44	15,08	18,19	2,94	6,90	A++
	2,0	2,0	4,2	5,0	—	1,47	1,47	3,24	3,82	—	3,20	10,00	11,00	0,55	3,40	4,10	2,44	15,08	18,19	2,94	6,90	A++
	2,0	2,0	5,0	5,0	—	1,39	1,39	3,61	3,61	—	3,20	10,00	11,00	0,55	3,40	4,10	2,44	15,08	18,19	2,94	6,90	A++
	2,0	2,5	2,5	2,5	—	2,00	2,60	2,60	2,60	—	3,20	9,80	11,00	0,55	3,37	4,00	2,44	14,95	17,75	2,91	6,90	A++
	2,0	2,5	2,5	3,5	—	1,85	2,41	2,41	3,33	—	3,20	10,00	11,00	0,55	3,40	4,10	2,44	15,08	18,19	2,94	6,90	A++
	2,0	2,5	2,5	4,2	—	1,72	2,24	2,24	3,79	—	3,20	10,00	11,00	0,55	3,40	4,10	2,44	15,08	18,19	2,94	6,90	A++
	2,0	2,5	2,5	5,0	—	1,61	2,10	2,10	4,19	—	3,20	10,00	11,00	0,55	3,40	4,10	2,44	15,08	18,19	2,94	6,90	A++
	2,0	2,5	2,5	7,1	—	1,46	1,90	1,90	4,74	—	3,20	10,00	11,00	0,55	3,40	4,10	2,44	15,08	18,19	2,94	6,90	A++
	2,0	2,5	3,5	3,5	—	1,69	2,20	3,05	3,05	—	3,20	10,00	11,00	0,55	3,38	4,10	2,44	15,00	18,19	2,96	6,90	A++
	2,0	2,5	3,5	4,2	—	1,59	2,06	2,86	3,49	—	3,20	10,00	11,00	0,55	3,38	4,10	2,44	15,00	18,19	2,96	6,90	A++
	2,0	2,5	3,5	5,0	—	1,49	1,94	2,69	3,88	—	3,20	10,00	11,00	0,55	3,38	4,10	2,44	15,00	18,19	2,96	6,90	A++
	2,0	2,5	4,2	4,2	—	1,49	1,94	3,28	3,28	—	3,20	10,00	11,00	0,55	3,38	4,10	2,44	15,00	18,19	2,96	6,90	A++
	2,0	2,5	4,2	5,0	—	1,41	1,83	3,10	3,66	—	3,20	10,00	11,00	0,55	3,38	4,10	2,44	15,00	18,19	2,96	6,90	A++
	2,0	2,5	5,0	5,0	—	1,33	1,73	3,47	3,47	—	3,20	10,00	11,00	0,55	3,38	4,10	2,44	15,00	18,19	2,96	6,90	A++
	2,0	3,5	3,5	3,5	—	1,56	2,81	2,81	2,81	—	3,20	10,00	11,00	0,55	3,38	4,10	2,44	15,00	18,19	2,96	6,90	A++
	2,0	3,5	3,5	4,2	—	1,47	2,65	2,65	3,24	—	3,20	10,00	11,00	0,55	3,38	4,10	2,44	15,00	18,19	2,96	6,90	A++
	2,0	3,5	3,5	5,0	—	1,39	2,50	2,50	3,61	—	3,20	10,00	11,00	0,55	3,36	4,10	2,44	14,91	18,19	2,98	6,90	A++
	2,0	3,5	4,2	4,2	—	1,39	2,50	3,06	3,06	—	3,20	10,00	11,00	0,55	3,36	4,10	2,44	14,91	18,19	2,98	6,90	A++
	2,0	3,5	4,2	5,0	—	1,32	2,37	2,89	3,42	—	3,20	10,00	11,00	0,55	3,36	4,10	2,44	14,91	18,19	2,98	6,90	A++
	2,0	4,2	4,2	4,2	—	1,32	2,89	2,89	2,89	—	3,20	10,00	11,00	0,55	3,36	4,10	2,44	14,91	18,19	2,98	6,90	A++
	2,5	2,5	2,5	2,5	—	2,50	2,50	2,50	2,50	—	3,20	10,00	11,00	0,55	3,36	4,10	2,44	14,91	18,19	2,98	6,90	A++
	2,5	2,5	2,5	3,5	—	2,28	2,28	2,28	3,16	—	3,20	10,00	11,00	0,55	3,36	4,10	2,44	14,91	18,19	2,98	6,90	A++
	2,5	2,5	2,5	4,2	—	2,13	2,13	2,13	3,61	—	3,20	10,00	11,00	0,55	3,36	4,10	2,44	14,91	18,19	2,98	6,90	A++
	2,5	2,5	2,5	5,0	—	2,00	2,00	2,00	4,00	—	3,20	10,00	11,00	0,55	3,36	4,10	2,44	14,91	18,19	2,98	6,90	A++
	2,5	2,5	2,5	7,1	—	1,82	1,82	1,82	4,55	—	3,20	10,00	11,00	0,55	3,36	4,10	2,44	14,91	18,19	2,98	6,90	A++
	2,5	2,5	3,5	3,5	—	2,10	2,10	2,90	2,90	—	3,20	10,00	11,00	0,55	3,36	4,10	2,44	14,91	18,19	2,98	6,90	A++
	2,5	2,5	3,5	4,2	—	1,97	1,97	2,73	3,33	—	3,20	10,00	11,00	0,55	3,36	4,10	2,44	14,91	18,19	2,98	7,00	A++
	2,5	2,5	3,5	5,0	—	1,86	1,86	2,57	3,71	—	3,20	10,00	11,00	0,55	3,33	4,10	2,44	14,77	18,19	3,00	7,00	A++
	2,5	2,5	4,2	4,2	—	1,86	1,86	3,14	3,14	—	3,20	10,00	11,00	0,55	3,33	4,10	2,44	14,77	18,19	3,00	7,00	A++
	2,5	2,5	4,2	5,0	—	1,76	1,76	2,97	3,51	—	3,20	10,00	11,00	0,55	3,33	4,10	2,44	14,77	18,19	3,00	7,00	A++
	2,5	2,5	5,0	5,0	—	1,67	1,67	3,33	3,33	—	3,20	10,00	11,00	0,55	3,33	4,10	2,44	14,77	18,19	3,00	7,00	A++
	2,5	3,5	3,5	3,5	—	1,94	2,69	2,69	2,69	—	3,20	10,00	11,00	0,55	3,33	4,10	2,44	14,77	18,19	3,00	7,00	A++
	2,5	3,5	3,5	4,2	—	1,83	2,54	2,54	3,10	—	3,20	10,00	11,00	0,55	3,33	4,10	2,44	14,77	18,19	3,00	7,00	A++
	2,5	3,5	3,5	5,0	—	1,73	2,40	2,40	3,47	—	3,20	10,00	11,00	0,55	3,33	4,10	2,44	14,77	18,19	3,00	7,00	A++
	2,5	3,5	4,2	4,2	—	1,73	2,40	2,93	2,93	—	3,20	10,00	11,00	0,55	3,33	4,10	2,44	14,77	18,19	3,00	7,00	A++
	3,5	3,5	3,5	3,5	—	2,50	2,50	2,50	2,50	—	3,20	10,00	11,00	0,55	3,33	4,10	2,44	14,77	18,19	3,00	7,00	A++
	3,5	3,5	3,5	4,2	—	2,37	2,37	2,37	2,89	—	3,20	10,00	11,00	0,55	3,33	4,10	2,44	14,77	18,19	3,00	7,00	A++
	2,0	2,0	2,0	2,0	2,0	2,00	2,00	2,00	2,00	2,00	3,20	10,00	11,00	0,55	3,33	4,10	2,44	14,77	18,19	3,00	7,00	A++
	2,0	2,0	2,0	2,0	2,5	1,89	1,89	1,89	1,89	2,45	3,20	10,00	11,00	0,55	3,33	4,10	2,44	14,77	18,19	3,00	7,00	A++
	2,0	2,0	2,0	2,0	3,5	1,72	1,72	1,72	1,72	3,10	3,20	10,00	11,00	0,55	3,33	4,10	2,44	14,77	18,19	3,00	7,00	A++
	2,0	2,0	2,0	2,0	4,2	1,61	1,61	1,61	1,61	3,55	3,20	10,00	11,00	0,55	3,33	4,10	2,44	14,77	18,19	3,00	7,00	A++
	2,0	2,0	2,0	2,0	5,0	1,52	1,52	1,52	1,52	3,94	3,20	10,00	11,00	0,55	3,33	4,10	2,44	14,77	18,19	3,00	7,00	A++
	2,0	2,0	2,0	2,5	2,5	1,79	1,79	1,79	2,32	2,32	3,20	10,00	11,00	0,55	3,33	4,10	2,44	14,77	18,19	3,00	7,00	A++
	2,0	2,0	2,0	2,5	3,5	1,64	1,64	1,64	2,13	2,95	3,20	10,00	11,00	0,55	3,33	4,10	2,44	14,77	18,19	3,00	7,00	A++
	2,0	2,0	2,0	2,5	4,2	1,54	1,54	1,54	2,00	3,38	3,20	10,00	11,00	0,55	3,33	4,10	2,44	14,77	18,19	3,00	7,00	A++
	2,0	2,0	2,0	2,5	5,0	1,45	1,45	1,45	1,88	3,77	3,20	10,00	11,00	0,55	3,33	4,10	2,44	14,77	18,19	3,00	7,00	A++
	2,0	2,0	2,0	3,5	3,5	1,52	1,52	1,52	2,73	3,73	3,20	10,00	11,00	0,55	3,33	4,10	2,44	14,77	18,19	3,00	7,00	A++
	2,0	2,0	2,0	3,5	4,2	1,43	1,43	1,43	2,57	3,14	3,20	10,00	11,00	0,55	3,33	4,10	2,44	14,77	18,19	3,00	7,00	A++
	2,0	2,0	2,0	3,5	5,0	1,35	1,35	1,35	2,43	3,51	3,20	10,00	11,00	0,55	3,33	4,10	2,44	14,77	18,19	3,00	7,00	A++
	2,0	2,0	2,0	4,2	4,2	1,35	1,35	1,35	2,97	2,97	3,20	10,00	11,00	0,55	3,33	4,10	2,44	14,77	18,19	3,00	7,00	A++
	2,0	2,0	2,5	2,5	2,5	1,69	1,69	2,20	2,20	2,20	3,20	10,00	11,00	0,55	3,33	4,10	2,44	14,77	18,19	3,00	7,00	A++
	2,0	2,0	2,5	2,5	3,5	1,56	1,56	2,03	2,03	2,81	3,20	10,00	11,00	0,55	3,33	4,10	2,44	14,77	18,19	3,00	7,00	A++
	2,0	2,																				

5U105S2SS5FA (Обогрев)

Комбинация	Комбинация					Теплопроизводительность, кВт					Суммарная теплопроизводительность, кВт			Суммарная потребляемая мощность, кВт			Суммарный ток при 230 В, А			COP	SCOP	Класс сезонной энергоэффективности
	Блок А	Блок В	Блок С	Блок D	Блок E	Блок А	Блок В	Блок С	Блок D	Блок E	Мин.	Ном.	Макс.	Мин.	Ном.	Макс.	Мин.	Ном.	Макс.			
1 : 1	2,0	-	-	-	-	2,30	-	-	-	-	0,80	2,30	4,00	0,55	0,66	1,50	2,44	2,93	6,65	-	-	-
	2,5	-	-	-	-	3,60	-	-	-	-	0,80	3,60	6,00	0,55	1,03	1,40	2,44	4,57	6,21	-	-	-
	3,5	-	-	-	-	4,50	-	-	-	-	1,00	4,50	6,00	0,55	1,27	1,50	2,44	5,63	6,65	-	-	-
	4,2	-	-	-	-	5,40	-	-	-	-	1,50	5,40	6,00	0,55	1,50	1,90	2,44	6,65	8,43	-	-	-
	5,0	-	-	-	-	6,00	-	-	-	-	1,50	6,00	8,00	0,55	1,65	2,60	2,44	7,32	11,54	-	-	-
	7,1	-	-	-	-	7,00	-	-	-	-	1,50	7,00	8,60	0,55	1,90	2,60	2,44	8,43	11,54	-	-	-
1 : 2	2,0	2,0	-	-	-	2,30	2,30	-	-	-	2,80	4,60	8,00	0,55	1,30	3,30	2,44	5,77	14,64	3,54	3,75	A
	2,0	2,5	-	-	-	2,30	3,60	-	-	-	3,00	5,90	10,00	0,55	1,66	3,30	2,44	7,36	14,64	3,55	3,75	A
	2,0	3,5	-	-	-	2,30	4,50	-	-	-	3,20	6,80	10,00	0,55	1,90	3,30	2,44	8,43	14,64	3,58	3,75	A
	2,0	4,2	-	-	-	2,30	5,40	-	-	-	3,40	7,70	10,00	0,55	2,15	3,30	2,44	9,54	14,64	3,58	3,80	A
	2,0	5,0	-	-	-	2,30	6,00	-	-	-	3,80	8,30	11,50	0,55	2,29	3,30	2,44	10,16	14,64	3,62	3,80	A
	2,0	7,1	-	-	-	2,30	7,00	-	-	-	4,00	9,30	11,50	0,55	2,55	3,30	2,44	11,31	14,64	3,65	3,85	A
	2,5	2,5	-	-	-	3,60	3,60	-	-	-	3,40	7,20	10,50	0,55	2,02	3,30	2,44	8,96	14,64	3,56	3,85	A
	2,5	3,5	-	-	-	3,60	4,50	-	-	-	3,80	8,10	10,50	0,55	2,26	3,30	2,44	10,03	14,64	3,58	3,83	A
	2,5	4,2	-	-	-	3,60	5,40	-	-	-	4,00	9,00	10,50	0,55	2,50	3,30	2,44	11,09	14,64	3,60	3,87	A
	2,5	5,0	-	-	-	3,60	6,00	-	-	-	4,40	9,60	10,50	0,55	2,64	3,30	2,44	11,71	14,64	3,64	3,85	A
	2,5	7,1	-	-	-	3,57	6,93	-	-	-	4,40	10,50	11,00	0,55	2,85	3,30	2,44	12,64	14,64	3,68	3,84	A
	3,5	3,5	-	-	-	4,50	4,50	-	-	-	4,00	9,00	10,50	0,55	2,50	3,30	2,44	11,09	14,64	3,60	3,86	A
	3,5	4,2	-	-	-	4,50	5,40	-	-	-	4,40	9,90	10,50	0,55	2,74	3,30	2,44	12,16	14,64	3,61	3,82	A
	3,5	5,0	-	-	-	4,50	6,00	-	-	-	4,40	10,50	11,50	0,55	2,88	3,30	2,44	12,78	14,64	3,65	3,80	A
	3,5	7,1	-	-	-	4,11	6,39	-	-	-	4,40	10,50	11,50	0,55	2,88	3,30	2,44	12,78	14,64	3,65	3,84	A
	4,2	4,2	-	-	-	5,25	5,25	-	-	-	4,40	10,50	11,50	0,55	2,88	3,30	2,44	12,78	14,64	3,65	3,86	A
	4,2	5,0	-	-	-	4,97	5,53	-	-	-	4,40	10,50	11,50	0,55	2,88	3,30	2,44	12,78	14,64	3,65	3,83	A
	4,2	7,1	-	-	-	4,57	5,93	-	-	-	4,40	10,50	11,50	0,55	2,88	3,30	2,44	12,78	14,64	3,65	3,86	A
	5,0	5,0	-	-	-	5,25	5,25	-	-	-	4,40	10,50	11,50	0,55	2,91	3,30	2,44	12,91	14,64	3,61	3,80	A
	5,0	7,1	-	-	-	4,85	5,65	-	-	-	4,40	9,50	11,50	0,55	2,88	3,30	2,44	12,78	14,64	3,60	3,87	A
	7,1	7,1	-	-	-	5,25	5,25	-	-	-	4,40	10,50	11,50	0,55	2,88	3,30	2,44	12,78	14,64	3,65	3,85	A
1 : 3	2,0	2,0	2,0	-	-	2,30	2,30	2,30	-	-	3,80	6,90	11,50	0,55	1,93	3,40	2,44	8,56	15,08	3,58	3,80	A
	2,0	2,0	2,5	-	-	2,30	2,30	3,60	-	-	4,00	8,20	11,50	0,55	2,28	3,40	2,44	10,12	15,08	3,60	3,80	A
	2,0	2,0	3,5	-	-	2,30	2,30	4,50	-	-	4,20	9,10	11,50	0,55	2,50	3,40	2,44	11,09	15,08	3,64	3,80	A
	2,0	2,0	4,2	-	-	2,30	2,30	5,40	-	-	4,40	10,00	11,50	0,55	2,73	3,40	2,44	12,11	15,08	3,66	3,80	A
	2,0	2,0	5,0	-	-	2,28	2,28	5,94	-	-	4,40	10,50	11,50	0,55	2,88	3,40	2,44	12,78	15,08	3,65	3,80	A
	2,0	2,0	7,1	-	-	2,08	2,08	6,34	-	-	4,40	10,50	11,50	0,55	2,88	3,40	2,44	12,78	15,08	3,65	3,80	A
	2,0	2,5	2,5	-	-	2,30	3,60	3,60	-	-	4,40	9,50	11,50	0,55	2,63	3,40	2,44	11,67	15,08	3,61	3,80	A
	2,0	2,5	3,5	-	-	2,30	3,60	4,50	-	-	4,40	10,40	11,50	0,55	2,88	3,40	2,44	12,78	15,08	3,61	3,80	A
	2,0	2,5	4,2	-	-	2,14	3,35	5,02	-	-	4,40	10,50	11,50	0,55	2,88	3,40	2,44	12,78	15,08	3,65	3,80	A
	2,0	2,5	5,0	-	-	2,03	3,18	5,29	-	-	4,40	10,50	11,50	0,55	2,88	3,40	2,44	12,78	15,08	3,65	3,82	A
	2,0	2,5	7,1	-	-	1,87	2,93	5,70	-	-	4,40	10,50	11,50	0,55	2,88	3,40	2,44	12,78	15,08	3,65	3,82	A
	2,0	3,5	3,5	-	-	2,14	4,18	4,18	-	-	4,40	10,50	11,50	0,55	2,88	3,40	2,44	12,78	15,08	3,65	3,82	A
	2,0	3,5	4,2	-	-	1,98	3,87	4,65	-	-	4,40	10,50	11,50	0,55	2,88	3,40	2,44	12,78	15,08	3,65	3,82	A
	2,0	3,5	5,0	-	-	1,89	3,69	4,92	-	-	4,40	10,50	11,50	0,55	2,88	3,40	2,44	12,78	15,08	3,65	3,82	A
	2,0	3,5	7,1	-	-	1,75	3,42	5,33	-	-	4,40	10,50	11,50	0,55	2,86	3,40	2,44	12,69	15,08	3,67	3,82	A
	2,0	4,2	4,2	-	-	1,84	4,33	4,33	-	-	4,40	10,50	11,50	0,55	2,86	3,40	2,44	12,69	15,08	3,67	3,82	A
	2,0	4,2	5,0	-	-	1,76	4,14	4,60	-	-	4,40	10,50	11,50	0,55	2,86	3,40	2,44	12,69	15,08	3,67	3,82	A
	2,0	4,2	7,1	-	-	1,64	3,86	5,00	-	-	4,40	10,50	11,50	0,55	2,86	3,40	2,44	12,69	15,08	3,67	3,87	A
	2,0	5,0	5,0	-	-	1,69	4,41	4,41	-	-	4,40	10,50	11,50	0,55	2,86	3,40	2,44	12,69	15,08	3,67	3,87	A
	2,0	5,0	7,1	-	-	1,58	4,12	4,80	-	-	4,40	10,50	11,50	0,55	2,86	3,40	2,44	12,69	15,08	3,67	3,87	A
	2,5	2,5	2,5	-	-	3,50	3,50	3,50	-	-	4,40	10,50	11,50	0,55	2,85	3,40	2,44	12,64	15,08	3,68	3,87	A
	2,5	2,5	3,5	-	-	3,23	3,23	4,04	-	-	4,40	10,50	11,50	0,55	2,85	3,40	2,44	12,64	15,08	3,68	3,87	A
	2,5	2,5	4,2	-	-	3,00	3,00	4,50	-	-	4,40	10,50	11,50	0,55	2,85	3,40	2,44	12,64	15,08	3,68	3,87	A
	2,5	2,5	5,0	-	-	2,86	2,86	4,77	-	-	4,40	10,50	11,50	0,55	2,85	3,40	2,44	12,64	15,08	3,68	3,87	A
	2,5	2,5	7,1	-	-	2,66	2,66	5,18	-	-	4,40	10,50	11,50	0,55	2,85	3,40	2,44	12,64	15,08	3,68	3,90	A
	2,5	3,5	3,5	-	-	3,00	3,75	3,75	-	-	4,40	10,50	11,50	0,55	2,85	3,40	2,44	12,64	15,08	3,68	3,85	A
	2,5	3,5	4,2	-	-	2,80	3,50	4,20	-	-	4,40	10,50	11,50	0,55	2,85	3,40	2,44	12,64	15,08	3,68	3,85	A
	2,5	3,5	5,0	-	-	2,68	3,35	4,47	-	-	4,40	10,50	11,50	0,55	2,85	3,40	2,44	12,64	15,08	3,68	3,85	A
	2,5	3,5	7,1	-	-	2,50	3,13	4,87	-	-	4,40	10,50	11,50	0,55	2,85	3,40	2,44	12,64	15,08	3,68	3,85	A
	2,5	4,2	4,2	-	-	2,63	3,94	3,94	-	-	4,40	10,50	11,50	0,55	2,85	3,40	2,44	12,64	15,08	3,68	3,85	A
	2,5	4,2	5,0	-	-	2,52	3,78	4,20	-	-	4,40	10,50	11,50	0,55	2,85	3,40	2,44	12,64	15,08	3,68	3,85	A
	2,5	4,2	7,1	-	-	2,36	3,54	4,59	-	-	4,40	10,50	11,50	0,55	2,85	3,40	2,44	12,64	15,08	3,68	3,85	A
	2,5	5,0	5,0	-	-	2,42	4,04	4,04	-	-	4,40	10,50	11,50	0,55	2,85	3,40	2,44	12,64	15,08	3,68	3,85	A
	2,5	5,0	7,1	-	-	2,28	3,80	4,43	-	-	4,40	10,50	11,50	0,55	2,85	3,40	2,44	12,64	15,08	3,68	3,85	A
	3,5	3,5	3,5	-	-	3,50	3,50	3,50	-	-	4,40	10,50	11,50	0,55	2,85	3,40	2,44	12,64	15,08	3,68	3,90	A
	3,5	3,5	4,2	-	-	3,28	3,28	3,94	-	-	4,40	10,50	11,50	0,55	2,85	3,40	2,44	12,64	15,08	3,68	3,90	A
	3,5	3,5	5,0	-	-	3,15	3,15	4,20	-	-	4,40	10,50	11,50	0,55	2,83	3,40	2,44	12,56	15,08	3,71	3,90	A
	3,5	3,5	7,1	-	-	2,95	2,95	4,59	-	-	4,40	10,50	11,50	0,55	2,83	3,40	2,44	12,56	15,08	3,71	3,85	A
	3,5	4,2	4,2	-	-	3,09	3,71	3,71	-	-	4,40	10,50	11,50	0,55	2,83	3,40	2,44	12,56	15,08	3,71	3,90	A
	3,5	4,2	5,0	-	-	2,97	3,57	3,96	-	-	4,40	10,50	11,50	0,55								

Таблицы комбинаций

Комбинация	Комбинация					Теплопроизводительность, кВт					Суммарная теплопроизводительность, кВт			Суммарная потребляемая мощность, кВт			Суммарный ток при 230 В, А			COP	SCOP	Класс сезонной энергоэффективности
	Блок А	Блок В	Блок С	Блок D	Блок E	Блок А	Блок В	Блок С	Блок D	Блок E	Мин.	Ном.	Макс.	Мин.	Ном.	Макс.	Мин.	Ном.	Макс.			
1:4	2,0	2,0	2,5	3,5	-	1,90	1,90	2,98	3,72	-	4,40	10,50	11,50	0,55	2,83	3,40	2,44	12,56	15,08	3,71	3,85	A
	2,0	2,0	2,5	4,2	-	1,78	1,78	2,78	4,17	-	4,40	10,50	11,50	0,55	2,83	3,40	2,44	12,56	15,08	3,71	3,90	A
	2,0	2,0	2,5	5,0	-	1,70	1,70	2,66	4,44	-	4,40	10,50	11,50	0,55	2,83	3,40	2,44	12,56	15,08	3,71	3,90	A
	2,0	2,0	2,5	7,1	-	1,59	1,59	2,49	4,84	-	4,40	10,50	11,50	0,55	2,83	3,40	2,44	12,56	15,08	3,71	3,90	A
	2,0	2,0	3,5	3,5	-	1,78	1,78	3,47	3,47	-	4,40	10,50	11,50	0,55	2,83	3,40	2,44	12,56	15,08	3,71	3,90	A
	2,0	2,0	3,5	4,2	-	1,67	1,67	3,26	3,91	-	4,40	10,50	11,50	0,55	2,83	3,40	2,44	12,56	15,08	3,71	3,90	A
	2,0	2,0	3,5	5,0	-	1,60	1,60	3,13	4,17	-	4,40	10,50	11,50	0,55	2,81	3,40	2,44	12,47	15,08	3,74	3,90	A
	2,0	2,0	3,5	7,1	-	1,50	1,50	2,93	4,57	-	4,40	10,50	11,50	0,55	2,81	3,40	2,44	12,47	15,08	3,74	3,90	A
	2,0	2,0	4,2	4,2	-	1,57	1,57	3,68	3,68	-	4,40	10,50	11,50	0,55	2,81	3,40	2,44	12,47	15,08	3,74	3,90	A
	2,0	2,0	4,2	5,0	-	1,51	1,51	3,54	3,94	-	4,40	10,50	11,50	0,55	2,81	3,40	2,44	12,47	15,08	3,74	3,90	A
	2,0	2,0	5,0	5,0	-	1,45	1,45	3,80	3,80	-	4,40	10,50	11,50	0,55	2,81	3,40	2,44	12,47	15,08	3,74	3,90	A
	2,0	2,5	2,5	2,5	-	1,84	2,89	2,89	2,89	-	4,40	10,50	11,50	0,55	2,81	3,40	2,44	12,47	15,08	3,74	3,90	A
	2,0	2,5	2,5	3,5	-	1,73	2,70	2,70	3,38	-	4,40	10,50	11,50	0,55	2,80	3,40	2,44	12,42	15,08	3,75	3,90	A
	2,0	2,5	2,5	4,2	-	1,62	2,54	2,54	3,81	-	4,40	10,50	11,50	0,55	2,80	3,40	2,44	12,42	15,08	3,75	3,95	A
	2,0	2,5	2,5	5,0	-	1,56	2,44	2,44	4,06	-	4,40	10,50	11,50	0,55	2,80	3,40	2,44	12,42	15,08	3,75	3,95	A
	2,0	2,5	2,5	7,1	-	1,46	2,29	2,29	4,45	-	4,40	10,50	11,50	0,55	2,80	3,40	2,44	12,42	15,08	3,75	3,95	A
	2,0	2,5	3,5	3,5	-	1,62	2,54	3,17	3,17	-	4,40	10,50	11,50	0,55	2,80	3,40	2,44	12,42	15,08	3,75	3,95	A
	2,0	2,5	3,5	4,2	-	1,53	2,39	2,99	3,59	-	4,40	10,50	11,50	0,55	2,80	3,40	2,44	12,42	15,08	3,75	3,95	A
	2,0	2,5	3,5	5,0	-	1,47	2,30	2,88	3,84	-	4,40	10,50	11,50	0,55	2,80	3,40	2,44	12,42	15,08	3,75	3,95	A
	2,0	2,5	4,2	4,2	-	1,45	2,26	3,40	3,40	-	4,40	10,50	11,50	0,55	2,80	3,40	2,44	12,42	15,08	3,75	3,95	A
	2,0	2,5	4,2	5,0	-	1,40	2,18	3,28	3,64	-	4,40	10,50	11,50	0,55	2,80	3,40	2,44	12,42	15,08	3,75	3,95	A
	2,0	2,5	5,0	5,0	-	1,35	2,11	3,52	3,52	-	4,40	10,50	11,50	0,55	2,78	3,40	2,44	12,33	15,08	3,78	3,95	A
	2,0	3,5	3,5	3,5	-	1,53	2,99	2,99	2,99	-	4,40	10,50	11,50	0,55	2,78	3,40	2,44	12,33	15,08	3,78	3,95	A
	2,0	3,5	3,5	4,2	-	1,45	2,83	2,83	3,40	-	4,40	10,50	11,50	0,55	2,78	3,40	2,44	12,33	15,08	3,78	4,00	A+
	2,0	3,5	3,5	5,0	-	1,40	2,73	2,73	3,64	-	4,40	10,50	11,50	0,55	2,78	3,40	2,44	12,33	15,08	3,78	4,00	A+
	2,0	3,5	4,2	4,2	-	1,37	2,68	3,22	3,22	-	4,40	10,50	11,50	0,55	2,78	3,40	2,44	12,33	15,08	3,78	4,00	A+
	2,0	3,5	4,2	5,0	-	1,33	2,60	3,12	3,46	-	4,40	10,50	11,50	0,55	2,78	3,40	2,44	12,33	15,08	3,78	4,00	A+
	2,0	4,2	4,2	4,2	-	1,31	3,06	3,06	3,06	-	4,40	10,50	11,50	0,55	2,78	3,40	2,44	12,33	15,08	3,78	4,00	A+
	2,5	2,5	2,5	2,5	-	2,63	2,63	2,63	2,63	-	4,40	10,50	11,50	0,55	2,76	3,40	2,44	12,24	15,08	3,80	4,00	A+
	2,5	2,5	2,5	3,5	-	2,47	2,47	2,47	3,09	-	4,40	10,50	11,50	0,55	2,76	3,40	2,44	12,24	15,08	3,80	4,00	A+
	2,5	2,5	2,5	4,2	-	2,33	2,33	2,33	3,50	-	4,40	10,50	11,50	0,55	2,76	3,40	2,44	12,24	15,08	3,80	4,00	A+
	2,5	2,5	2,5	5,0	-	2,25	2,25	2,25	3,75	-	4,40	10,50	11,50	0,55	2,76	3,40	2,44	12,24	15,08	3,80	4,00	A+
	2,5	2,5	2,5	7,1	-	2,12	2,12	2,12	4,13	-	4,40	10,50	11,50	0,55	2,76	3,40	2,44	12,24	15,08	3,80	4,00	A+
	2,5	2,5	3,5	3,5	-	2,33	2,33	2,92	2,92	-	4,40	10,50	11,50	0,55	2,76	3,40	2,44	12,24	15,08	3,80	4,00	A+
	2,5	2,5	3,5	4,2	-	2,21	2,21	2,76	3,32	-	4,40	10,50	11,50	0,55	2,76	3,40	2,44	12,24	15,08	3,80	4,00	A+
	2,5	2,5	3,5	5,0	-	2,14	2,14	2,67	3,56	-	4,40	10,50	11,50	0,55	2,76	3,40	2,44	12,24	15,08	3,80	4,00	A+
	2,5	2,5	4,2	4,2	-	2,10	2,10	3,15	3,15	-	4,40	10,50	11,50	0,55	2,76	3,40	2,44	12,24	15,08	3,80	4,00	A+
	2,5	2,5	4,2	5,0	-	2,03	2,03	3,05	3,39	-	4,40	10,50	11,50	0,55	2,76	3,40	2,44	12,24	15,08	3,80	4,00	A+
	2,5	2,5	5,0	5,0	-	1,97	1,97	3,28	3,28	-	4,40	10,50	11,50	0,55	2,76	3,40	2,44	12,24	15,08	3,80	4,00	A+
	2,5	3,5	3,5	3,5	-	2,21	2,76	2,76	2,76	-	4,40	10,50	11,50	0,55	2,76	3,40	2,44	12,24	15,08	3,80	4,00	A+
	2,5	3,5	3,5	4,2	-	2,10	2,63	2,63	3,15	-	4,40	10,50	11,50	0,55	2,76	3,40	2,44	12,24	15,08	3,80	4,00	A+
	2,5	3,5	3,5	5,0	-	2,03	2,54	2,54	3,39	-	4,40	10,50	11,50	0,55	2,76	3,40	2,44	12,24	15,08	3,80	4,00	A+
	2,5	3,5	4,2	4,2	-	2,00	2,50	3,00	3,00	-	4,40	10,50	11,50	0,55	2,76	3,40	2,44	12,24	15,08	3,80	4,00	A+
	3,5	3,5	3,5	3,5	-	2,63	2,63	2,63	2,63	-	4,40	10,50	11,50	0,55	2,76	3,40	2,44	12,24	15,08	3,80	4,00	A+
	3,5	3,5	3,5	4,2	-	2,50	2,50	2,50	3,00	-	4,40	10,50	11,50	0,55	2,76	3,40	2,44	12,24	15,08	3,80	4,00	A+
	2,0	2,0	2,0	2,0	2,0	2,10	2,10	2,10	2,10	2,10	4,20	10,50	11,50	0,55	2,76	3,40	2,44	12,24	15,08	3,80	4,00	A+
	2,0	2,0	2,0	2,0	2,5	1,89	1,89	1,89	1,89	2,95	4,20	10,50	11,50	0,55	2,76	3,40	2,44	12,24	15,08	3,80	4,00	A+
	2,0	2,0	2,0	2,0	3,5	1,76	1,76	1,76	1,76	3,45	4,20	10,50	11,50	0,55	2,76	3,40	2,44	12,24	15,08	3,80	4,00	A+
	2,0	2,0	2,0	2,0	4,2	1,65	1,65	1,65	1,65	3,88	4,20	10,50	11,50	0,55	2,76	3,40	2,44	12,24	15,08	3,80	4,00	A+
	2,0	2,0	2,0	2,0	5,0	1,59	1,59	1,59	1,59	4,14	4,20	10,50	11,50	0,55	2,76	3,40	2,44	12,24	15,08	3,80	4,00	A+
	2,0	2,0	2,0	2,5	2,5	1,71	1,71	1,71	2,68	2,68	4,20	10,50	11,50	0,55	2,76	3,40	2,44	12,24	15,08	3,80	4,00	A+
	2,0	2,0	2,0	2,5	3,5	1,61	1,61	1,61	2,52	3,15	4,20	10,50	11,50	0,55	2,76	3,40	2,44	12,24	15,08	3,80	4,00	A+
	2,0	2,0	2,0	2,5	4,2	1,52	1,52	1,52	2,38	3,57	4,20	10,50	11,50	0,55	2,76	3,40	2,44	12,24	15,08	3,80	4,00	A+
	2,0	2,0	2,0	2,5	5,0	1,46	1,46	1,46	2,29	3,82	4,20	10,50	11,50	0,55	2,76	3,40	2,44	12,24	15,08	3,80	4,00	A+
	2,0	2,0	2,0	3,5	3,5	1,52	1,52	1,52	2,97	2,97	4,40	10,50	11,50	0,55	2,76	3,40	2,44	12,24	15,08	3,80	4,00	A+
	2,0	2,0	2,0	3,5	4,2	1,44	1,44	1,44	2,81	3,38	4,40	10,50	11,50	0,55	2,76	3,40	2,44	12,24	15,08	3,80	4,00	A+
	2,0	2,0	2,0	3,5	5,0	1,39	1,39	1,39	2,72	3,62	4,40	10,50	11,50	0,55	2,76	3,40	2,44	12,24	15,08	3,80	4,00	A+
	2,0	2,0	2,0	4,2	4,2	1,36	1,36	1,36	3,20	3,20	4,40	10,50	11,50	0,55	2,76	3,40	2,44	12,24	15,08	3,80	4,00	A+
	2,0	2,0	2,5	2,5	2,5	1,57	1,57	2,45	2,45	2,45	4,40	10,50	11,50	0,55	2,76	3,40	2,44	12,24	15,08	3,80	4,00	A+
	2,0	2,0	2,5	2,5	3,5	1,48	1,48	2,32	2,32	2,90	4,40	10,50	11,50	0,55	2,76	3,40	2,44	12,24	15,08	3,80	4,00	A+
	2,0	2,0	2,5	2,5	4,2	1,40	1,40	2,20	2,20	3,30	4,40	10,50	11,50	0,55	2,76	3,40	2,44	12,24	1			

5U125S2SN1FA (Охлаждение)

Комбинация	Комбинация					Холодопроизводительность, кВт					Суммарная холодопроизводительность, кВт			Суммарная потребляемая мощность, кВт			Суммарный ток при 230 В, А			EER	SEER	Класс сезонной энергоэффективности
	Блок А	Блок В	Блок С	Блок D	Блок E	Блок А	Блок В	Блок С	Блок D	Блок E	Мин.	Ном.	Макс.	Мин.	Ном.	Макс.	Мин.	Ном.	Макс.			
1 : 1	2,0	-	-	-	-	2,00	-	-	-	-	0,80	2,00	2,80	0,55	0,76	1,30	2,44	3,37	5,77	-	-	-
	2,5	-	-	-	-	2,60	-	-	-	-	0,80	2,60	3,90	0,55	0,98	1,34	2,44	4,35	5,93	-	-	-
	3,5	-	-	-	-	3,60	-	-	-	-	1,00	3,60	5,30	0,55	1,35	1,50	2,44	5,99	6,65	-	-	-
	4,2	-	-	-	-	4,40	-	-	-	-	1,30	4,40	5,00	0,55	1,59	1,90	2,44	7,05	8,43	-	-	-
	5,0	-	-	-	-	5,20	-	-	-	-	1,40	5,20	7,00	0,55	1,86	1,90	2,44	8,25	8,43	-	-	-
7,1	-	-	-	-	6,50	-	-	-	-	1,50	6,50	7,40	0,55	2,25	3,00	2,44	9,98	13,31	-	-	-	
2,0	2,0	-	-	-	2,00	2,00	-	-	-	2,50	4,00	5,60	0,55	1,50	3,60	2,44	6,65	15,97	-	-	-	
2,0	2,5	-	-	-	2,00	2,60	-	-	-	2,50	4,60	6,70	0,55	1,54	3,60	2,44	6,83	15,97	2,99	6,20	A++	
2,0	3,5	-	-	-	2,00	3,60	-	-	-	2,50	5,60	8,10	0,55	1,86	3,60	2,44	8,25	15,97	3,01	6,20	A++	
2,0	4,2	-	-	-	2,00	4,40	-	-	-	2,50	6,40	7,80	0,55	2,12	3,60	2,44	9,41	15,97	3,02	6,20	A++	
2,0	5,0	-	-	-	2,00	5,20	-	-	-	2,50	7,20	9,30	0,55	2,38	3,60	2,44	10,56	15,97	3,03	6,20	A++	
2,0	7,1	-	-	-	2,00	6,50	-	-	-	2,50	8,50	9,30	0,55	2,80	3,60	2,44	12,42	15,97	3,04	6,20	A++	
2,5	2,5	-	-	-	2,60	2,60	-	-	-	2,50	5,20	7,80	0,55	1,73	3,60	2,44	7,68	15,97	3,01	6,20	A++	
2,5	3,5	-	-	-	2,60	3,60	-	-	-	2,50	6,20	9,10	0,55	2,05	3,60	2,44	9,09	15,97	3,02	6,20	A++	
2,5	4,2	-	-	-	2,60	4,40	-	-	-	2,50	7,00	9,30	0,55	2,31	3,60	2,44	10,25	15,97	3,03	6,20	A++	
2,5	5,0	-	-	-	2,60	5,20	-	-	-	2,50	7,80	9,30	0,55	2,57	3,60	2,44	11,40	15,97	3,04	6,20	A++	
2,5	7,1	-	-	-	2,60	6,50	-	-	-	2,50	9,10	9,30	0,55	2,98	3,60	2,44	13,22	15,97	3,05	6,20	A++	
3,5	3,5	-	-	-	3,60	3,60	-	-	-	2,50	7,20	9,30	0,55	2,38	3,60	2,44	10,56	15,97	3,03	6,20	A++	
3,5	4,2	-	-	-	3,60	4,40	-	-	-	2,50	8,00	9,30	0,55	2,63	3,60	2,44	11,67	15,97	3,04	6,20	A++	
3,5	5,0	-	-	-	3,60	5,20	-	-	-	2,50	8,80	10,00	0,55	2,89	3,60	2,44	12,82	15,97	3,04	6,20	A++	
3,5	7,1	-	-	-	4,46	8,04	-	-	-	2,50	12,50	13,80	0,55	4,10	3,60	2,44	18,18	15,97	3,05	6,20	A++	
4,2	4,2	-	-	-	4,40	4,40	-	-	-	2,50	8,80	10,00	0,55	2,89	3,60	2,44	12,82	15,97	3,04	6,20	A++	
4,2	5,0	-	-	-	4,40	5,20	-	-	-	2,50	9,60	10,50	0,55	3,14	3,60	2,44	13,93	15,97	3,06	6,20	A++	
4,2	7,1	-	-	-	5,05	7,45	-	-	-	2,50	12,50	13,80	0,55	4,07	3,60	2,44	18,06	15,97	3,07	6,20	A++	
5,0	5,0	-	-	-	6,25	6,25	-	-	-	2,50	12,50	13,80	0,55	4,07	3,60	2,44	18,06	15,97	3,07	6,20	A++	
5,0	7,1	-	-	-	5,56	6,94	-	-	-	2,50	12,50	13,80	0,55	4,06	3,60	2,44	18,00	15,97	3,08	6,20	A++	
7,1	7,1	-	-	-	6,25	6,25	-	-	-	2,50	12,50	13,80	0,55	4,05	3,60	2,44	17,95	15,97	3,09	6,20	A++	
2,0	2,0	2,0	-	-	2,00	2,00	2,00	-	-	3,00	6,00	9,50	0,55	1,98	3,80	2,44	8,78	16,86	3,03	6,70	A++	
2,0	2,0	2,5	-	-	2,00	2,00	2,60	-	-	3,00	6,60	9,50	0,55	2,17	3,80	2,44	9,63	16,86	3,04	6,70	A++	
2,0	2,0	3,5	-	-	2,00	2,00	3,60	-	-	3,00	7,60	9,50	0,55	2,50	3,80	2,44	11,09	16,86	3,04	6,70	A++	
2,0	2,0	4,2	-	-	2,00	2,00	4,40	-	-	3,20	8,40	9,50	0,55	2,76	3,80	2,44	12,26	16,86	3,04	6,70	A++	
2,0	2,0	5,0	-	-	2,00	2,00	5,20	-	-	3,20	9,20	10,00	0,55	3,02	3,80	2,44	13,38	16,86	3,05	6,70	A++	
2,0	2,0	7,1	-	-	2,38	2,38	7,74	-	-	3,20	12,50	13,80	0,55	4,08	5,20	2,44	18,12	23,07	3,06	6,70	A++	
2,0	2,5	2,5	-	-	2,00	2,60	2,60	-	-	3,20	7,20	9,50	0,55	2,38	3,80	2,44	10,56	16,86	3,03	6,70	A++	
2,0	2,5	3,5	-	-	2,00	2,60	3,60	-	-	3,20	8,20	9,50	0,55	2,69	3,80	2,44	11,93	16,86	3,05	6,70	A++	
2,0	2,5	4,2	-	-	2,00	2,60	4,40	-	-	3,20	9,00	10,00	0,55	2,95	3,80	2,44	13,09	16,86	3,05	6,70	A++	
2,0	2,5	5,0	-	-	2,00	2,60	5,20	-	-	3,20	9,80	13,80	0,55	3,20	3,80	2,44	14,21	16,86	3,06	6,70	A++	
2,0	2,5	7,1	-	-	2,25	2,93	7,32	-	-	3,20	12,50	13,80	0,55	4,07	5,20	2,44	18,06	23,07	3,07	6,70	A++	
2,0	3,5	3,5	-	-	2,00	3,60	3,60	-	-	3,20	9,20	13,80	0,55	3,02	3,80	2,44	13,38	16,86	3,05	6,70	A++	
2,0	3,5	4,2	-	-	2,00	3,60	4,40	-	-	3,20	10,00	13,80	0,55	3,26	5,20	2,44	14,45	23,07	3,07	6,70	A++	
2,0	3,5	5,0	-	-	2,31	4,17	6,02	-	-	3,20	12,50	13,80	0,55	4,04	5,20	2,44	17,92	23,07	3,09	6,70	A++	
2,0	3,5	7,1	-	-	2,07	3,72	6,71	-	-	3,20	12,50	13,80	0,55	4,04	5,20	2,44	17,92	23,07	3,09	6,70	A++	
2,0	4,2	4,2	-	-	2,31	5,09	5,09	-	-	3,20	12,50	13,80	0,55	4,04	5,20	2,44	17,92	23,07	3,09	6,70	A++	
2,0	4,2	5,0	-	-	2,16	4,74	5,60	-	-	3,20	12,50	13,80	0,55	4,04	5,20	2,44	17,92	23,07	3,09	6,70	A++	
2,0	4,2	7,1	-	-	1,94	4,26	6,30	-	-	3,20	12,50	13,80	0,55	4,04	5,20	2,44	17,92	23,07	3,09	6,70	A++	
2,0	5,0	5,0	-	-	2,02	5,24	5,24	-	-	3,20	12,50	13,80	0,55	4,04	5,20	2,44	17,92	23,07	3,09	6,70	A++	
2,0	5,0	7,1	-	-	1,82	4,74	5,93	-	-	3,20	12,50	13,80	0,55	4,04	4,10	2,44	17,92	18,19	3,09	6,70	A++	
2,5	2,5	2,5	-	-	2,60	2,60	2,60	-	-	3,20	7,80	9,50	0,55	2,57	3,80	2,44	11,38	16,86	3,04	6,72	A++	
2,5	2,5	3,5	-	-	2,60	2,60	3,60	-	-	3,20	8,80	10,00	0,55	2,89	3,80	2,44	12,80	16,86	3,05	6,72	A++	
2,5	2,5	4,2	-	-	2,60	2,60	4,40	-	-	3,20	9,60	13,80	0,55	3,14	3,80	2,44	13,92	16,86	3,06	6,74	A++	
2,5	2,5	5,0	-	-	3,13	3,13	6,25	-	-	3,20	12,50	13,80	0,55	4,04	5,20	2,44	17,92	23,07	3,09	6,74	A++	
2,5	2,5	7,1	-	-	2,78	2,78	6,94	-	-	3,20	12,50	13,80	0,55	4,04	5,20	2,44	17,92	23,07	3,09	6,70	A++	
2,5	3,5	3,5	-	-	2,60	3,60	3,60	-	-	3,20	9,80	13,80	0,55	3,19	3,80	2,44	14,16	16,86	3,07	6,73	A++	
2,5	3,5	4,2	-	-	3,07	4,25	5,19	-	-	3,20	12,50	13,80	0,55	4,04	5,20	2,44	17,92	23,07	3,09	6,70	A++	
2,5	3,5	5,0	-	-	2,85	3,95	5,70	-	-	3,20	12,50	13,80	0,55	4,04	5,20	2,44	17,92	23,07	3,09	6,70	A++	
2,5	3,5	7,1	-	-	2,56	3,54	6,40	-	-	3,20	12,50	13,80	0,55	4,04	5,20	2,44	17,92	23,07	3,09	6,70	A++	
2,5	4,2	4,2	-	-	2,85	4,82	4,82	-	-	3,20	12,50	13,80	0,55	4,04	5,20	2,44	17,92	23,07	3,09	6,70	A++	
2,5	4,2	5,0	-	-	2,66	4,51	5,33	-	-	3,20	12,50	13,80	0,55	4,04	5,20	2,44	17,92	23,07	3,09	6,70	A++	
2,5	4,2	7,1	-	-	2,41	4,07	6,02	-	-	3,20	12,50	13,80	0,55	4,04	5,20	2,44	17,92	23,07	3,09	6,70	A++	
2,5	5,0	5,0	-	-	2,50	5,00	5,00	-	-	3,20	12,50	13,80	0,55	4,04	5,20	2,44	17,92	23,07	3,09	6,70	A++	
2,5	5,0	7,1	-	-	2,27	4,55	5,68	-	-	3,20	12,50	13,80	0,55	4,04	5,20	2,44	17,92	23,07	3,09	6,70	A++	
2,5	7,1	7,1	-	-	2,08	5,21	5,21	-	-	3,20	12,50	13,80	0,55	4,04	5,20	2,44	17,92	23,07	3,09	6,70	A++	
3,5	3,5	3,5	-	-	4,17	4,17	4,17	-	-	3,20	12,50	13,80	0,55	4,04	5,20	2,44	17,92	23,07	3,09	6,75	A++	
3,5	3,5	4,2	-	-	3,88	3,88	4,74	-	-	3,20	12,50	13,80	0,55	4,04	5,20	2,44	17,92	23,07	3,09	6,70	A++	
3,5	3,5	5,0	-	-	3,63	3,63	5,24	-	-	3,20	12,50	13,80	0,55	3,99	5,20	2,44	17,70	23,07	3,13	6,70	A++	
3,5	3,5	7,1	-	-	3,28	3,28	5,93	-	-	3,20	12,50	13,80	0,55	3,99	5,20	2,44	17,70	23,07	3,13	6,70	A++	
3,5	4,2	4,2	-	-	3,63	4,44	4,44	-	-	3,20	12,50	13,80	0,55	3,99								

Таблицы комбинаций

Комбинация	Комбинация					Холодопроизводительность, кВт					Суммарная холодопроизводительность, кВт			Суммарная потребляемая мощность, кВт			Суммарный ток при 230 В, А			EER	SEER	Класс сезонной энергоэффективности
	Блок А	Блок В	Блок С	Блок D	Блок E	Блок А	Блок В	Блок С	Блок D	Блок E	Мин.	Ном.	Макс.	Мин.	Ном.	Макс.	Мин.	Ном.	Макс.			
2,0	2,0	2,0	2,0	–	2,00	2,00	2,00	2,00	–	3,20	8,00	13,80	0,55	2,62	4,00	2,44	11,63	17,75	3,05	6,80	A++	
2,0	2,0	2,0	2,5	–	2,00	2,00	2,00	2,60	–	3,20	8,60	13,80	0,55	2,81	4,00	2,44	12,47	17,75	3,06	6,80	A++	
2,0	2,0	2,0	3,5	–	2,00	2,00	2,00	3,60	–	3,20	9,60	13,80	0,55	3,13	4,00	2,44	13,87	17,75	3,07	6,80	A++	
2,0	2,0	2,0	4,2	–	2,40	2,40	2,40	5,29	–	3,20	12,50	13,80	0,55	3,99	5,20	2,44	17,70	23,07	3,13	6,80	A++	
2,0	2,0	2,0	5,0	–	2,23	2,23	2,23	5,80	–	3,20	12,50	13,80	0,55	3,99	5,20	2,44	17,70	23,07	3,13	6,80	A++	
2,0	2,0	2,0	7,1	–	2,00	2,00	2,00	6,50	–	3,20	12,50	13,80	0,55	3,99	4,10	2,44	17,70	18,19	3,13	6,70	A++	
2,0	2,0	2,5	2,5	–	2,00	2,00	2,60	2,60	–	3,20	9,20	13,80	0,55	3,00	4,00	2,44	13,29	17,75	3,07	6,80	A++	
2,0	2,0	2,5	3,5	–	2,45	2,45	3,19	4,41	–	3,20	12,50	13,80	0,55	3,98	5,20	2,44	17,66	23,07	3,14	6,80	A++	
2,0	2,0	2,5	4,2	–	2,27	2,27	2,95	5,00	–	3,20	12,50	13,80	0,55	3,94	5,20	2,44	17,48	23,07	3,17	6,80	A++	
2,0	2,0	2,5	5,0	–	2,12	2,12	2,75	5,51	–	3,20	12,50	13,80	0,55	3,94	5,20	2,44	17,48	23,07	3,17	6,80	A++	
2,0	2,0	2,5	7,1	–	1,91	1,91	2,48	6,20	–	3,20	12,50	13,80	0,55	3,94	5,20	2,44	17,48	23,07	3,17	6,70	A++	
2,0	2,0	3,5	3,5	–	2,23	2,23	4,02	4,02	–	3,20	12,50	13,80	0,55	3,94	5,20	2,44	17,48	23,07	3,17	6,80	A++	
2,0	2,0	3,5	4,2	–	2,08	2,08	3,75	4,58	–	3,20	12,50	13,80	0,55	3,94	5,20	2,44	17,48	23,07	3,17	6,70	A++	
2,0	2,0	3,5	5,0	–	1,95	1,95	3,52	5,08	–	3,20	12,50	13,80	0,55	3,94	5,20	2,44	17,48	23,07	3,17	6,70	A++	
2,0	2,0	3,5	7,1	–	1,77	1,77	3,19	5,76	–	3,20	12,50	13,80	0,55	3,94	5,20	2,44	17,48	23,07	3,17	6,70	A++	
2,0	2,0	4,2	4,2	–	1,95	1,95	4,30	4,30	–	3,20	12,50	13,80	0,55	3,94	5,20	2,44	17,48	23,07	3,17	6,90	A++	
2,0	2,0	4,2	5,0	–	1,84	1,84	4,04	4,78	–	3,20	12,50	13,80	0,55	3,94	5,20	2,44	17,48	23,07	3,17	6,90	A++	
2,0	2,0	4,2	7,1	–	1,68	1,68	3,69	5,45	–	3,20	12,50	13,80	0,55	3,94	5,20	2,44	17,48	23,07	3,17	6,90	A++	
2,0	2,0	5,0	5,0	–	1,74	1,74	4,51	4,51	–	3,20	12,50	13,80	0,55	3,94	5,20	2,44	17,48	23,07	3,17	6,90	A++	
2,0	2,0	5,0	7,1	–	1,59	1,59	4,14	5,18	–	3,20	12,50	13,80	0,55	3,94	5,20	2,44	17,48	23,07	3,17	6,90	A++	
2,0	2,0	7,1	7,1	–	1,47	1,47	4,78	4,78	–	3,20	12,50	13,80	0,55	3,94	5,20	2,44	17,48	23,07	3,17	6,90	A++	
2,0	2,5	2,5	2,5	–	2,00	2,60	2,60	2,60	–	3,20	9,80	13,80	0,55	3,17	4,00	2,44	14,07	17,75	3,09	6,90	A++	
2,0	2,5	2,5	3,5	–	2,31	3,01	3,01	4,17	–	3,20	12,50	13,80	0,55	3,94	5,20	2,44	17,48	23,07	3,17	6,90	A++	
2,0	2,5	2,5	4,2	–	2,16	2,80	2,80	4,74	–	3,20	12,50	13,80	0,55	3,94	5,20	2,44	17,48	23,07	3,17	6,90	A++	
2,0	2,5	2,5	5,0	–	2,02	2,62	2,62	5,24	–	3,20	12,50	13,80	0,55	3,94	5,20	2,44	17,48	23,07	3,17	6,90	A++	
2,0	2,5	2,5	7,1	–	1,82	2,37	2,37	5,93	–	3,20	12,50	13,80	0,55	3,94	5,20	2,44	17,48	23,07	3,17	6,90	A++	
2,0	2,5	3,5	3,5	–	2,12	2,75	3,81	3,81	–	3,20	12,50	13,80	0,55	3,92	5,20	2,44	17,39	23,07	3,19	6,90	A++	
2,0	2,5	3,5	4,2	–	1,98	2,58	3,57	4,37	–	3,20	12,50	13,80	0,55	3,92	5,20	2,44	17,39	23,07	3,19	6,90	A++	
2,0	2,5	3,5	5,0	–	1,87	2,43	3,36	4,85	–	3,20	12,50	13,80	0,55	3,92	5,20	2,44	17,39	23,07	3,19	6,90	A++	
2,0	2,5	3,5	7,1	–	1,70	2,21	3,06	5,53	–	3,20	12,50	13,80	0,55	3,92	5,20	2,44	17,39	23,07	3,19	6,90	A++	
2,0	2,5	4,2	4,2	–	1,87	2,43	4,10	4,10	–	3,20	12,50	13,80	0,55	3,92	5,20	2,44	17,39	23,07	3,19	6,90	A++	
2,0	2,5	4,2	5,0	–	1,76	2,29	3,87	4,58	–	3,20	12,50	13,80	0,55	3,92	5,20	2,44	17,39	23,07	3,19	6,90	A++	
2,0	2,5	4,2	7,1	–	1,61	2,10	3,55	5,24	–	3,20	12,50	13,80	0,55	3,92	5,20	2,44	17,39	23,07	3,19	6,90	A++	
2,0	2,5	5,0	5,0	–	1,67	2,17	4,33	4,33	–	3,20	12,50	13,80	0,55	3,92	5,20	2,44	17,39	23,07	3,19	6,90	A++	
2,0	2,5	5,0	7,1	–	1,53	1,99	3,99	4,98	–	3,20	12,50	13,80	0,55	3,92	5,20	2,44	17,39	23,07	3,19	6,90	A++	
2,0	2,5	7,1	7,1	–	1,42	1,85	4,62	4,62	–	3,20	12,50	13,80	0,55	3,92	5,20	2,44	17,39	23,07	3,19	6,90	A++	
2,0	3,5	3,5	3,5	–	1,95	3,52	3,52	3,52	–	3,20	12,50	13,80	0,55	3,92	5,20	2,44	17,39	23,07	3,19	6,90	A++	
2,0	3,5	3,5	4,2	–	1,84	3,31	3,31	4,04	–	3,20	12,50	13,80	0,55	3,92	5,20	2,44	17,39	23,07	3,19	6,90	A++	
2,0	3,5	3,5	5,0	–	1,74	3,13	3,13	4,51	–	3,20	12,50	13,80	0,55	3,90	5,20	2,44	17,30	23,07	3,21	6,90	A++	
2,0	3,5	3,5	7,1	–	1,59	2,87	2,87	5,18	–	3,20	12,50	13,80	0,55	3,90	5,20	2,44	17,30	23,07	3,21	6,90	A++	
2,0	3,5	4,2	4,2	–	1,74	3,13	3,82	3,82	–	3,20	12,50	13,80	0,55	3,90	5,20	2,44	17,30	23,07	3,21	6,90	A++	
2,0	3,5	4,2	5,0	–	1,64	2,96	3,62	4,28	–	3,20	12,50	13,80	0,55	3,90	5,20	2,44	17,30	23,07	3,21	6,90	A++	
2,0	3,5	4,2	7,1	–	1,52	2,73	3,33	4,92	–	3,20	12,50	13,80	0,55	3,90	5,20	2,44	17,30	23,07	3,21	6,90	A++	
2,0	4,2	4,2	4,2	–	1,64	3,62	3,62	3,62	–	3,20	12,50	13,80	0,55	3,90	5,20	2,44	17,30	23,07	3,21	6,90	A++	
2,0	4,2	4,2	5,0	–	1,56	3,44	3,44	4,06	–	3,20	12,50	13,80	0,55	3,90	5,20	2,44	17,30	23,07	3,21	6,90	A++	
2,0	4,2	4,2	7,1	–	1,45	3,18	3,18	4,70	–	3,20	12,50	13,80	0,55	3,90	5,20	2,44	17,30	23,07	3,21	6,90	A++	
2,0	5,0	5,0	5,0	–	1,42	3,69	3,69	3,69	–	3,20	12,50	13,80	0,55	3,90	5,20	2,44	17,30	23,07	3,21	6,90	A++	
2,5	2,5	2,5	2,5	–	3,13	3,13	3,13	3,13	–	3,20	12,50	13,80	0,55	3,90	5,20	2,44	17,30	23,07	3,21	6,90	A++	
2,5	2,5	2,5	3,5	–	2,85	2,85	2,85	3,95	–	3,20	12,50	13,80	0,55	3,90	5,20	2,44	17,30	23,07	3,21	6,90	A++	
2,5	2,5	2,5	4,2	–	2,66	2,66	2,66	4,51	–	3,20	12,50	13,80	0,55	3,90	5,20	2,44	17,30	23,07	3,21	6,90	A++	
2,5	2,5	2,5	5,0	–	2,50	2,50	2,50	5,00	–	3,20	12,50	13,80	0,55	3,90	5,20	2,44	17,30	23,07	3,21	6,90	A++	
2,5	2,5	2,5	7,1	–	2,27	2,27	2,27	5,68	–	3,20	12,50	13,80	0,55	3,90	5,20	2,44	17,30	23,07	3,21	6,90	A++	
2,5	2,5	3,5	3,5	–	2,62	2,62	3,63	3,63	–	3,20	12,50	13,80	0,55	3,90	5,20	2,44	17,30	23,07	3,21	6,90	A++	
2,5	2,5	3,5	4,2	–	2,46	2,46	3,41	4,17	–	3,20	12,50	13,80	0,55	3,90	5,20	2,44	17,30	23,07	3,21	7,10	A++	
2,5	2,5	3,5	5,0	–	2,32	2,32	3,21	4,64	–	3,20	12,50	13,80	0,55	3,90	5,20	2,44	17,30	23,07	3,21	7,10	A++	
2,5	2,5	3,5	7,1	–	2,12	2,12	2,94	5,31	–	3,20	12,50	13,80	0,55	3,90	5,20	2,44	17,30	23,07	3,21	7,10	A++	
2,5	2,5	4,2	4,2	–	2,32	2,32	3,93	3,93	–	3,20	12,50	13,80	0,55	3,90	5,20	2,44	17,30	23,07	3,21	7,10	A++	
2,5	2,5	4,2	5,0	–	2,20	2,20	3,72	4,39	–	3,20	12,50	13,80	0,55	3,89	5,20	2,44	17,26	23,07	3,21	7,10	A++	
2,5	2,5	4,2	7,1	–	2,02	2,02	3,42	5,05	–	3,20	12,50	13,80	0,55	3,87	5,20	2,44	17,17	23,07	3,23	7,10	A++	
2,5	2,5	5,0	5,0	–	2,08	2,08	4,17	4,17	–	3,20	12,50	13,80	0,55	3,87	5,20	2,44	17,17	23,07	3,23	7,10	A++	
2,5	2,5	5,0	7,1	–	1,92	1,92	3,85	4,81	–	3,20	12,50	13,80	0,55	3,87	5,20	2,44	17,17	23,07	3,23	7,10	A++	
2,5	3,5	3,5	3,5	–	2,43	3,36	3,36	3,36	–	3,20	12,50	13,80	0,55	3,87	5,20	2,44						

5U125S2SN1FA (Охлаждение)

Комбинация	Комбинация					Холодопроизводительность, кВт					Суммарная холодопроизводительность, кВт			Суммарная потребляемая мощность, кВт			Суммарный ток при 230 В, А			EER	SEER	Класс сезонной энергоэффективности	
	Блок А	Блок В	Блок С	Блок D	Блок E	Блок А	Блок В	Блок С	Блок D	Блок E	Мин.	Ном.	Макс.	Мин.	Ном.	Макс.	Мин.	Ном.	Макс.				
2,0	2,0	2,0	2,0	2,0	2,0	2,00	2,00	2,00	2,00	2,00	3,20	10,00	13,80	0,55	3,10	5,20	2,44	13,75	23,07	3,23	7,10	A++	
2,0	2,0	2,0	2,0	2,0	2,5	2,36	2,36	2,36	2,36	2,36	3,07	3,20	12,50	13,80	0,55	3,87	5,20	2,44	17,17	23,07	3,23	7,10	A++
2,0	2,0	2,0	2,0	3,5	2,16	2,16	2,16	2,16	3,88	3,20	12,50	13,80	0,55	3,87	5,20	2,44	17,17	23,07	3,23	7,10	A++		
2,0	2,0	2,0	2,0	4,2	2,02	2,02	2,02	2,02	4,44	3,20	12,50	13,80	0,55	3,87	5,20	2,44	17,17	23,07	3,23	7,10	A++		
2,0	2,0	2,0	2,0	5,0	1,89	1,89	1,89	1,89	4,92	3,20	12,50	13,80	0,55	3,87	5,20	2,44	17,17	23,07	3,23	7,10	A++		
2,0	2,0	2,0	2,0	7,1	1,72	1,72	1,72	1,72	5,60	3,20	12,50	13,80	0,55	3,87	5,20	2,44	17,17	23,07	3,23	7,10	A++		
2,0	2,0	2,0	2,5	2,5	2,23	2,23	2,23	2,90	2,90	3,20	12,50	13,80	0,55	3,87	5,20	2,44	17,17	23,07	3,23	7,10	A++		
2,0	2,0	2,0	2,5	3,5	2,05	2,05	2,05	2,66	3,69	3,20	12,50	13,80	0,55	3,87	5,20	2,44	17,17	23,07	3,23	7,10	A++		
2,0	2,0	2,0	2,5	4,2	1,92	1,92	1,92	2,50	4,23	3,20	12,50	13,80	0,55	3,87	5,20	2,44	17,17	23,07	3,23	7,10	A++		
2,0	2,0	2,0	2,5	5,0	1,81	1,81	1,81	2,36	4,71	3,20	12,50	13,80	0,55	3,87	5,20	2,44	17,17	23,07	3,23	7,10	A++		
2,0	2,0	2,0	2,5	7,1	1,66	1,66	1,66	2,15	5,38	3,20	12,50	13,80	0,55	3,87	5,20	2,44	17,17	23,07	3,23	7,10	A++		
2,0	2,0	2,0	3,5	3,5	1,89	1,89	1,89	3,41	3,41	3,20	12,50	13,80	0,55	3,87	5,20	2,44	17,17	23,07	3,23	7,10	A++		
2,0	2,0	2,0	3,5	4,2	1,79	1,79	1,79	3,21	3,93	3,20	12,50	13,80	0,55	3,87	5,20	2,44	17,17	23,07	3,23	7,10	A++		
2,0	2,0	2,0	3,5	5,0	1,69	1,69	1,69	3,04	4,39	3,20	12,50	13,80	0,55	3,87	5,20	2,44	17,17	23,07	3,23	7,10	A++		
2,0	2,0	2,0	3,5	7,1	1,55	1,55	1,55	2,80	5,05	3,20	12,50	13,80	0,55	3,87	5,20	2,44	17,17	23,07	3,23	7,10	A++		
2,0	2,0	2,0	4,2	4,2	1,69	1,69	1,69	3,72	3,72	3,20	12,50	13,80	0,55	3,87	5,20	2,44	17,17	23,07	3,23	7,10	A++		
2,0	2,0	2,0	4,2	5,0	1,60	1,60	1,60	3,53	4,17	3,20	12,50	13,80	0,55	3,87	5,20	2,44	17,17	23,07	3,23	7,10	A++		
2,0	2,0	2,0	4,2	7,1	1,48	1,48	1,48	3,25	4,81	3,20	12,50	13,80	0,55	3,87	5,20	2,44	17,17	23,07	3,23	7,10	A++		
2,0	2,0	2,5	2,5	2,5	2,12	2,12	2,12	2,75	2,75	3,20	12,50	13,80	0,55	3,87	5,20	2,44	17,17	23,07	3,23	7,10	A++		
2,0	2,0	2,5	2,5	3,5	1,95	1,95	2,54	2,54	3,52	3,20	12,50	13,80	0,55	3,87	5,20	2,44	17,17	23,07	3,23	7,10	A++		
2,0	2,0	2,5	2,5	4,2	1,84	1,84	2,39	2,39	4,04	3,20	12,50	13,80	0,55	3,87	5,20	2,44	17,17	23,07	3,23	7,10	A++		
2,0	2,0	2,5	2,5	5,0	1,74	1,74	2,26	2,26	4,51	3,20	12,50	13,80	0,55	3,87	5,20	2,44	17,17	23,07	3,23	7,10	A++		
2,0	2,0	2,5	2,5	7,1	1,59	1,59	2,07	2,07	5,18	3,20	12,50	13,80	0,55	3,87	5,20	2,44	17,17	23,07	3,23	7,10	A++		
2,0	2,0	2,5	3,5	3,5	1,81	1,81	2,36	3,26	3,26	3,20	12,50	13,80	0,55	3,87	5,20	2,44	17,17	23,07	3,23	7,10	A++		
2,0	2,0	2,5	3,5	4,2	1,71	1,71	2,23	3,08	3,77	3,20	12,50	13,80	0,55	3,87	5,20	2,44	17,17	23,07	3,23	7,10	A++		
2,0	2,0	2,5	3,5	5,0	1,62	1,62	2,11	2,92	4,22	3,20	12,50	13,80	0,55	3,87	5,20	2,44	17,17	23,07	3,23	7,10	A++		
2,0	2,0	2,5	3,5	7,1	1,50	1,50	1,95	2,69	4,87	3,20	12,50	13,80	0,55	3,87	5,20	2,44	17,17	23,07	3,23	7,10	A++		
2,0	2,0	2,5	4,2	4,2	1,62	1,62	2,11	3,57	3,57	3,20	12,50	13,80	0,55	3,87	5,20	2,44	17,17	23,07	3,23	7,10	A++		
2,0	2,0	2,5	4,2	5,0	1,54	1,54	2,01	3,40	4,01	3,20	12,50	13,80	0,55	3,87	5,20	2,44	17,17	23,07	3,23	7,10	A++		
2,0	2,0	2,5	4,2	7,1	1,43	1,43	1,86	3,14	4,64	3,20	12,50	13,80	0,55	3,87	5,20	2,44	17,17	23,07	3,23	7,10	A++		
2,0	2,0	3,5	3,5	3,5	1,69	1,69	3,04	3,04	3,04	3,20	12,50	13,80	0,55	3,87	5,20	2,44	17,17	23,07	3,23	7,10	A++		
2,0	2,0	3,5	3,5	4,2	1,60	1,60	2,88	2,88	3,53	3,20	12,50	13,80	0,55	3,87	5,20	2,44	17,17	23,07	3,23	7,10	A++		
2,0	2,0	3,5	3,5	5,0	1,52	1,52	2,74	2,74	3,96	3,20	12,50	13,80	0,55	3,87	5,20	2,44	17,17	23,07	3,23	7,10	A++		
2,0	2,0	3,5	3,5	7,1	1,41	1,41	2,54	2,54	4,59	3,20	12,50	13,80	0,55	3,87	5,20	2,44	17,17	23,07	3,23	7,10	A++		
2,0	2,5	2,5	2,5	2,5	2,02	2,62	2,62	2,62	2,62	3,20	12,50	13,80	0,55	3,87	5,20	2,44	17,17	23,07	3,23	7,10	A++		
2,0	2,5	2,5	2,5	3,5	1,87	2,43	2,43	2,43	3,36	3,20	12,50	13,80	0,55	3,87	5,20	2,44	17,17	23,07	3,23	7,10	A++		
2,0	2,5	2,5	2,5	4,2	1,76	2,29	2,29	2,29	3,87	3,20	12,50	13,80	0,55	3,87	5,20	2,44	17,17	23,07	3,23	7,10	A++		
2,0	2,5	2,5	2,5	5,0	1,67	2,17	2,17	2,17	4,33	3,20	12,50	13,80	0,55	3,87	5,20	2,44	17,17	23,07	3,23	7,10	A++		
2,0	2,5	2,5	2,5	7,1	1,53	1,99	1,99	1,99	4,98	3,20	12,50	13,80	0,55	3,87	5,20	2,44	17,17	23,07	3,23	7,10	A++		
2,0	2,5	2,5	3,5	3,5	1,74	2,26	2,26	3,13	3,13	3,20	12,50	13,80	0,55	3,87	5,20	2,44	17,17	23,07	3,23	7,10	A++		
2,0	2,5	2,5	3,5	4,2	1,64	2,14	2,14	2,96	3,62	3,20	12,50	13,80	0,55	3,87	5,20	2,44	17,17	23,07	3,23	7,10	A++		
2,0	2,5	2,5	3,5	5,0	1,56	2,03	2,03	2,81	4,06	3,20	12,50	13,80	0,55	3,87	5,20	2,44	17,17	23,07	3,23	7,10	A++		
2,0	2,5	2,5	3,5	7,1	1,45	1,88	1,88	2,60	4,70	3,20	12,50	13,80	0,55	3,87	5,20	2,44	17,17	23,07	3,23	7,10	A++		
2,0	2,5	3,5	3,5	3,5	1,62	2,11	2,92	2,92	2,92	3,20	12,50	13,80	0,55	3,87	5,20	2,44	17,17	23,07	3,23	7,10	A++		
2,0	2,5	3,5	3,5	4,2	1,54	2,01	2,78	2,78	3,40	3,20	12,50	13,80	0,55	3,87	5,20	2,44	17,17	23,07	3,23	7,10	A++		
2,0	2,5	3,5	3,5	5,0	1,47	1,91	2,65	2,65	3,82	3,20	12,50	13,80	0,55	3,87	5,20	2,44	17,17	23,07	3,23	7,10	A++		
2,0	2,5	3,5	3,5	7,1	1,37	1,78	2,46	2,46	4,44	3,20	12,50	13,80	0,55	3,87	5,20	2,44	17,17	23,07	3,23	7,10	A++		
2,5	2,5	2,5	2,5	2,5	2,50	2,50	2,50	2,50	2,50	3,20	12,50	13,80	0,55	3,87	5,20	2,44	17,17	23,07	3,23	7,10	A++		
2,5	2,5	2,5	2,5	3,5	2,32	2,32	2,32	2,32	3,21	3,20	12,50	13,80	0,55	3,87	5,20	2,44	17,17	23,07	3,23	7,10	A++		
2,5	2,5	2,5	2,5	4,2	2,20	2,20	2,20	2,20	3,72	3,20	12,50	13,80	0,55	3,87	5,20	2,44	17,17	23,07	3,23	7,10	A++		
2,5	2,5	2,5	2,5	5,0	2,08	2,08	2,08	2,08	4,17	3,20	12,50	13,80	0,55	3,87	5,20	2,44	17,17	23,07	3,23	7,10	A++		
2,5	2,5	2,5	2,5	7,1	1,92	1,92	1,92	1,92	4,81	3,20	12,50	13,80	0,55	3,87	5,20	2,44	17,17	23,07	3,23	7,10	A++		
2,5	2,5	2,5	3,5	3,5	2,17	2,17	2,17	3,00	3,00	3,20	12,50	13,80	0,55	3,87	5,20	2,44	17,17	23,07	3,23	7,10	A++		
2,5	2,5	2,5	3,5	4,2	2,06	2,06	2,06	2,85	3,48	3,20	12,50	13,80	0,55	3,87	5,20	2,44	17,17	23,07	3,23	7,10	A++		
2,5	2,5	2,5	3,5	5,0	1,96	1,96	1,96	2,71	3,92	3,20	12,50	13,80	0,55	3,87	5,20	2,44	17,17	23,07	3,23	7,10	A++		
2,5	2,5	2,5	3,5	7,1	1,82	1,82	1,82	2,51	4,54	3,20	12,50	13,80	0,55	3,87	5,20	2,44	17,17	23,07	3,23	7,10	A++		
2,5	2,5	2,5	4,2	4,2	1,96	1,96	1,96	3,31	3,31	3,20	12,50	13,80	0,55	3,87	5,20	2,44	17,17	23,07	3,23	7,10	A++		
2,5	2,5	2,5	4,2	5,0	1,87	1,87	1,87	3,16	3,74	3,20	12,50	13,80	0,55	3,87	5,20	2,44	17,17	23,07	3,23	7,10	A++		
2,5	2,5	2,5	5,0	5,0	1,79	1,79	1,79	3,57	3,57	3,20	12,50	13,80	0,55	3,87	5,20	2,44	17,17	23,07	3,23	7,10	A++		
2,5	2,5	3,5	3,5	3,5	2,03	2,03	2,81	2,81	2,81	3,20	12,50	13,80	0,55	3,87	5,20	2,44	17,17	23,07	3,23	7,10	A++		

Таблицы комбинаций

5U125S2SN1FA (Обогрев)

Комбинация	Комбинация					Теплопроизводительность, кВт					Суммарная теплопроизводительность, кВт			Суммарная потребляемая мощность, кВт			Суммарный ток при 230 В, А			COP	SCOP	Класс сезонной энергоэффективности
	Блок А	Блок В	Блок С	Блок D	Блок E	Блок А	Блок В	Блок С	Блок D	Блок E	Мин.	Ном.	Макс.	Мин.	Ном.	Макс.	Мин.	Ном.	Макс.			
1:1	2,0	-	-	-	-	2,30	-	-	-	-	0,80	2,30	4,00	0,55	0,66	1,50	2,44	2,93	6,65	-	-	-
	2,5	-	-	-	-	3,60	-	-	-	-	0,80	3,60	6,00	0,55	1,03	1,40	2,44	4,57	6,21	-	-	-
	3,5	-	-	-	-	4,50	-	-	-	-	1,00	4,50	6,00	0,55	1,27	1,50	2,44	5,63	6,65	-	-	-
	4,2	-	-	-	-	5,40	-	-	-	-	1,50	5,40	6,00	0,55	1,50	1,90	2,44	6,65	8,43	-	-	-
	5,0	-	-	-	-	6,00	-	-	-	-	1,50	6,00	8,00	0,55	1,65	2,60	2,44	7,32	11,54	-	-	-
	7,1	-	-	-	-	7,00	-	-	-	-	1,50	7,00	8,60	0,55	1,90	2,60	2,44	8,43	11,54	-	-	-
1:2	2,0	2,0	-	-	-	2,30	2,30	-	-	-	2,80	4,60	10,00	0,55	1,33	4,10	2,44	5,88	18,19	3,47	3,80	A
	2,0	2,5	-	-	-	2,30	3,60	-	-	-	3,00	5,90	12,40	0,55	1,70	4,10	2,44	7,52	18,19	3,48	3,80	A
	2,0	3,5	-	-	-	2,30	4,50	-	-	-	3,20	6,80	12,40	0,55	1,94	4,10	2,44	8,59	18,19	3,51	3,80	A
	2,0	4,2	-	-	-	2,30	5,40	-	-	-	3,40	7,70	12,40	0,55	2,19	4,10	2,44	9,73	18,19	3,51	3,85	A
	2,0	5,0	-	-	-	2,30	6,00	-	-	-	3,80	8,30	14,30	0,55	2,34	4,10	2,44	10,37	18,19	3,55	3,85	A
	2,0	7,1	-	-	-	2,30	7,00	-	-	-	4,00	9,30	14,30	0,55	2,60	4,10	2,44	11,52	18,19	3,58	3,90	A
	2,5	2,5	-	-	-	3,60	3,60	-	-	-	3,40	7,20	13,00	0,55	2,06	4,10	2,44	9,15	18,19	3,49	3,90	A
	2,5	3,5	-	-	-	3,60	4,50	-	-	-	3,80	8,10	13,00	0,55	2,31	4,10	2,44	10,24	18,19	3,51	3,88	A
	2,5	4,2	-	-	-	3,60	5,40	-	-	-	4,00	9,00	13,00	0,55	2,55	4,10	2,44	11,31	18,19	3,53	3,92	A
	2,5	5,0	-	-	-	3,60	6,00	-	-	-	4,40	9,60	13,00	0,55	2,69	4,10	2,44	11,93	18,19	3,57	3,90	A
	2,5	7,1	-	-	-	4,31	8,39	-	-	-	4,40	12,70	13,50	0,55	3,52	4,10	2,44	15,61	18,19	3,61	3,89	A
	3,5	3,5	-	-	-	4,50	4,50	-	-	-	4,00	9,00	13,00	0,55	2,55	4,10	2,44	11,31	18,19	3,53	3,91	A
	3,5	4,2	-	-	-	4,50	5,40	-	-	-	4,40	9,90	13,00	0,55	2,79	4,10	2,44	12,37	18,19	3,55	3,87	A
	3,5	5,0	-	-	-	4,50	6,00	-	-	-	4,40	10,50	14,30	0,55	2,92	4,10	2,44	12,97	18,19	3,59	3,85	A
	3,5	7,1	-	-	-	4,97	7,73	-	-	-	4,40	12,70	14,30	0,55	3,52	4,10	2,44	15,61	18,19	3,61	3,89	A
	4,2	4,2	-	-	-	6,35	6,35	-	-	-	4,40	12,70	14,30	0,55	3,56	4,10	2,44	15,78	18,19	3,57	3,91	A
	4,2	5,0	-	-	-	6,02	6,68	-	-	-	4,40	12,70	14,30	0,55	3,52	4,10	2,44	15,61	18,19	3,61	3,88	A
	4,2	7,1	-	-	-	5,53	7,17	-	-	-	4,40	12,70	14,30	0,55	3,51	4,10	2,44	15,56	18,19	3,62	3,91	A
	5,0	5,0	-	-	-	6,35	6,35	-	-	-	4,40	12,70	14,30	0,55	3,50	4,10	2,44	15,52	18,19	3,63	3,85	A
	5,0	7,1	-	-	-	5,86	6,84	-	-	-	4,40	12,70	14,30	0,55	3,49	4,10	2,44	15,48	18,19	3,64	3,92	A
	7,1	7,1	-	-	-	6,35	6,35	-	-	-	4,40	12,70	14,30	0,55	3,48	4,10	2,44	15,43	18,19	3,65	3,90	A
	2,0	2,0	2,0	-	-	2,30	2,30	2,30	-	-	3,80	6,90	14,30	0,55	1,98	4,30	2,44	8,79	19,08	3,48	3,80	A
	2,0	2,0	2,5	-	-	2,30	2,30	3,60	-	-	4,00	8,20	14,30	0,55	2,34	4,30	2,44	10,39	19,08	3,50	3,85	A
	2,0	2,0	3,5	-	-	2,30	2,30	4,50	-	-	4,20	9,10	14,30	0,55	2,59	4,30	2,44	11,47	19,08	3,52	3,85	A
	2,0	2,0	4,2	-	-	2,30	2,30	5,40	-	-	4,40	10,00	14,30	0,55	2,81	4,30	2,44	12,46	19,08	3,56	3,85	A
	2,0	2,0	5,0	-	-	2,76	2,76	7,19	-	-	4,40	12,70	14,30	0,55	3,57	4,30	2,44	15,83	19,08	3,56	3,85	A
	2,0	2,0	7,1	-	-	2,52	2,52	7,66	-	-	4,40	12,70	14,30	0,55	3,57	4,30	2,44	15,83	19,08	3,56	3,85	A
	2,0	2,5	2,5	-	-	2,30	3,60	3,60	-	-	4,40	9,50	14,30	0,55	2,70	4,30	2,44	11,97	19,08	3,52	3,85	A
	2,0	2,5	3,5	-	-	2,30	3,60	4,50	-	-	4,40	10,40	14,30	0,55	2,95	4,30	2,44	13,11	19,08	3,52	3,85	A
	2,0	2,5	4,2	-	-	2,58	4,05	6,07	-	-	4,40	12,70	14,30	0,55	3,57	4,30	2,44	15,83	19,08	3,56	3,85	A
	2,0	2,5	5,0	-	-	2,45	3,84	6,40	-	-	4,40	12,70	14,30	0,55	3,57	4,30	2,44	15,83	19,08	3,56	3,87	A
	2,0	2,5	7,1	-	-	2,26	3,54	6,89	-	-	4,40	12,70	14,30	0,55	3,57	4,30	2,44	15,83	19,08	3,56	3,87	A
	2,0	3,5	3,5	-	-	2,58	5,06	5,06	-	-	4,40	12,70	14,30	0,55	3,57	4,30	2,44	15,83	19,08	3,56	3,87	A
	2,0	3,5	4,2	-	-	2,39	4,68	5,62	-	-	4,40	12,70	14,30	0,55	3,57	4,30	2,44	15,83	19,08	3,56	3,87	A
	2,0	3,5	5,0	-	-	2,28	4,46	5,95	-	-	4,40	12,70	14,30	0,55	3,57	4,30	2,44	15,83	19,08	3,56	3,87	A
	2,0	3,5	7,1	-	-	2,12	4,14	6,44	-	-	4,40	12,70	14,30	0,55	3,55	4,30	2,44	15,74	19,08	3,58	3,87	A
	2,0	4,2	4,2	-	-	2,23	5,24	5,24	-	-	4,40	12,70	14,30	0,55	3,55	4,30	2,44	15,74	19,08	3,58	3,87	A
	2,0	4,2	5,0	-	-	2,13	5,01	5,56	-	-	4,40	12,70	14,30	0,55	3,55	4,30	2,44	15,74	19,08	3,58	3,87	A
	2,0	4,2	7,1	-	-	1,99	4,67	6,05	-	-	4,40	12,70	14,30	0,55	3,55	4,30	2,44	15,74	19,08	3,58	3,92	A
	2,0	5,0	5,0	-	-	2,04	5,33	5,33	-	-	4,40	12,70	14,30	0,55	3,55	4,30	2,44	15,74	19,08	3,58	3,92	A
	2,0	5,0	7,1	-	-	1,91	4,98	5,81	-	-	4,40	12,70	14,30	0,55	3,55	4,30	2,44	15,74	19,08	3,58	3,92	A
	1:3	2,5	2,5	2,5	-	-	4,23	4,23	4,23	-	-	4,40	12,70	14,30	0,55	3,54	4,30	2,44	15,69	19,08	3,59	3,92
2,5		2,5	3,5	-	-	3,91	3,91	4,88	-	-	4,40	12,70	14,30	0,55	3,54	4,30	2,44	15,69	19,08	3,59	3,92	A
2,5		2,5	4,2	-	-	3,63	3,63	5,44	-	-	4,40	12,70	14,30	0,55	3,54	4,30	2,44	15,69	19,08	3,59	3,92	A
2,5		2,5	5,0	-	-	3,46	3,46	5,77	-	-	4,40	12,70	14,30	0,55	3,54	4,30	2,44	15,69	19,08	3,59	3,92	A
2,5		2,5	7,1	-	-	3,22	3,22	6,26	-	-	4,40	12,70	14,30	0,55	3,54	4,30	2,44	15,69	19,08	3,59	3,95	A
2,5		3,5	3,5	-	-	3,63	4,54	4,54	-	-	4,40	12,70	14,30	0,55	3,54	4,30	2,44	15,69	19,08	3,59	3,90	A
2,5		3,5	4,2	-	-	3,39	4,23	5,08	-	-	4,40	12,70	14,30	0,55	3,54	4,30	2,44	15,69	19,08	3,59	3,90	A
2,5		3,5	5,0	-	-	3,24	4,05	5,40	-	-	4,40	12,70	14,30	0,55	3,54	4,30	2,44	15,69	19,08	3,59	3,90	A
2,5		3,5	7,1	-	-	3,03	3,78	5,89	-	-	4,40	12,70	14,30	0,55	3,54	4,30	2,44	15,69	19,08	3,59	3,90	A
2,5		4,2	4,2	-	-	3,18	4,76	4,76	-	-	4,40	12,70	14,30	0,55	3,54	4,30	2,44	15,69	19,08	3,59	3,90	A
2,5		4,2	5,0	-	-	3,05	4,57	5,08	-	-	4,40	12,70	14,30	0,55	3,54	4,30	2,44	15,69	19,08	3,59	3,90	A
2,5		4,2	7,1	-	-	2,86	4,29	5,56	-	-	4,40	12,70	14,30	0,55	3,54	4,30	2,44	15,69	19,08	3,59	3,90	A
2,5		5,0	5,0	-	-	2,93	4,88	4,88	-	-	4,40	12,70	14,30	0,55	3,54	4,30	2,44	15,69	19,08	3,59	3,90	A
2,5		5,0	7,1	-	-	2,75	4,59	5,36	-	-	4,40	12,70	14,30	0,55	3,54	4,30	2,44	15,69	19,08	3,59	3,90	A
2,5		7,1	7,1	-	-	2,60	5,05	5,05	-	-	4,40	12,70	14,30	0,55	3,54	4,30	2,44	15,69	19,08	3,59	3,90	A
3,5		3,5	3,5	-	-	4,23	4,23	4,23	-	-	4,40	12,70	14,30	0,55	3,54	4,30	2,44	15,69	19,08	3,59	3,95	A
3,5		3,5	4,2	-	-	3,97	3,97	4,76	-	-	4,40	12,70	14,30	0,55	3,54	4,30	2,44	15,69	19,08	3,59	3,95	A
3,5		3,5	5,0	-	-	3,81	3,81	5,08	-	-	4,40	12,70	14,30	0,55	3,51	4,30	2,44	15,56	19,08	3,62	3,95	A
3,5		3,5	7,1	-	-	3,57	3,57	5,56	-	-	4,40	12,70	14,30	0,55	3,51	4,30	2,44	15,56	19,08	3,62	3,90	A
3,5		4,2	4,2	-	-	3,74	4,48	4,48	-													

5U125S2SN1FA (Обогрев)

Комбинация	Комбинация					Теплопроизводительность, кВт					Суммарная теплопроизводительность, кВт			Суммарная потребляемая мощность, кВт			Суммарный ток при 230 В, А			COP	SCOP	Класс сезонной энергоэффективности	
	Блок А	Блок В	Блок С	Блок D	Блок E	Блок А	Блок В	Блок С	Блок D	Блок E	Мин.	Ном.	Макс.	Мин.	Ном.	Макс.	Мин.	Ном.	Макс.				
1 : 3	4,2	5,0	5,0	-	-	3,94	4,38	4,38	-	-	4,40	12,70	14,30	0,55	3,51	4,30	2,44	15,56	19,08	3,62	3,95	A	
	4,2	5,0	7,1	-	-	3,73	4,14	4,83	-	-	4,40	12,70	14,30	0,55	3,51	4,30	2,44	15,56	19,08	3,62	3,95	A	
	5,0	5,0	5,0	-	-	4,23	4,23	4,23	-	-	4,40	12,70	14,30	0,55	3,51	4,30	2,44	15,56	19,08	3,62	3,95	A	
	2,0	2,0	2,0	2,0	-	2,30	2,30	2,30	2,30	-	4,20	9,20	14,30	0,55	2,56	4,30	2,44	11,37	19,08	3,59	3,90	A	
	2,0	2,0	2,0	2,5	-	2,30	2,30	2,30	3,60	-	4,20	10,50	14,30	0,55	2,92	4,30	2,44	12,94	19,08	3,60	3,90	A	
	2,0	2,0	2,0	3,5	-	2,56	2,56	2,56	5,01	-	4,40	12,70	14,30	0,55	3,53	4,30	2,44	15,65	19,08	3,60	3,90	A	
	2,0	2,0	2,0	4,2	-	2,37	2,37	2,37	5,58	-	4,40	12,70	14,30	0,55	3,53	4,30	2,44	15,65	19,08	3,60	3,90	A	
	2,0	2,0	2,0	5,0	-	2,26	2,26	2,26	5,91	-	4,40	12,70	14,30	0,55	3,53	4,30	2,44	15,65	19,08	3,60	3,90	A	
	2,0	2,0	2,0	7,1	-	2,10	2,10	2,10	6,40	-	4,40	12,70	14,30	0,55	3,53	4,30	2,44	15,65	19,08	3,60	3,90	A	
	2,0	2,0	2,5	2,5	-	2,48	2,48	3,87	3,87	-	4,40	12,70	14,30	0,55	3,53	4,30	2,44	15,65	19,08	3,60	3,90	A	
	2,0	2,0	2,5	3,5	-	2,30	2,30	3,60	4,50	-	4,40	12,70	14,30	0,55	3,51	4,30	2,44	15,56	19,08	3,62	3,90	A	
	2,0	2,0	2,5	4,2	-	2,15	2,15	3,36	5,04	-	4,40	12,70	14,30	0,55	3,51	4,30	2,44	15,56	19,08	3,62	3,95	A	
	2,0	2,0	2,5	5,0	-	2,06	2,06	3,22	5,37	-	4,40	12,70	14,30	0,55	3,51	4,30	2,44	15,56	19,08	3,62	3,95	A	
	2,0	2,0	2,5	7,1	-	1,92	1,92	3,01	5,85	-	4,40	12,70	14,30	0,55	3,51	4,30	2,44	15,56	19,08	3,62	3,95	A	
	2,0	2,0	3,5	3,5	-	2,15	2,15	4,20	4,20	-	4,40	12,70	14,30	0,55	3,51	4,30	2,44	15,56	19,08	3,62	3,95	A	
	2,0	2,0	3,5	4,2	-	2,01	2,01	3,94	4,73	-	4,40	12,70	14,30	0,55	3,51	4,30	2,44	15,56	19,08	3,62	3,95	A	
	2,0	2,0	3,5	5,0	-	1,93	1,93	3,78	5,05	-	4,40	12,70	14,30	0,55	3,48	4,30	2,44	15,43	19,08	3,65	3,95	A	
	2,0	2,0	3,5	7,1	-	1,81	1,81	3,55	5,52	-	4,40	12,70	14,30	0,55	3,48	4,30	2,44	15,43	19,08	3,65	3,95	A	
	2,0	2,0	4,2	4,2	-	1,90	1,90	4,45	4,45	-	4,40	12,70	14,30	0,55	3,48	4,30	2,44	15,43	19,08	3,65	3,95	A	
	2,0	2,0	4,2	5,0	-	1,83	1,83	4,29	4,76	-	4,40	12,70	14,30	0,55	3,48	4,30	2,44	15,43	19,08	3,65	3,95	A	
	2,0	2,0	4,2	7,1	-	1,72	1,72	4,03	5,23	-	4,40	12,70	14,30	0,55	3,48	4,30	2,44	15,43	19,08	3,65	3,95	A	
	2,0	2,0	5,0	5,0	-	1,76	1,76	4,59	4,59	-	4,40	12,70	14,30	0,55	3,48	4,30	2,44	15,43	19,08	3,65	3,95	A	
	2,0	2,0	5,0	7,1	-	1,66	1,66	4,33	5,05	-	4,40	12,70	14,30	0,55	3,48	4,30	2,44	15,43	19,08	3,65	3,95	A	
	2,0	2,0	7,1	7,1	-	1,57	1,57	4,78	4,78	-	4,40	12,70	14,30	0,55	3,48	4,30	2,44	15,43	19,08	3,65	3,95	A	
	2,0	2,5	2,5	2,5	-	2,23	3,49	3,49	3,49	-	4,40	12,70	14,30	0,55	3,48	4,30	2,44	15,43	19,08	3,65	3,95	A	
	2,0	2,5	2,5	3,5	-	2,09	3,27	3,27	4,08	-	4,40	12,70	14,30	0,55	3,43	4,30	2,44	15,23	19,08	3,70	3,95	A	
	2,0	2,5	2,5	4,2	-	1,96	3,07	3,07	4,60	-	4,40	12,70	14,30	0,55	3,43	4,30	2,44	15,23	19,08	3,70	4,00	A	
	2,0	2,5	2,5	5,0	-	1,88	2,95	2,95	4,92	-	4,40	12,70	14,30	0,55	3,43	4,30	2,44	15,23	19,08	3,70	4,00	A	
	2,0	2,5	2,5	7,1	-	1,77	2,77	2,77	5,39	-	4,40	12,70	14,30	0,55	3,43	4,30	2,44	15,23	19,08	3,70	4,00	A	
	2,0	2,5	3,5	3,5	-	1,96	3,07	3,84	3,84	-	4,40	12,70	14,30	0,55	3,43	4,30	2,44	15,23	19,08	3,70	4,00	A	
	2,0	2,5	3,5	4,2	-	1,85	2,89	3,62	4,34	-	4,40	12,70	14,30	0,55	3,43	4,30	2,44	15,23	19,08	3,70	4,00	A	
	2,0	2,5	3,5	5,0	-	1,78	2,79	3,48	4,65	-	4,40	12,70	14,30	0,55	3,43	4,30	2,44	15,23	19,08	3,70	4,00	A	
	2,0	2,5	3,5	7,1	-	1,68	2,63	3,28	5,11	-	4,40	12,70	14,30	0,55	3,43	4,30	2,44	15,23	19,08	3,70	4,00	A	
	2,0	2,5	4,2	4,2	-	1,75	2,74	4,11	4,11	-	4,40	12,70	14,30	0,55	3,43	4,30	2,44	15,23	19,08	3,70	4,00	A	
	2,0	2,5	4,2	5,0	-	1,69	2,64	3,96	4,40	-	4,40	12,70	14,30	0,55	3,43	4,30	2,44	15,23	19,08	3,70	4,00	A	
	2,0	2,5	4,2	7,1	-	1,60	2,50	3,75	4,86	-	4,40	12,70	14,30	0,55	3,42	4,30	2,44	15,19	19,08	3,71	4,00	A	
	2,0	2,5	5,0	5,0	-	1,63	2,55	4,26	4,26	-	4,40	12,70	14,30	0,55	3,42	4,30	2,44	15,19	19,08	3,71	4,00	A	
	2,0	2,5	5,0	7,1	-	1,55	2,42	4,03	4,70	-	4,40	12,70	14,30	0,55	3,42	4,30	2,44	15,19	19,08	3,71	4,00	A	
	1 : 4	2,0	2,5	7,1	7,1	-	1,47	2,30	4,47	4,47	-	4,40	12,70	14,30	0,55	3,42	4,30	2,44	15,19	19,08	3,71	4,00	A
		2,0	3,5	3,5	3,5	-	1,85	3,62	3,62	3,62	-	4,40	12,70	14,30	0,55	3,42	4,30	2,44	15,19	19,08	3,71	4,00	A
		2,0	3,5	3,5	4,2	-	1,75	3,42	3,42	4,11	-	4,40	12,70	14,30	0,55	3,42	4,30	2,44	15,19	19,08	3,71	4,05	A+
		2,0	3,5	3,5	5,0	-	1,69	3,30	3,30	4,40	-	4,40	12,70	14,30	0,55	3,42	4,30	2,44	15,19	19,08	3,71	4,05	A+
		2,0	3,5	3,5	7,1	-	1,60	3,12	3,12	4,86	-	4,40	12,70	14,30	0,55	3,42	4,30	2,44	15,19	19,08	3,71	4,05	A+
		2,0	3,5	4,2	4,2	-	1,66	3,25	3,90	3,90	-	4,40	12,70	14,30	0,55	3,42	4,30	2,44	15,19	19,08	3,71	4,05	A+
		2,0	3,5	4,2	5,0	-	1,60	3,14	3,77	4,19	-	4,40	12,70	14,30	0,55	3,42	4,30	2,44	15,19	19,08	3,71	4,05	A+
2,0		3,5	4,2	7,1	-	1,52	2,98	3,57	4,63	-	4,40	12,70	14,30	0,55	3,42	4,30	2,44	15,19	19,08	3,71	4,05	A+	
2,0		4,2	4,2	4,2	-	1,58	3,71	3,71	3,71	-	4,40	12,70	14,30	0,55	3,42	4,30	2,44	15,19	19,08	3,71	4,05	A+	
2,0		4,2	4,2	5,0	-	1,53	3,59	3,59	3,99	-	4,40	12,70	14,30	0,55	3,42	4,30	2,44	15,19	19,08	3,71	4,05	A+	
2,0		4,2	4,2	7,1	-	1,45	3,41	3,41	4,42	-	4,40	12,70	14,30	0,55	3,42	4,30	2,44	15,19	19,08	3,71	4,05	A+	
2,0		5,0	5,0	5,0	-	1,44	3,75	3,75	3,75	-	4,40	12,70	14,30	0,55	3,42	4,30	2,44	15,19	19,08	3,71	4,05	A+	
2,5		2,5	2,5	2,5	-	3,18	3,18	3,18	3,18	-	4,40	12,70	14,30	0,55	3,42	4,30	2,44	15,19	19,08	3,71	4,05	A+	
2,5		2,5	2,5	3,5	-	2,99	2,99	2,99	3,74	-	4,40	12,70	14,30	0,55	3,42	4,30	2,44	15,19	19,08	3,71	4,05	A+	
2,5		2,5	2,5	4,2	-	2,82	2,82	2,82	4,23	-	4,40	12,70	14,30	0,55	3,42	4,30	2,44	15,19	19,08	3,71	4,05	A+	
2,5		2,5	2,5	5,0	-	2,72	2,72	2,72	4,54	-	4,40	12,70	14,30	0,55	3,42	4,30	2,44	15,19	19,08	3,71	4,05	A+	
2,5		2,5	2,5	7,1	-	2,57	2,57	2,57	4,99	-	4,40	12,70	14,30	0,55	3,42	4,30	2,44	15,19	19,08	3,71	4,05	A+	
2,5		2,5	3,5	3,5	-	2,82	2,82	3,53	3,53	-	4,40	12,70	14,30	0,55	3,42	4,30	2,44	15,19	19,08	3,71	4,05	A+	
2,5		2,5	3,5	4,2	-	2,67	2,67	3,34	4,01	-	4,40	12,70	14,30	0,55	3,42	4,30	2,44	15,19	19,08	3,71	4,05	A+	
2,5		2,5	3,5	5,0	-	2,58	2,58	3,23	4,31	-	4,40	12,70	14,30	0,55	3,42	4,30	2,44	15,19	19,08	3,71	4,05	A+	
2,5		2,5	3,5	7,1	-	2,44	2,44	3,06	4,75	-	4,40	12,70	14,30	0,55	3,42	4,30	2,44	15,19	19,08	3,71	4,05	A+	
2,5		2,5	4,2	4,2	-	2,54	2,54	3,81	3,81	-	4,40	12,70	14,30	0,55	3,42	4,30	2,44	15,19	19,08	3,71	4,05	A+	
2,5		2,5	4,2	5,0	-	2,46	2,46	3,69	4,10	-	4,40	12,70	14,30	0,55	3,42	4,30	2,44	15,19	19,08	3,71	4,05	A+	
2,5		2,5	4,2	7,1	-	2,33	2,33	3,50	4,54	-	4,40	12,70	14,30	0,55	3,42	4,30	2,44	15,19	19,08	3,71	4,05	A+	
2,5		2,5	5,0	5,0	-	2,38	2,38	3,97	3,97	-	4,40	12,70	14,30	0,55	3,4								

Таблицы комбинаций

Комбинация	Комбинация					Теплопроизводительность, кВт					Суммарная теплопроизводительность, кВт			Суммарная потребляемая мощность, кВт			Суммарный ток при 230 В, А			COP	SCOP	Класс сезонной энергоэффективности
	Блок А	Блок В	Блок С	Блок D	Блок E	Блок А	Блок В	Блок С	Блок D	Блок E	Мин.	Ном.	Макс.	Мин.	Ном.	Макс.	Мин.	Ном.	Макс.			
1 : 4	3,5	3,5	3,5	7,1	–	2,79	2,79	2,79	4,34	–	4,40	12,70	14,30	0,55	3,40	4,30	2,44	15,10	19,08	3,73	4,05	A+
	3,5	3,5	4,2	4,2	–	2,89	2,89	3,46	3,46	–	4,40	12,70	14,30	0,55	3,40	4,30	2,44	15,10	19,08	3,73	4,05	A+
	3,5	3,5	4,2	5,0	–	2,80	2,80	3,36	3,74	–	4,40	12,70	14,30	0,55	3,40	4,30	2,44	15,10	19,08	3,73	4,05	A+
	3,5	3,5	4,2	7,1	–	2,67	2,67	3,20	4,15	–	4,40	12,70	14,30	0,55	3,40	4,30	2,44	15,10	19,08	3,73	4,05	A+
	3,5	3,5	5,0	5,0	–	2,72	2,72	3,63	3,63	–	4,40	12,70	14,30	0,55	3,40	4,30	2,44	15,10	19,08	3,73	4,05	A+
	2,0	2,0	2,0	2,0	2,0	2,54	2,54	2,54	2,54	2,54	4,20	12,70	14,30	0,55	3,40	4,30	2,44	15,10	19,08	3,73	4,05	A+
	2,0	2,0	2,0	2,0	2,5	2,28	2,28	2,28	2,28	3,57	4,20	12,70	14,30	0,55	3,40	4,30	2,44	15,10	19,08	3,73	4,05	A+
	2,0	2,0	2,0	2,0	3,5	2,13	2,13	2,13	2,13	4,17	4,20	12,70	14,30	0,55	3,40	4,30	2,44	15,10	19,08	3,73	4,05	A+
	2,0	2,0	2,0	2,0	4,2	2,00	2,00	2,00	2,00	4,70	4,20	12,70	14,30	0,55	3,40	4,30	2,44	15,10	19,08	3,73	4,05	A+
	2,0	2,0	2,0	2,0	5,0	1,92	1,92	1,92	1,92	5,01	4,20	12,70	14,30	0,55	3,40	4,30	2,44	15,10	19,08	3,73	4,05	A+
	2,0	2,0	2,0	2,0	7,1	1,80	1,80	1,80	1,80	5,49	4,20	12,70	14,30	0,55	3,40	4,30	2,44	15,10	19,08	3,73	4,05	A+
	2,0	2,0	2,0	2,5	2,5	2,07	2,07	2,07	3,24	3,24	4,20	12,70	14,30	0,55	3,40	4,30	2,44	15,10	19,08	3,73	4,05	A+
	2,0	2,0	2,0	2,5	3,5	1,95	1,95	1,95	3,05	3,81	4,20	12,70	14,30	0,55	3,40	4,30	2,44	15,10	19,08	3,73	4,05	A+
	2,0	2,0	2,0	2,5	4,2	1,84	1,84	1,84	2,88	4,31	4,20	12,70	14,30	0,55	3,40	4,30	2,44	15,10	19,08	3,73	4,05	A+
	2,0	2,0	2,0	2,5	5,0	1,77	1,77	1,77	2,77	4,62	4,20	12,70	14,30	0,55	3,40	4,30	2,44	15,10	19,08	3,73	4,05	A+
	2,0	2,0	2,0	2,5	7,1	1,67	1,67	1,67	2,61	5,08	4,20	12,70	14,30	0,55	3,40	4,30	2,44	15,10	19,08	3,73	4,05	A+
	2,0	2,0	2,0	3,5	3,5	1,84	1,84	1,84	3,59	3,59	4,40	12,70	14,30	0,55	3,40	4,30	2,44	15,10	19,08	3,73	4,05	A+
	2,0	2,0	2,0	3,5	4,2	1,74	1,74	1,74	3,40	4,08	4,40	12,70	14,30	0,55	3,40	4,30	2,44	15,10	19,08	3,73	4,05	A+
	2,0	2,0	2,0	3,5	5,0	1,68	1,68	1,68	3,28	4,38	4,40	12,70	14,30	0,55	3,40	4,30	2,44	15,10	19,08	3,73	4,05	A+
2,0	2,0	2,0	3,5	7,1	1,59	1,59	1,59	3,11	4,83	4,40	12,70	14,30	0,55	3,40	4,30	2,44	15,10	19,08	3,73	4,05	A+	
2,0	2,0	2,0	4,2	4,2	1,65	1,65	1,65	3,87	3,87	4,40	12,70	14,30	0,55	3,40	4,30	2,44	15,10	19,08	3,73	4,05	A+	
2,0	2,0	2,0	4,2	5,0	1,60	1,60	1,60	3,75	4,16	4,40	12,70	14,30	0,55	3,40	4,30	2,44	15,10	19,08	3,73	4,05	A+	
2,0	2,0	2,0	4,2	7,1	1,51	1,51	1,51	3,55	4,61	4,40	12,70	14,30	0,55	3,40	4,30	2,44	15,10	19,08	3,73	4,05	A+	
2,0	2,0	2,5	2,5	2,5	1,90	1,90	2,97	2,97	2,97	4,40	12,70	14,30	0,55	3,40	4,30	2,44	15,10	19,08	3,73	4,05	A+	
2,0	2,0	2,5	2,5	3,5	1,79	1,79	2,80	2,80	3,51	4,40	12,70	14,30	0,55	3,40	4,30	2,44	15,10	19,08	3,73	4,05	A+	
2,0	2,0	2,5	2,5	4,2	1,70	1,70	2,66	2,66	3,99	4,40	12,70	14,30	0,55	3,40	4,30	2,44	15,10	19,08	3,73	4,05	A+	
2,0	2,0	2,5	2,5	5,0	1,64	1,64	2,57	2,57	4,28	4,40	12,70	14,30	0,55	3,40	4,30	2,44	15,10	19,08	3,73	4,05	A+	
2,0	2,0	2,5	2,5	7,1	1,55	1,55	2,43	2,43	4,73	4,40	12,70	14,30	0,55	3,40	4,30	2,44	15,10	19,08	3,73	4,05	A+	
2,0	2,0	2,5	3,5	3,5	1,70	1,70	2,66	3,32	3,32	4,40	12,70	14,30	0,55	3,40	4,30	2,44	15,10	19,08	3,73	4,05	A+	
2,0	2,0	2,5	3,5	4,2	1,61	1,61	2,53	3,16	3,79	4,40	12,70	14,30	0,55	3,40	4,30	2,44	15,10	19,08	3,73	4,05	A+	
2,0	2,0	2,5	3,5	5,0	1,56	1,56	2,44	3,06	4,07	4,40	12,70	14,30	0,55	3,40	4,30	2,44	15,10	19,08	3,73	4,05	A+	
2,0	2,0	2,5	3,5	7,1	1,48	1,48	2,32	2,90	4,51	4,40	12,70	14,30	0,55	3,40	4,30	2,44	15,10	19,08	3,73	4,05	A+	
2,0	2,0	2,5	4,2	4,2	1,54	1,54	2,41	3,61	3,61	4,40	12,70	14,30	0,55	3,40	4,30	2,44	15,10	19,08	3,73	4,05	A+	
2,0	2,0	2,5	4,2	5,0	1,49	1,49	2,33	3,50	3,89	4,40	12,70	14,30	0,55	3,40	4,30	2,44	15,10	19,08	3,73	4,05	A+	
2,0	2,0	2,5	4,2	7,1	1,42	1,42	2,22	3,33	4,32	4,40	12,70	14,30	0,55	3,40	4,30	2,44	15,10	19,08	3,73	4,05	A+	
2,0	2,0	3,5	3,5	3,5	1,61	1,61	3,16	3,16	3,16	4,40	12,70	14,30	0,55	3,40	4,30	2,44	15,10	19,08	3,73	4,05	A+	
2,0	2,0	3,5	3,5	4,2	1,54	1,54	3,01	3,01	3,61	4,40	12,70	14,30	0,55	3,40	4,30	2,44	15,10	19,08	3,73	4,05	A+	
2,0	2,0	3,5	3,5	5,0	1,49	1,49	2,92	2,92	3,89	4,40	12,70	14,30	0,55	3,40	4,30	2,44	15,10	19,08	3,73	4,05	A+	
2,0	2,0	3,5	3,5	7,1	1,42	1,42	2,77	2,77	4,32	4,40	12,70	14,30	0,55	3,40	4,30	2,44	15,10	19,08	3,73	4,05	A+	
1 : 5	2,0	2,5	2,5	2,5	2,5	1,75	2,74	2,74	2,74	4,40	12,70	14,30	0,55	3,40	4,30	2,44	15,10	19,08	3,73	4,05	A+	
	2,0	2,5	2,5	2,5	3,5	1,66	2,60	2,60	2,60	3,25	4,40	12,70	14,30	0,55	3,40	4,30	2,44	15,10	19,08	3,73	4,05	A+
	2,0	2,5	2,5	2,5	4,2	1,58	2,47	2,47	2,47	3,71	4,40	12,70	14,30	0,55	3,40	4,30	2,44	15,10	19,08	3,73	4,05	A+
	2,0	2,5	2,5	2,5	5,0	1,53	2,39	2,39	2,39	3,99	4,40	12,70	14,30	0,55	3,40	4,30	2,44	15,10	19,08	3,73	4,05	A+
	2,0	2,5	2,5	2,5	7,1	1,45	2,27	2,27	2,27	4,42	4,40	12,70	14,30	0,55	3,40	4,30	2,44	15,10	19,08	3,73	4,05	A+
	2,0	2,5	2,5	3,5	3,5	1,58	2,47	2,47	3,09	3,09	4,40	12,70	14,30	0,55	3,40	4,30	2,44	15,10	19,08	3,73	4,05	A+
	2,0	2,5	2,5	3,5	4,2	1,51	2,36	2,36	2,95	3,54	4,40	12,70	14,30	0,55	3,40	4,30	2,44	15,10	19,08	3,73	4,05	A+
	2,0	2,5	2,5	3,5	5,0	1,46	2,29	2,29	2,86	3,81	4,40	12,70	14,30	0,55	3,40	4,30	2,44	15,10	19,08	3,73	4,05	A+
	2,0	2,5	2,5	3,5	7,1	1,39	2,18	2,18	2,72	4,23	4,40	12,70	14,30	0,55	3,40	4,30	2,44	15,10	19,08	3,73	4,05	A+
	2,0	2,5	3,5	3,5	3,5	1,51	2,36	2,95	2,95	2,95	4,40	12,70	14,30	0,55	3,40	4,30	2,44	15,10	19,08	3,73	4,05	A+
	2,0	2,5	3,5	3,5	4,2	1,44	2,25	2,82	2,82	3,38	4,40	12,70	14,30	0,55	3,40	4,30	2,44	15,10	19,08	3,73	4,05	A+
	2,0	2,5	3,5	3,5	5,0	1,40	2,19	2,73	2,73	3,65	4,40	12,70	14,30	0,55	3,40	4,30	2,44	15,10	19,08	3,73	4,05	A+
	2,0	2,5	3,5	3,5	7,1	1,33	2,09	2,61	2,61	4,06	4,40	12,70	14,30	0,55	3,40	4,30	2,44	15,10	19,08	3,73	4,05	A+
	2,5	2,5	2,5	2,5	2,5	2,54	2,54	2,54	2,54	2,54	4,40	12,70	14,30	0,55	3,40	4,30	2,44	15,10	19,08	3,73	4,05	A+
	2,5	2,5	2,5	2,5	3,5	2,42	2,42	2,42	2,42	3,02	4,40	12,70	14,30	0,55	3,40	4,30	2,44	15,10	19,08	3,73	4,05	A+
	2,5	2,5	2,5	2,5	4,2	2,31	2,31	2,31	2,31	3,46	4,40	12,70	14,30	0,55	3,40	4,30	2,44	15,10	19,08	3,73	4,05	A+
	2,5	2,5	2,5	2,5	5,0	2,24	2,24	2,24	2,24	3,74	4,40	12,70	14,30	0,55	3,40	4,30	2,44	15,10	19,08	3,73	4,05	A+
	2,5	2,5	2,5	2,5	7,1	2,14	2,14	2,14	2,14	4,15	4,40	12,70	14,30	0,55	3,40	4,30	2,44	15,10	19,08	3,73	4,05	A+
	2,5	2,5	2,5	3,5	3,5	2,31	2,31	2,31	2,89	2,89	4,40	12,70	14,30	0,55	3,40	4,30	2,44	15,10	19,08	3,73	4,05	A+
	2,5	2,5	2,5	3,5	4,2	2,21	2,21	2,21	2,76	3,31	4,40	12,70	14,30	0,55	3,40	4,30	2,44	15,10	19,08	3,73	4,05	A+
	2,5	2,5	2,5	3,5	5,0	2,15	2,15	2,15	2,68	3,58	4,40	12,70	14,30	0,55	3,40	4,30	2,44	15,10	19,08	3,73	4,05	A+
	2,5	2,5	2,5	3,5	7,1	2,05	2,05	2,05	2,56	3,99	4,40	12,70										

Допустимые длины трасс

2U40S2SM2FA, 2U50S2SM2FA

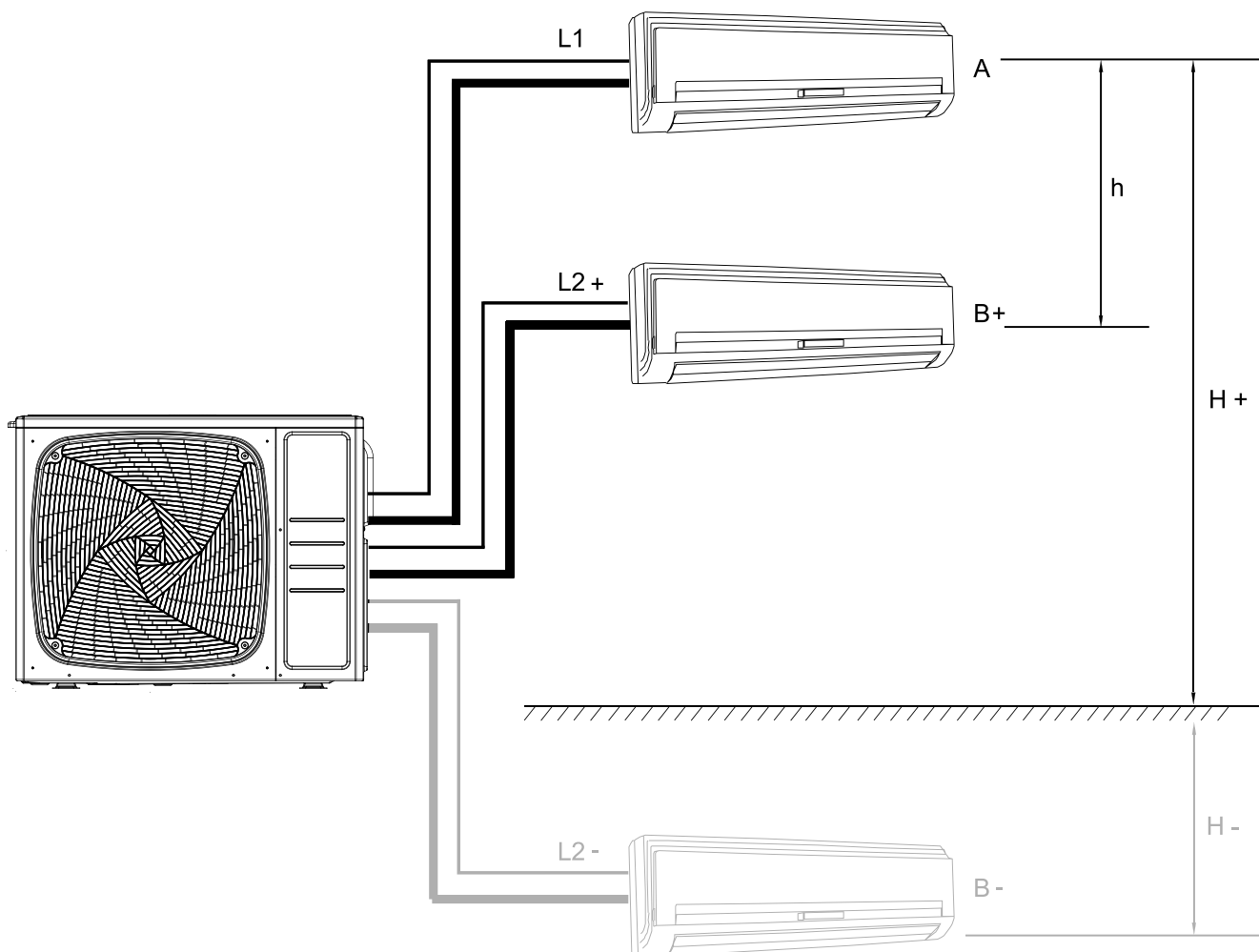

Сведения о длине трубопроводов см. в таблице ниже.

Элемент	Ед. изм	Описание	Стандарт	Максимум
Жидкостная труба А, В	мм	Диаметр жидкостной трубы	6,35	/
Газовая труба А, В	мм	Диаметр газовой трубы	9,52	/
L1 (одно направление)	м	Макс. длина трубопровода между внутренним и наружным блоками	≤ 10	≤ 20
L2 (одно направление)	м	Макс. длина трубопровода между внутренним и наружным блоками	≤ 10	≤ 20
L1 + L2	м	Суммарная длина жидкостных трубопроводов	≤ 20	2U40 < 80 2U50 < 80
h	м	Перепад между двумя внутренними блоками, если наружный блок расположен между внутренними блоками	≤ 1	≤ 15
	м	Перепад между двумя внутренними блоками, если наружный блок расположен с одной стороны от внутренних блоков	≤ 1	≤ 7,5
H +	м	Перепад между наружным блоком и внутренним блоком	≤ 5	≤ 15
H -	м	Перепад между наружным блоком и внутренним блоком, если наружный блок расположен между внутренними блоками	≤ 5	≤ 7,5
	м	Перепад между наружным блоком и внутренним блоком, если наружный блок расположен с одной стороны от внутренних блоков	≤ 5	≤ 15

Допустимые длины трасс

3U55S2SR5FA, 3U70S2SR5FA

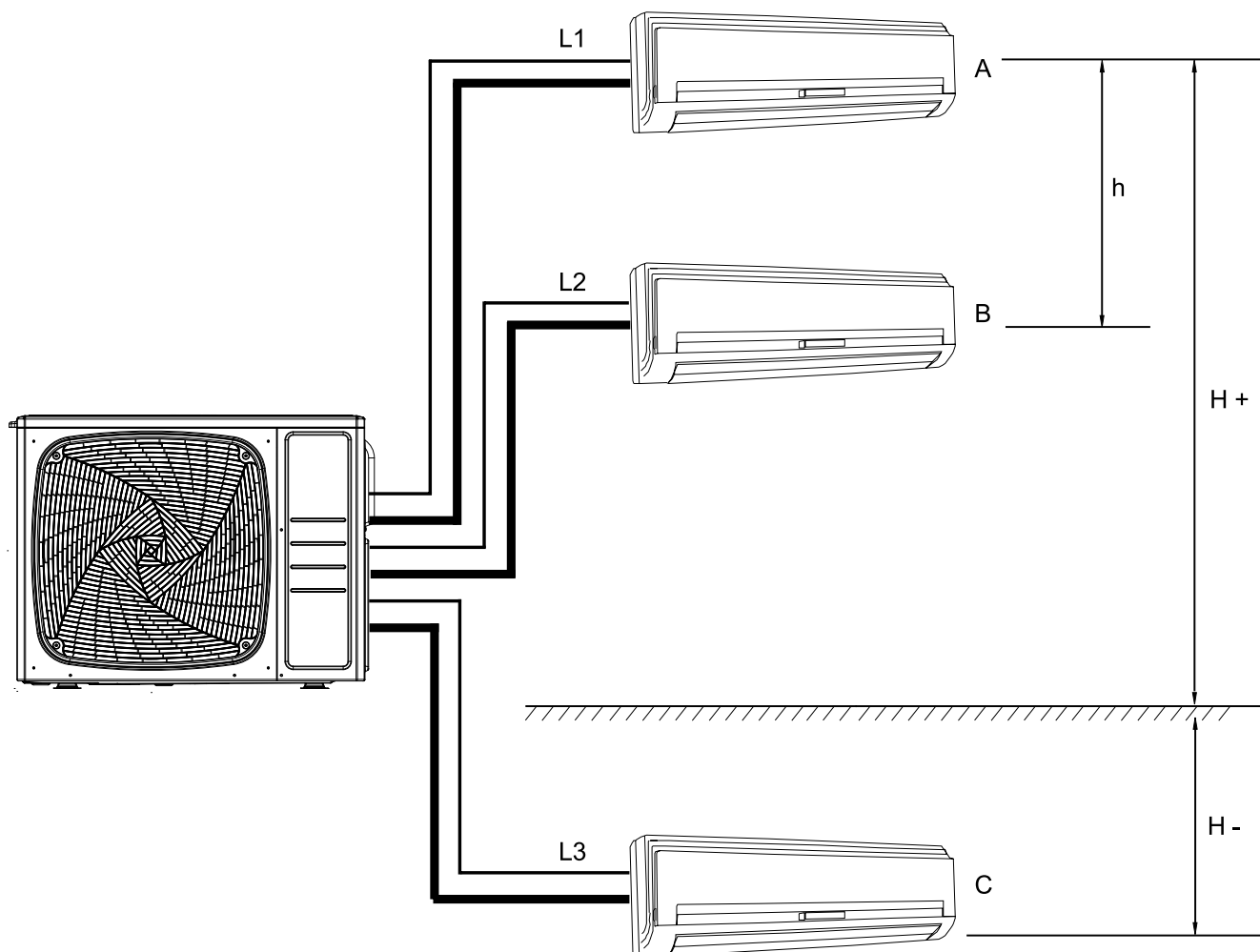

Сведения о длине трубопроводов см. в таблице ниже.

Элемент	Ед. изм	Описание	Стандарт	Максимум
Жидкостная труба А, В, С	мм	Диаметр жидкостной трубы	6,35	/
Газовая труба А, В, С	мм	Диаметр газовой трубы	9,52	/
L1 (одно направление)	м	Макс. длина трубопровода между внутренним и наружным блоками	≤ 10	≤ 25
L2 (одно направление)	м	Макс. длина трубопровода между внутренним и наружным блоками	≤ 10	≤ 25
L3 (одно направление)	м	Макс. длина трубопровода между внутренним и наружным блоками	≤ 10	≤ 25
L1 + L2	м	Суммарная длина жидкостных трубопроводов	≤ 30	3U55 < 50 3U70 < 60
h	м	Перепад между двумя внутренними блоками, если наружный блок расположен между внутренними блоками	≤ 1	≤ 15
	м	Перепад между двумя внутренними блоками, если наружный блок расположен с одной стороны от внутренних блоков	≤ 1	≤ 7,5
H +	м	Перепад между наружным блоком и внутренним блоком	≤ 5	≤ 15
H -	м	Перепад между наружным блоком и внутренним блоком, если наружный блок расположен между внутренними блоками	≤ 5	≤ 7,5
	м	Перепад между наружным блоком и внутренним блоком, если наружный блок расположен с одной стороны от внутренних блоков	≤ 5	≤ 15

4U75S2SR5FA, 4U85S2SR5FA

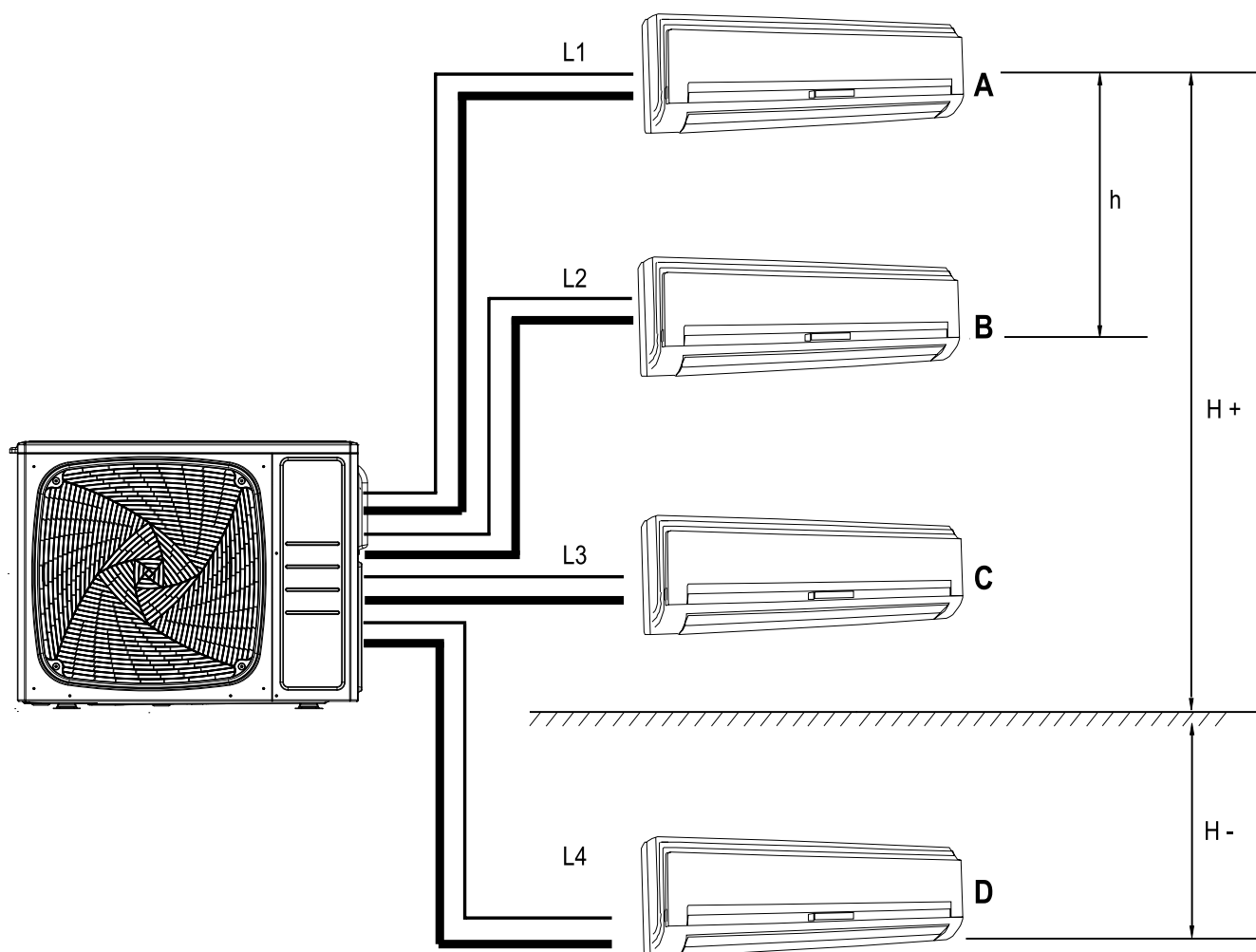

Сведения о длине трубопроводов см. в таблице ниже.

Элемент	Ед. изм	Описание	Стандарт	Максимум
Жидкостная труба А, В, С	мм	Диаметр жидкостной трубы	6,35	/
Газовая труба А, В, С	мм	Диаметр газовой трубы	9,52	/
Газовая труба D	мм	Диаметр газовой трубы	12,7	/
L1 (одно направление)	м	Макс. длина трубопровода между внутренним и наружным блоками	≤ 10	≤ 25
L2 (одно направление)	м	Макс. длина трубопровода между внутренним и наружным блоками	≤ 10	≤ 25
L3 (одно направление)	м	Макс. длина трубопровода между внутренним и наружным блоками	≤ 10	≤ 25
L4 (одно направление)	м	Макс. длина трубопровода между внутренним и наружным блоками	≤ 10	≤ 25
L1 + L2 + L3 + L4	м	Суммарная длина жидкостных трубопроводов	≤ 40	≤ 70
h	м	Перепад между двумя внутренними блоками, если наружный блок расположен между внутренними блоками	≤ 1	≤ 15
	м	Перепад между двумя внутренними блоками, если наружный блок расположен с одной стороны от внутренних блоков	≤ 1	≤ 7,5
H +	м	Перепад между наружным блоком и внутренним блоком	≤ 5	≤ 15
H -	м	Перепад между наружным блоком и внутренним блоком, если наружный блок расположен между внутренними блоками	≤ 5	≤ 15
	м	Перепад между наружным блоком и внутренним блоком, если наружный блок расположен с одной стороны от внутренних блоков	≤ 5	≤ 15

Допустимые длины трасс

5U90S2SS5FA, 5U105S2SS5FA

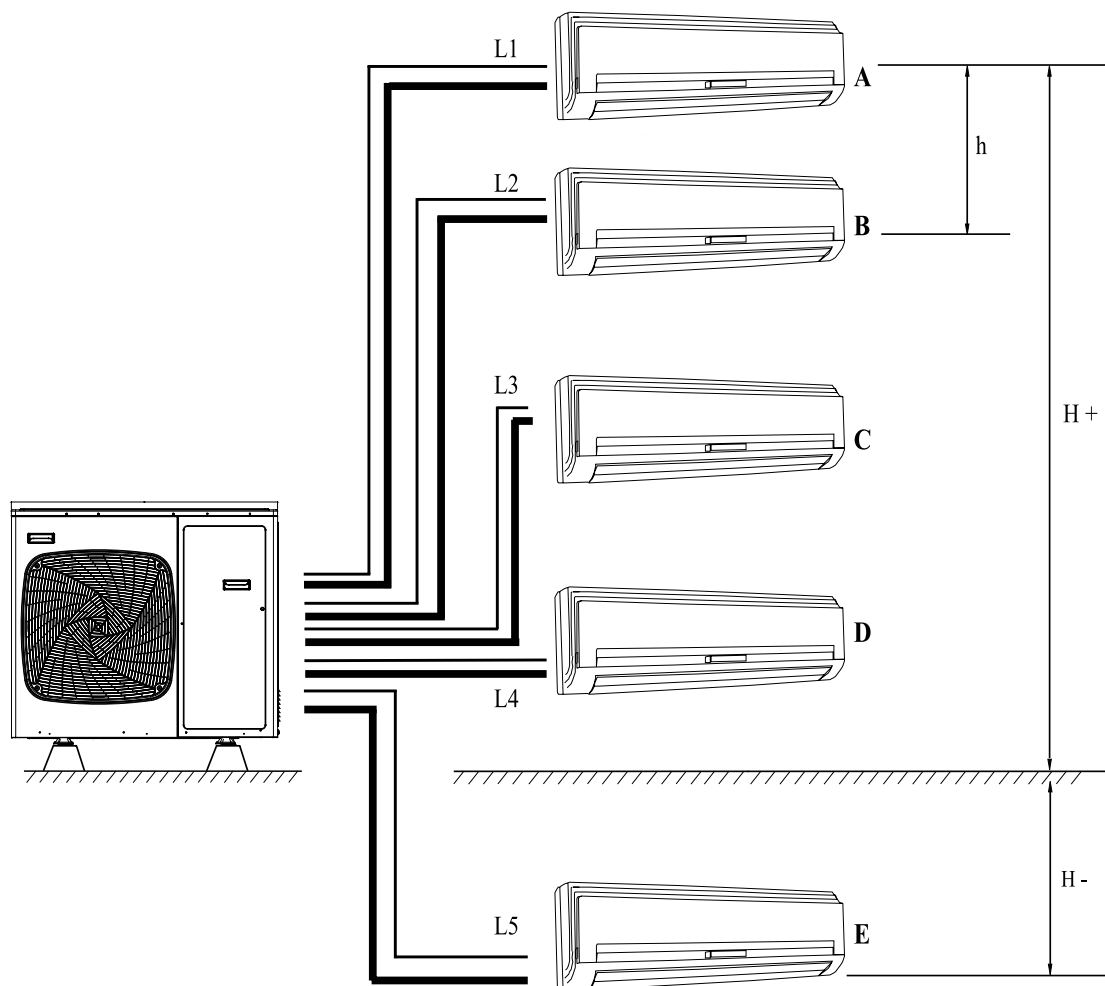

Сведения о длине трубопроводов см. в таблице ниже.

Элемент	Ед. изм	Описание	Стандарт	Максимум
Жидкостная труба А, В, С, D, E	мм	Диаметр жидкостной трубы	6,35	/
Газовая труба А, В, С, D	мм	Диаметр газовой трубы	9,52	/
Газовая труба E	мм	Диаметр газовой трубы	12,7	/
L1 (одно направление)	м	Макс. длина трубопровода между внутренним и наружным блоками	≤ 10	≤ 25
L2 (одно направление)	м	Макс. длина трубопровода между внутренним и наружным блоками	≤ 10	≤ 25
L3 (одно направление)	м	Макс. длина трубопровода между внутренним и наружным блоками	≤ 10	≤ 25
L4 (одно направление)	м	Макс. длина трубопровода между внутренним и наружным блоками	≤ 10	≤ 25
L5 (одно направление)	м	Макс. длина трубопровода между внутренним и наружным блоками	≤ 10	≤ 25
L1 + L2 + L3 + L4 + L5	м	Суммарная длина жидкостных трубопроводов	≤ 40	≤ 80
h	м	Перепад между двумя внутренними блоками, если наружный блок расположен между внутренними блоками	≤ 1	≤ 15
	м	Перепад между двумя внутренними блоками, если наружный блок расположен с одной стороны от внутренних блоков	≤ 1	≤ 7,5
H +	м	Перепад между наружным блоком и внутренним блоком	≤ 5	≤ 15
H -	м	Перепад между наружным блоком и внутренним блоком, если наружный блок расположен между внутренними блоками	≤ 5	≤ 7,5
	м	Перепад между наружным блоком и внутренним блоком, если наружный блок расположен с одной стороны от внутренних блоков	≤ 5	≤ 15

Габаритные размеры

Наружные блоки

2U40S2SM2FA, 2U50S2SM2FA

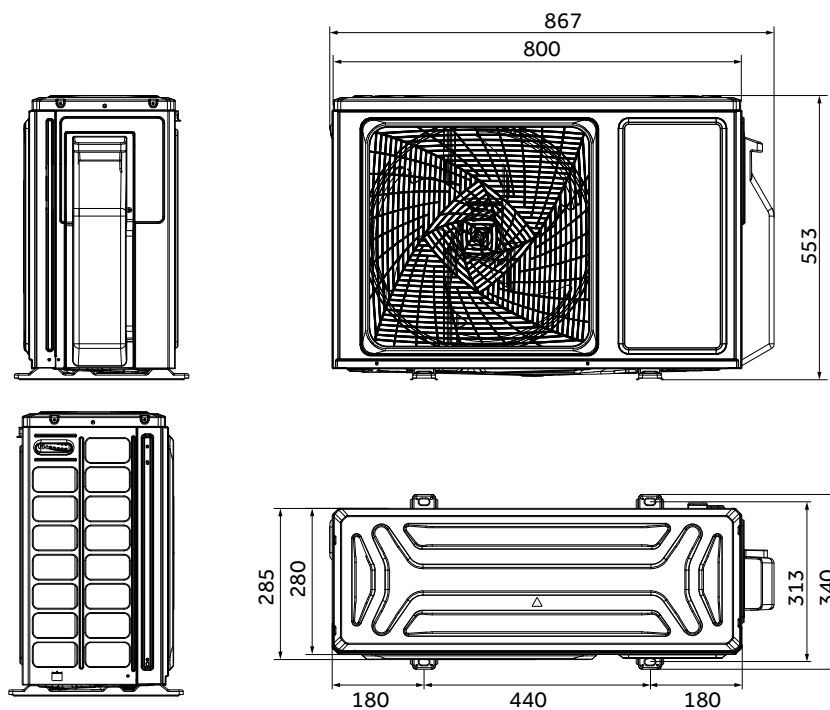

3U55S2SR5FA, 3U70S2SR5FA, 3U55S2SL5FA, 3U70S2SL5FA

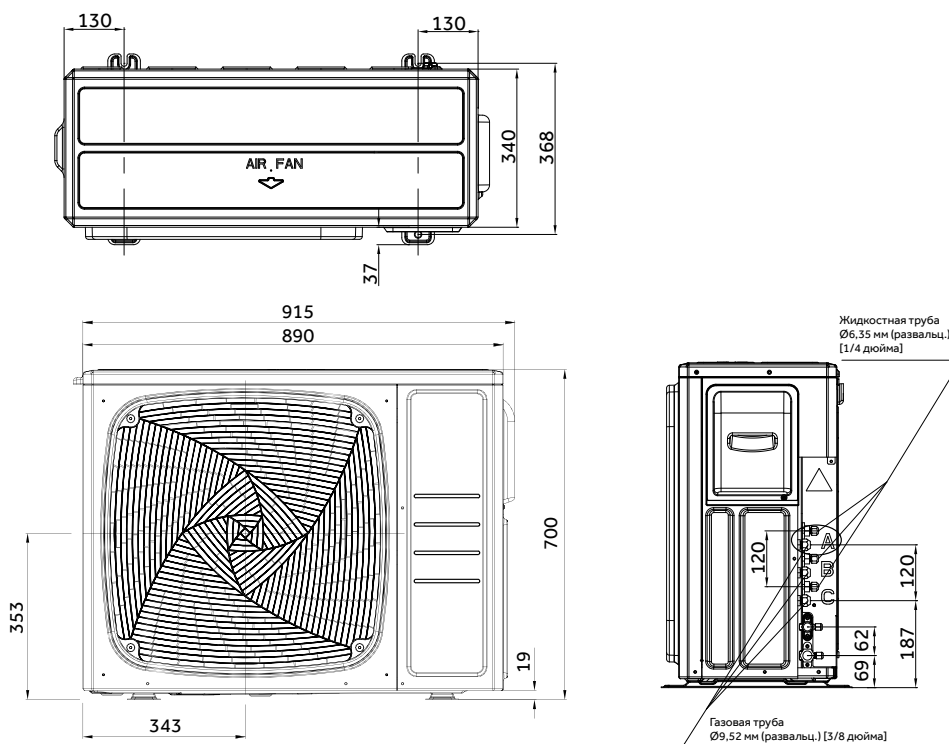

Габаритные размеры

Наружные блоки

4U75S2SR5FA, 4U85S2SR5FA, 4U85S2SL5FA

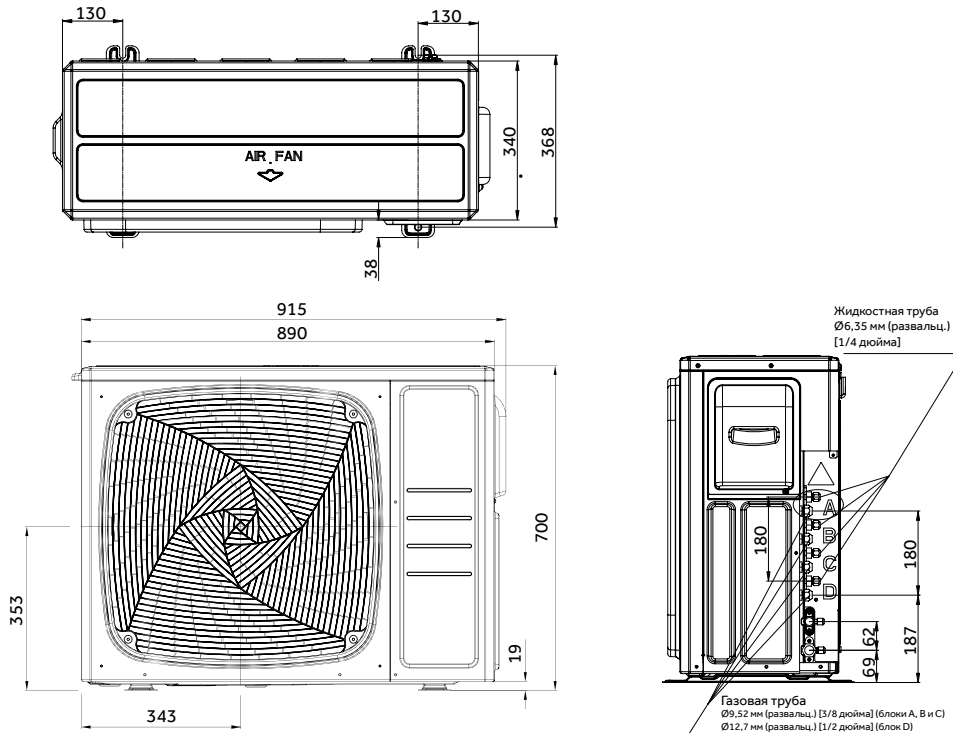

5U90S2SS5FA, 5U105S2SS5FA

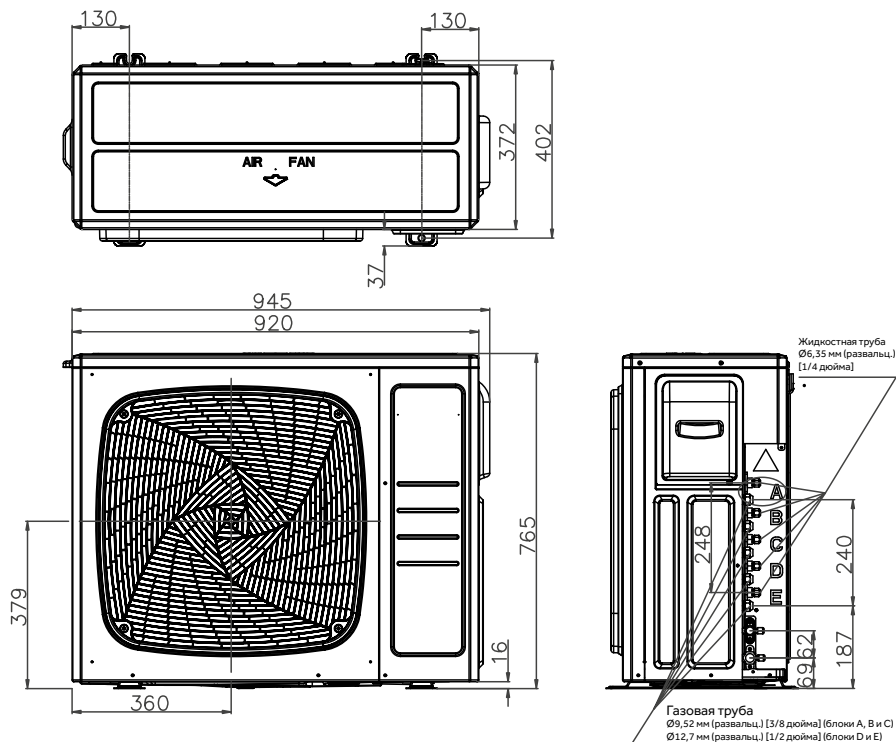

Наружные блоки

5U125S2SN1FA, 5U125S2SL1FA

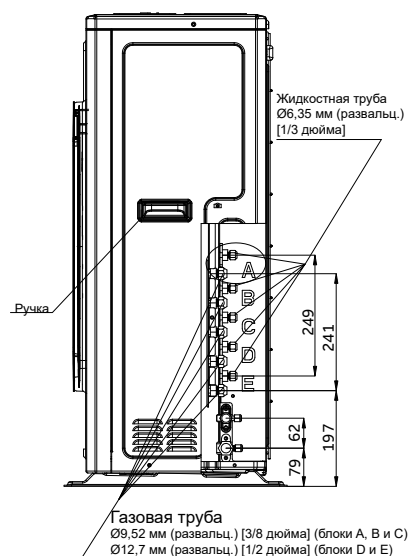
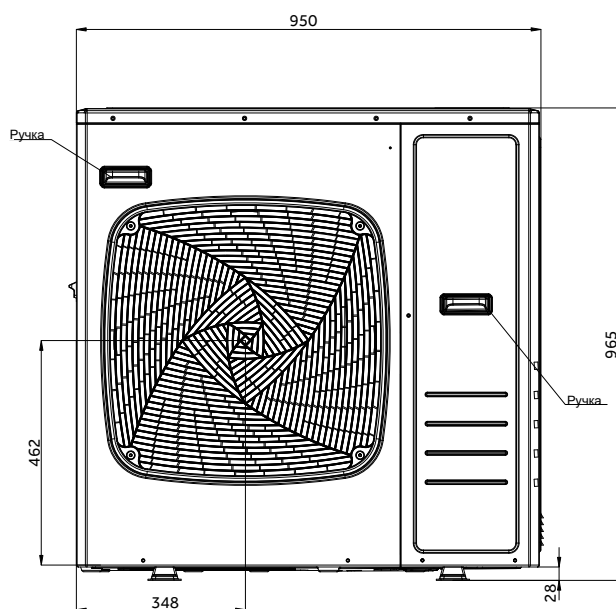
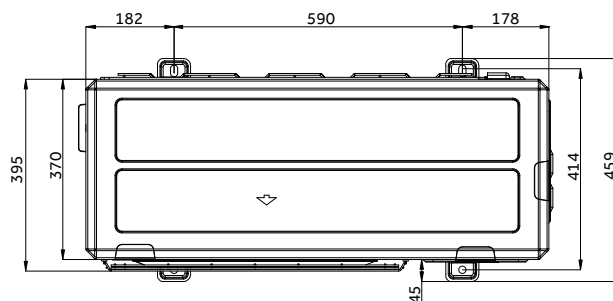

Габаритные размеры

Jade Super Match

AS25S2SJ3FA-W/G/S, AS35S2SJ3FA-W/G/S

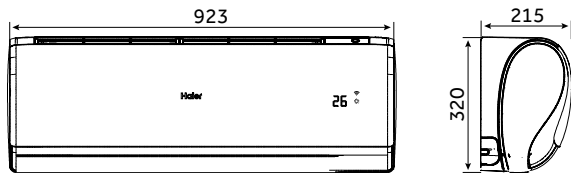

AS50S2SJ3FA-W/G/S

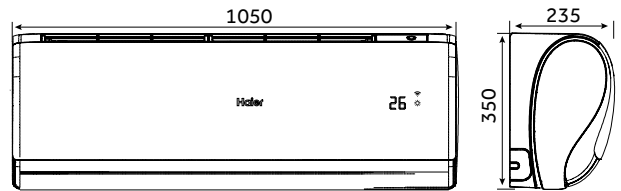

Flexis Super Match

AS25S2SF4FA-G, AS25S2SF3FA-W/B,
AS35S2SF4FA-G, AS35S2SF3FA-W/B

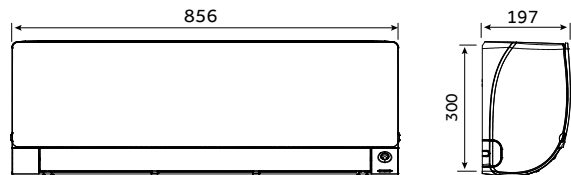

AS50S2SF4FA-G, AS50S2SF3FA-W/B

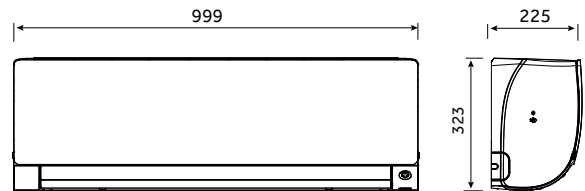

AS70S2SF4FA-G, AS70S2SF3FA-W/B

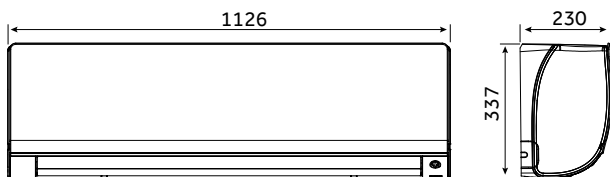

Coral Super Match

AS20PS2HRA-M, AS25PS2HRA-M, AS35PS2HRA-M

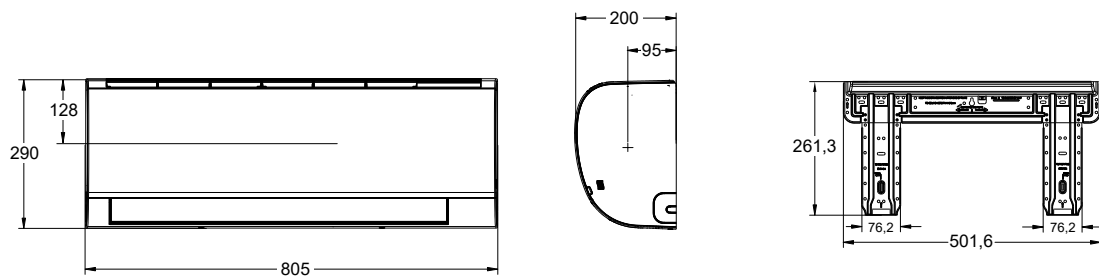

AS50PS2HRA-M, AS70PS2HRA-M

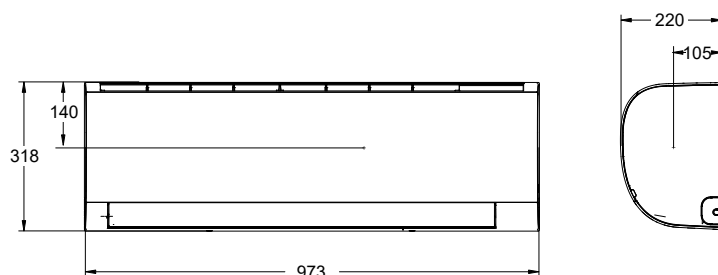

Spirit-M

AS20SS1HRA-M, AS25SS1HRA-M, AS35SS1HRA-M

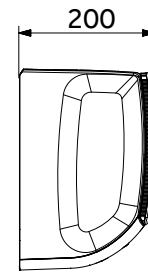
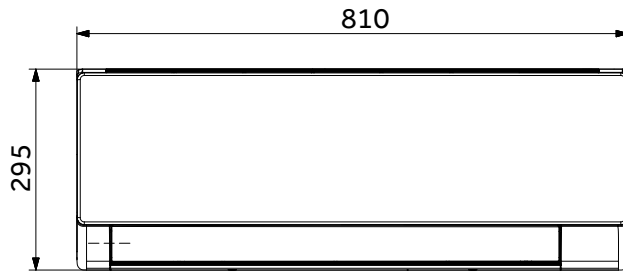

AS50SS1HRA-M

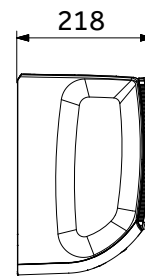
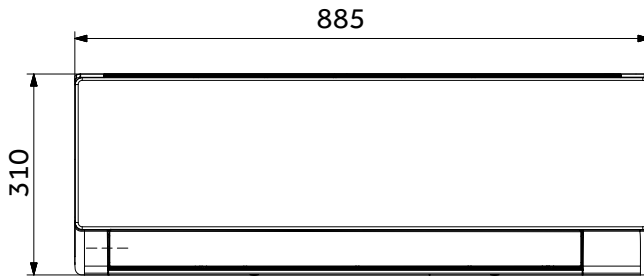

AS70SS1HRA-M

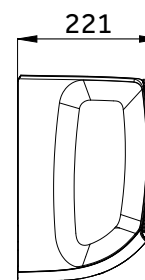
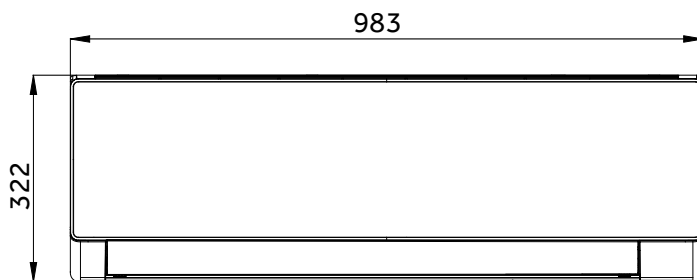

Габаритные размеры

Консольные блоки

AF25S2SD1FA, AF35S2SD1FA, AF50S2SD1FA

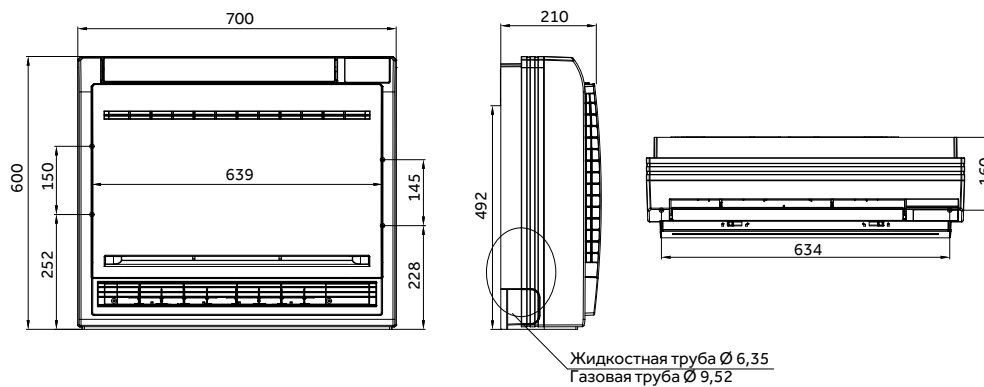

Сверхтонкие каналные блоки

AD25S2SS1FA, AD35S2SS1FA

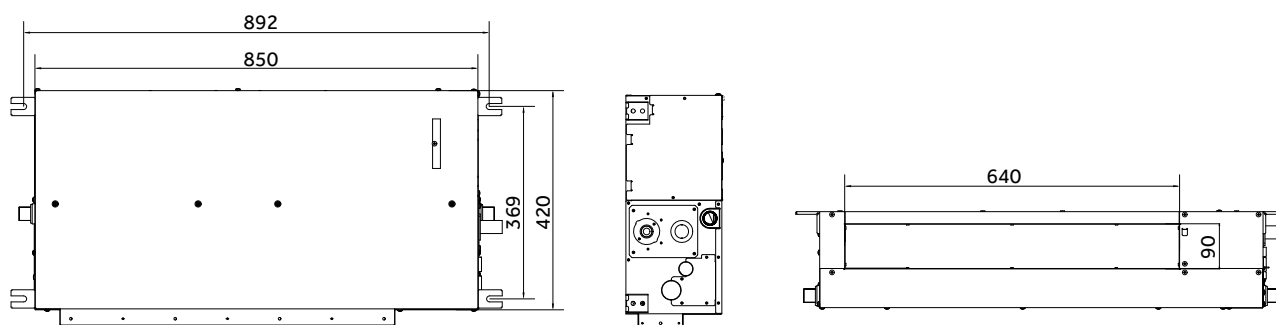

AD50S2SS1FA, AD71S2SS1FA

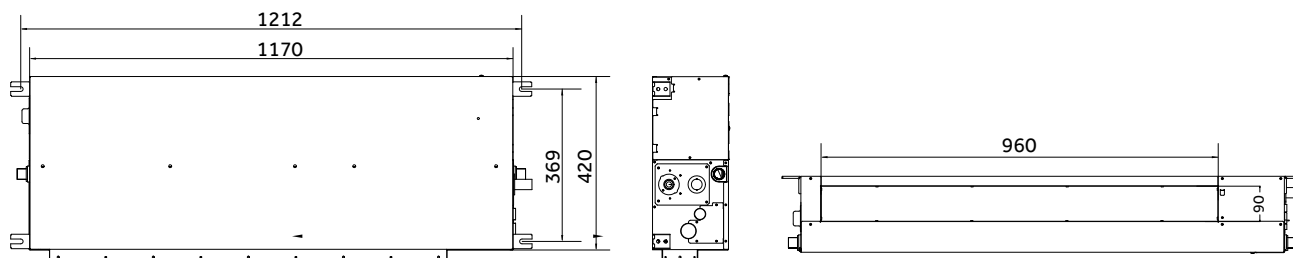

Средненапорные каналные блоки

AD35S2SM3FA
AD35S2SM9FA

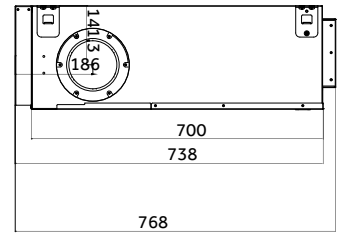
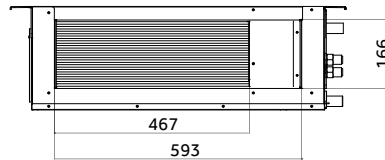
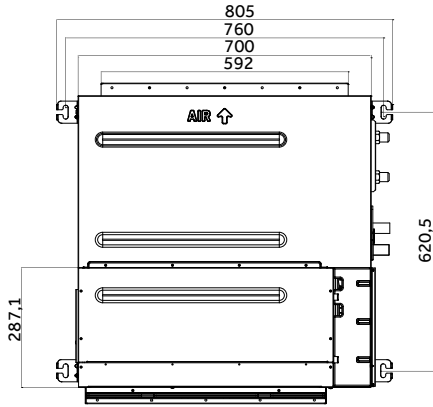

AD50S2SM3FA, AD71S2SM3FA

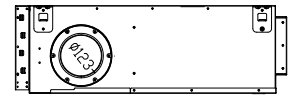
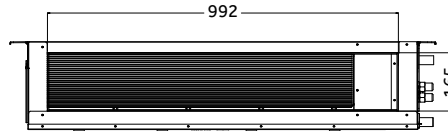
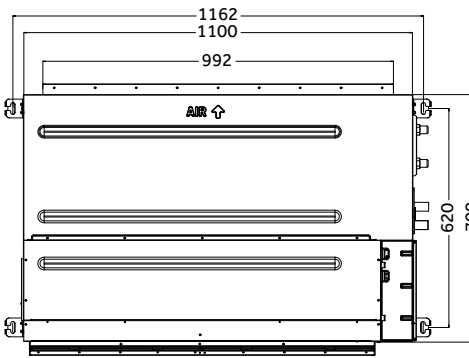

AD50S2SM9FA, AD71S2SM9FA

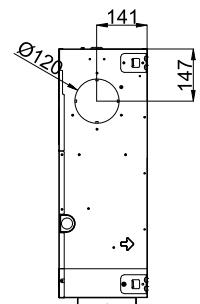
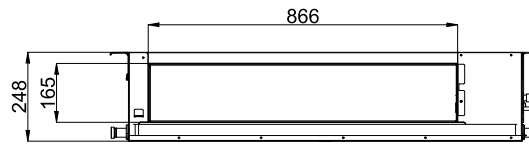
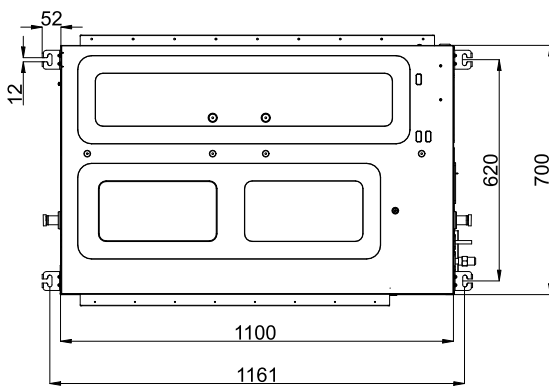

Габаритные размеры

Универсальные блоки

AC25S2SG1FA, AC35S2SG1FA, AC50S2SG1FA
 AC25S2SG2FA, AC35S2SG2FA, AC50S2SG2FA

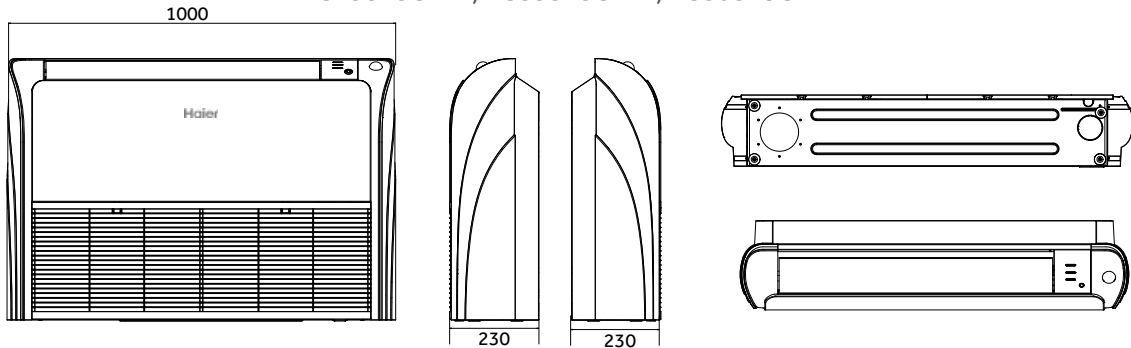

AC71S2SG1FA, AC71S2SG2FA

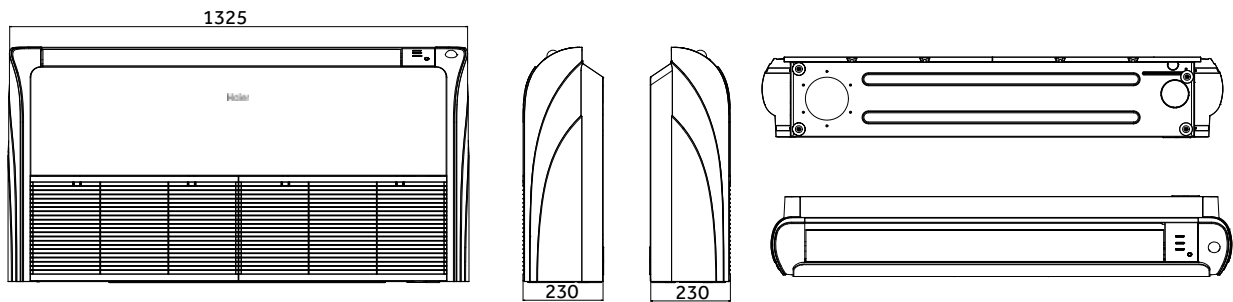

Компактные кассетные блоки

AB25S2SC1FA, AB25S2SC2FA, AB35S2SC1FA, AB35S2SC2FA, AB50S2SC1FA, AB50S2SC2FA

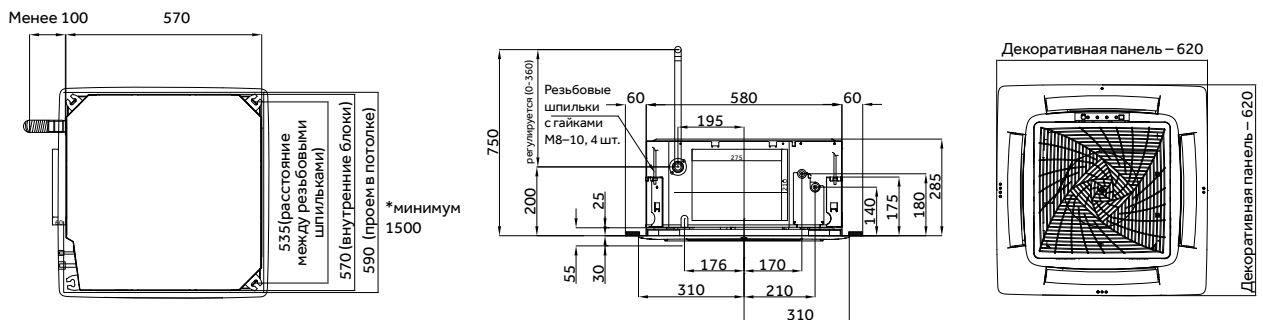

Кассетные блоки с круговым потоком

AB71S2SG1FA

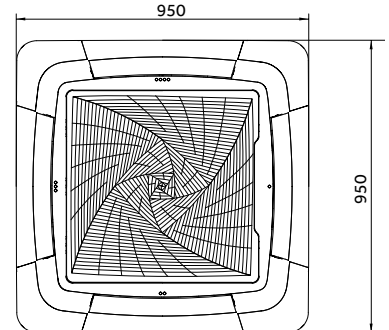
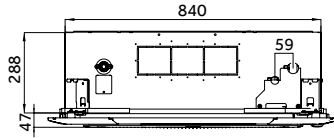
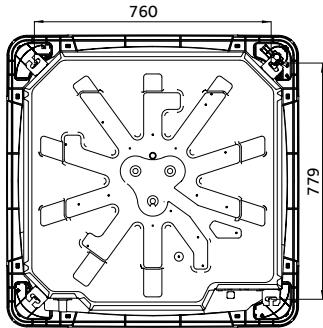

AB71S2SR1FA

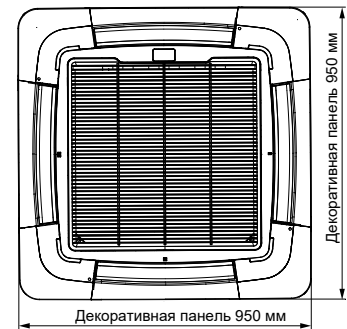
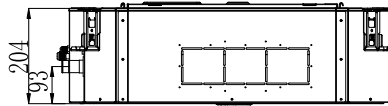
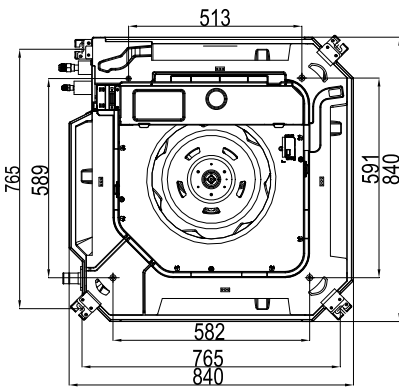

Однопоточные кассеты

AB25S2SA1FA, AB35S2SA1FA

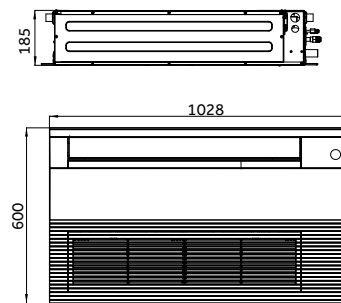
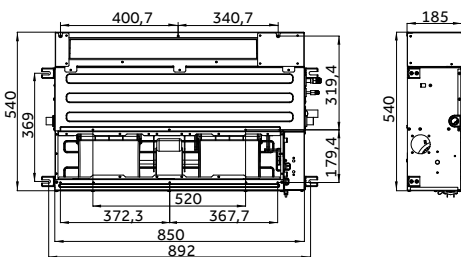

AB50S2SA1FA, AB71S2SA1FA

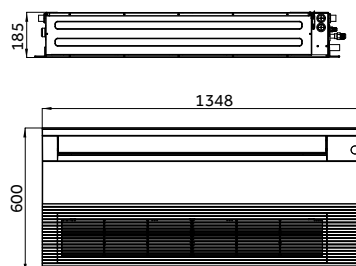
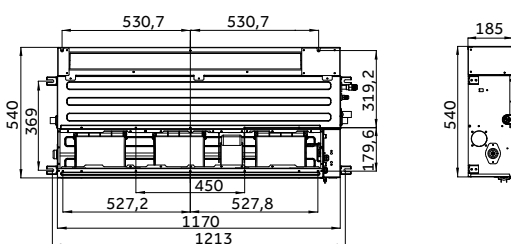

Схемы электрических соединений

2U40S2SM2FA, 2U50S2SM2FA

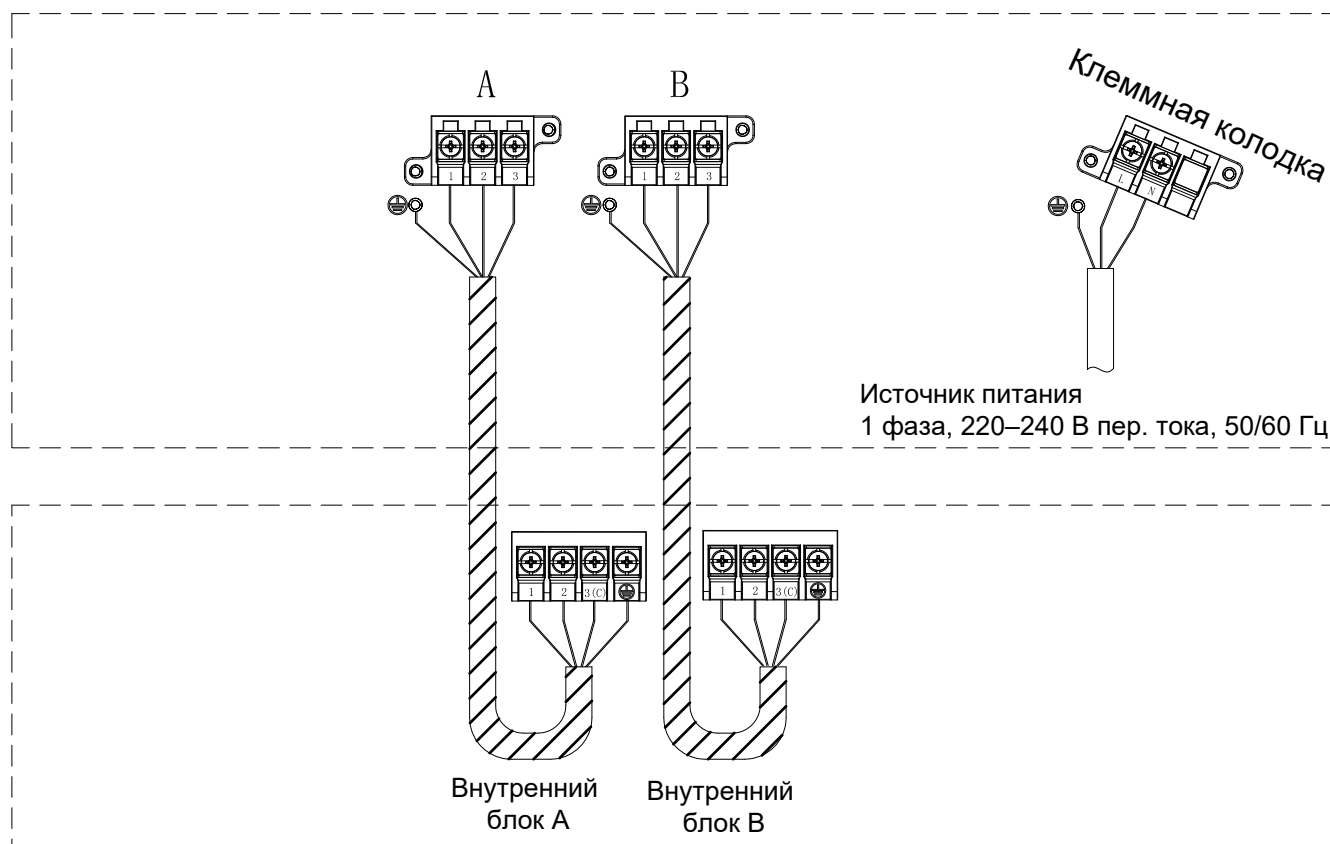

 Кабель питания 2,5 мм² (H05RN-F3G)

 Соединительный кабель 1 мм² (H05RN-F4G)

Подключите соединительные кабели между наружным и внутренними блоками, соблюдая с каждой стороны нумерацию проводников на клеммных колодках.

Данные наружные блоки не имеют возможности прямого подключения к центральному пульту.

3U55S2SR5FA, 3U70S2SR5FA

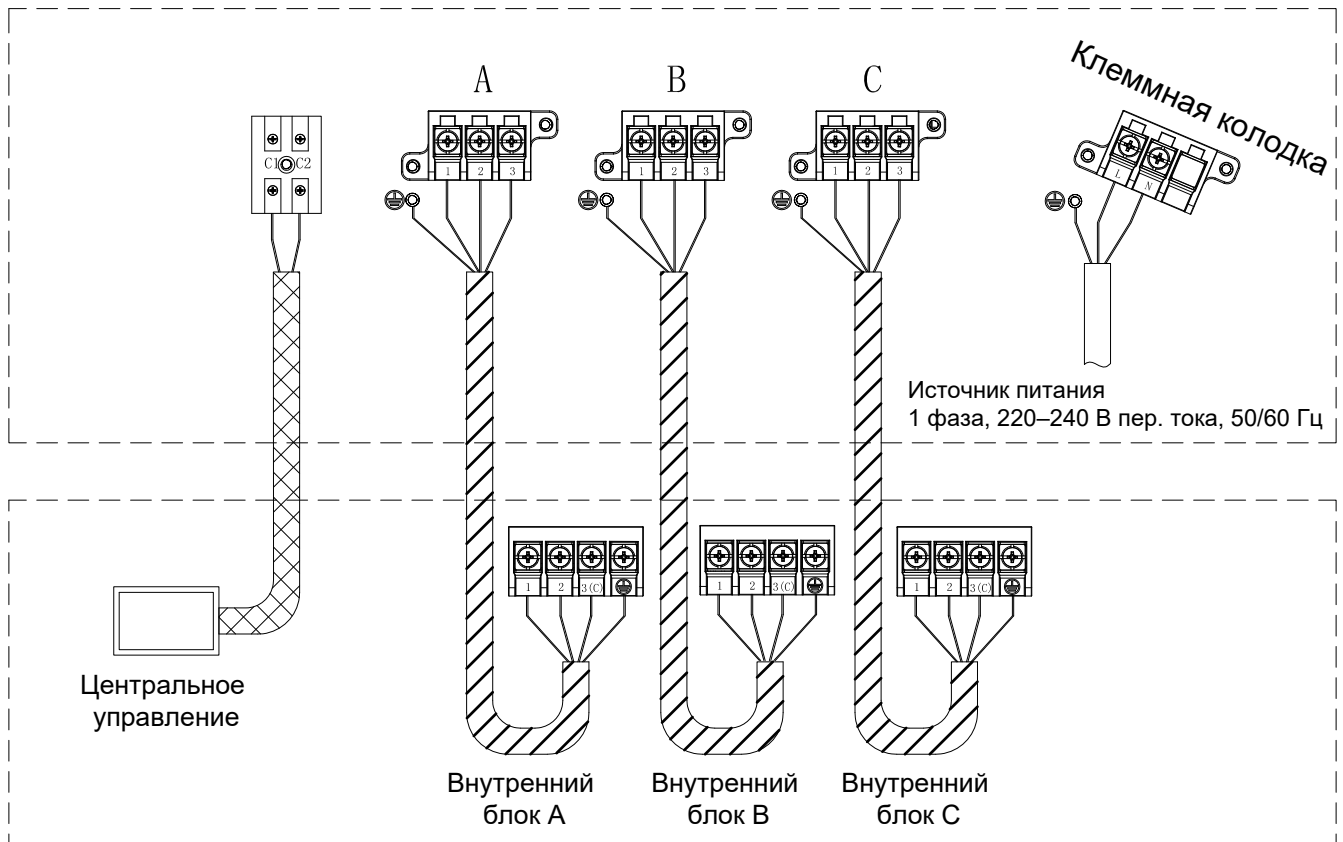

☐ Кабель питания 2,5 мм² (H05RN-F3G)

▨ Соединительный кабель 1,5 мм² (H05RN-F4G)

▣ Монтажный кабель 2 x 0,75 мм² (МКЭШ)

Подключите соединительные кабели между наружным и внутренними блоками, соблюдая с каждой стороны нумерацию проводников на клеммных колодках.

Для подключения через клеммную колодку необходимо приобрести следующие опции:

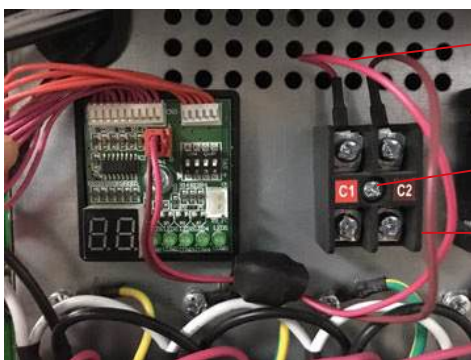

Соединительный кабель (0150400330)

Винт (0010600325)

Клеммная колодка (0010452210E)

Схемы электрических соединений

4U75S2SR5FA, 4U85S2SR5FA

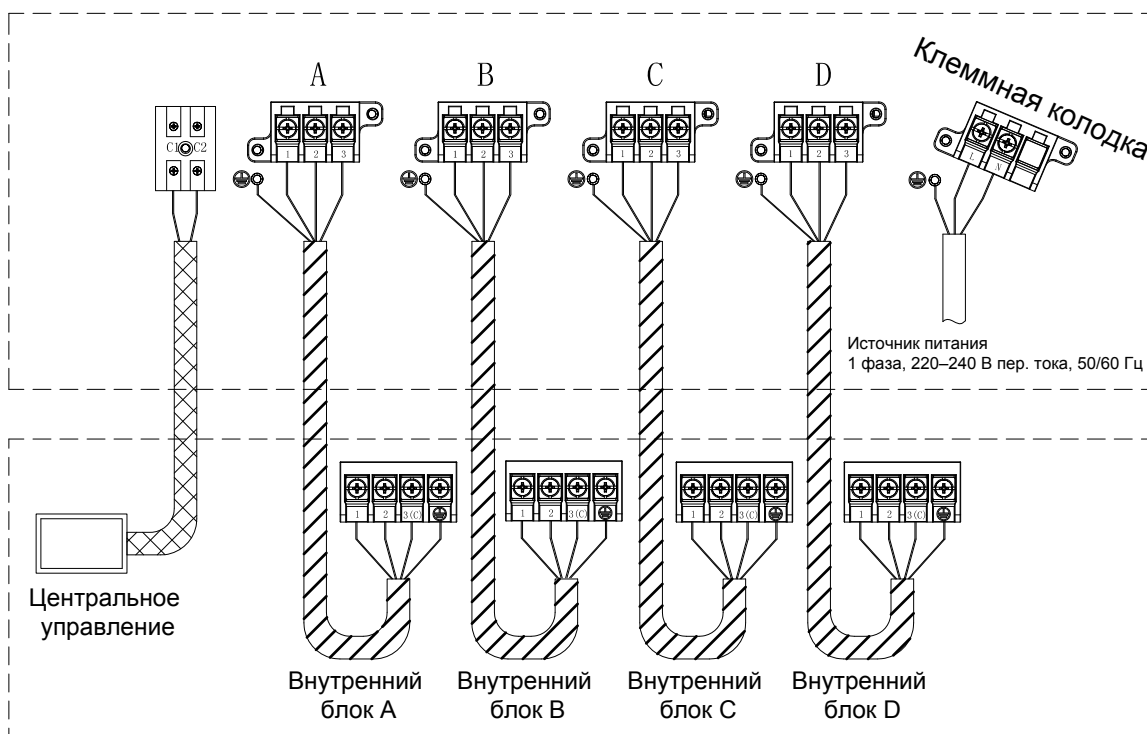

— Кабель питания 2,5 мм² (H05RN-F3G)

— Соединительный кабель 1,5 мм² (H05RN-F4G)

— Монтажный кабель 2 x 0,75 мм² (МКЭШ)

Подключите соединительные кабели между наружным и внутренними блоками, соблюдая с каждой стороны нумерацию проводников на клеммных колодках.

Для подключения через клеммную колодку необходимо приобрести следующие опции:

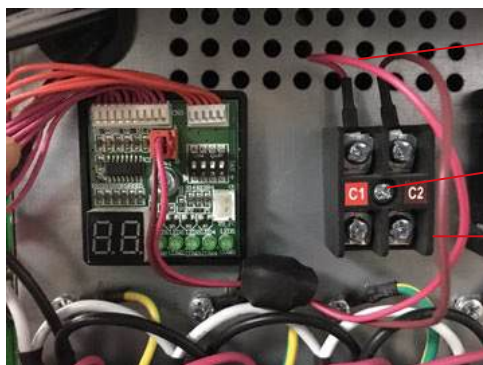

Соединительный кабель (0150400330)

Винт (0010600325)

Клеммная колодка (0010452210E)

Схемы электрических соединений

5U90S2SS5FA, 5U105S2SS5FA, 5U125S2SN1FA

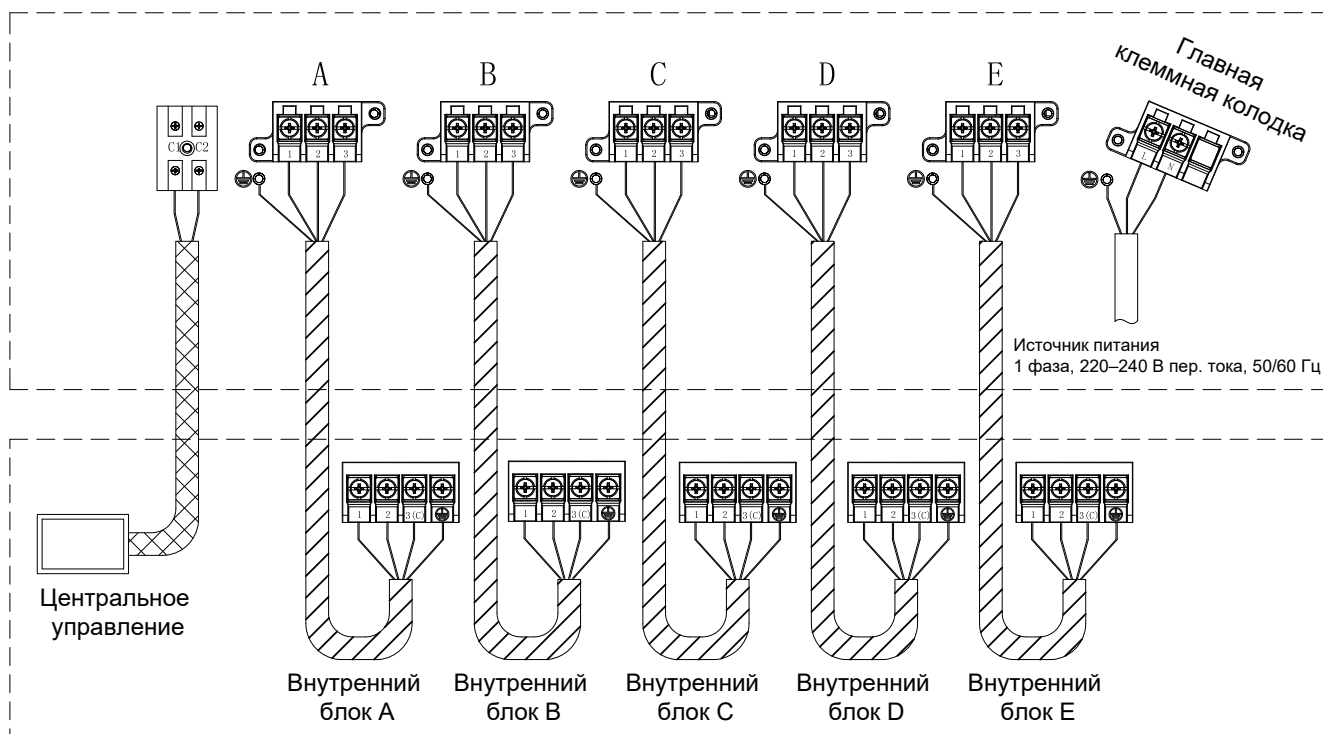

 Кабель питания 4,0 мм² (H05RN-F3G)

 Соединительный кабель 1,5 мм² (H05RN-F4G)

 Монтажный кабель 2 x 0,75 мм² (МКЭШ)

Подключите соединительные кабели между наружным и внутренними блоками, соблюдая с каждой стороны нумерацию проводников на клеммных колодках.

Для подключения через клеммную колодку необходимо приобрести следующие опции:

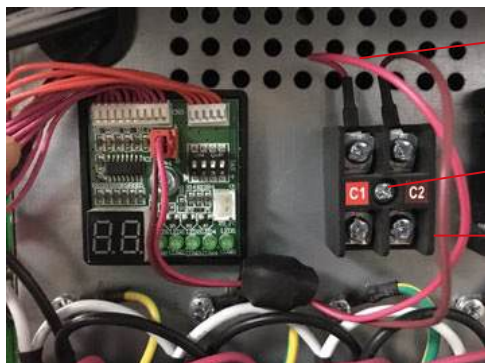

Соединительный кабель (0150400330)

Винт (0010600325)

Клеммная колодка (0010452210E)

Haier Полупромышленные сплит-системы ON/OFF





МЯСО
ПТИЦА

АКЦИЯ

АКЦИЯ

АКЦИЯ

АКЦИЯ

АКЦИЯ

МАКРО

Защита окружающей среды

Показатель GWP у хладагента R32 ниже 675

Снижение воздействия газообразных хладагентов на глобальное потепление

Хладагент	GWP
R410A	2088
R32	675

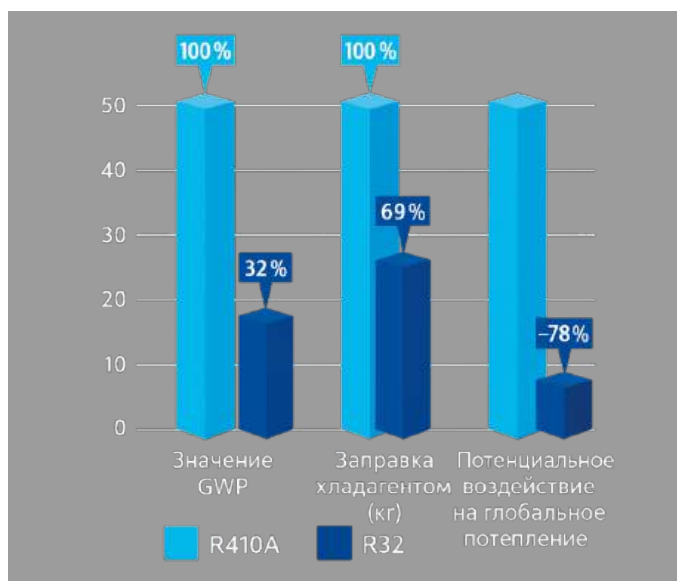

Высокая эффективность

Больше диаметр вентилятора

550 мм спиральный вентилятор сверхбольшого диаметра обеспечивает большой объем воздуха

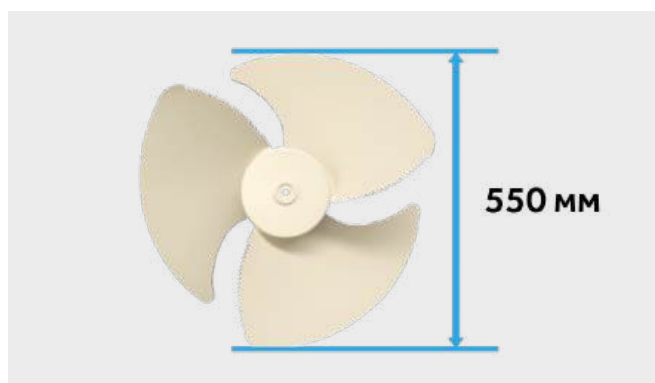

Удобство

Ручки с обеих сторон (4 шт.)



Интеллектуальность

Wi-Fi (опция HI-WA301DEI)

Мы вступили в эру Интернета вещей. Люди придают особое значение интеллектуальным решениям и комфорту в жизни.

Наряду с обычным проводным или инфракрасным пультом дистанционного управления Haier позволяет использовать умный пульт управления на базе приложения evo, благодаря которому вы сможете включать и выключать прибор, выбирать режим работы, задавать температуру и скорость вращения вентилятора, регулировать воздушный поток и создавать расписание.



Модельный ряд

Наружные блоки	7,1	10,5	14,0
1 Ф / 230 В / 50 Гц 3 Ф / 400 В / 50 Гц	 1U71F2LR1FA	 1U105F2LQ1FB	 1U140F2LC1FB

Внутренние блоки	Пульт ДУ	7,1	10,5	14,0
Кассетные блоки с круговым потоком (PB-950QB)	 YR-HRS01	 AB71F2LR1FA	 AB105F2LR1FA	 AB140F2LR1FA
Универсальные блоки	 YR-HRS01	 AC71F2LD1FA	 AC105F2LD1FA	 AC140F2LD1FA

Характеристики

Кассетные блоки с круговым потоком (панель: PB-950QB)



YR-HRS01



AB71F2LR1FA
AB105F2LR1FA
AB140F2LR1FA

Наименование модели	Внутренний блок	AB71F2LR1FA	AB105F2LR1FA	AB140F2LR1FA
	Наружный блок	1U71F2LR1FA	1U105F2LQ1FB	1U140F2LC1FB
Охлаждение				
Мощность, номинал (мин. ~ макс.), кВт		7,1	10,55	14,5
Энергоэффективность	EER	3,21	3,21	3,21
Потребляемая мощность, номинал, кВт		2,21	3,29	4,52
Гарантированный диапазон рабочих температур окружающего воздуха, °C		-25 ~ 46*	-25 ~ 46*	-25 ~ 46*
Обогрев				
Мощность, номинал (мин. ~ макс.), кВт		7,4	11,7	15,25
Энергоэффективность	COP	3,62	3,55	3,52
Потребляемая мощность, номинал, кВт		2,04	3,30	4,33
Гарантированный диапазон рабочих температур окружающего воздуха, °C		-15 ~ 24	-15 ~ 24	-15 ~ 24
Внутренний блок				
Параметры сети электропитания	Ф / В / Гц	1 / 230 / 50		
Размеры блока (Ш × Г × В), мм	Без упаковки	840 × 840 × 204	840 × 840 × 246	840 × 840 × 288
	В упаковке	990 × 990 × 310	990 × 990 × 330	990 × 990 × 380
Вес, кг	Без упаковки	23	24	27
	В упаковке	28	31	33
Расход воздуха (турбо / выс. / средн. / низк. / тихий режим), м³/час		1650 / 1550 / 1350 / 1000 / 900	2160 / 2060 / 1760 / 1500 / 1000	2250 / 2150 / 2050 / 1750 / 1100
Уровень звукового давления (турбо / выс. / средн. / низк. / тихий режим), дБ(А)		47 / 45 / 42 / 39 / 37	52 / 50 / 47 / 44 / 42	52 / 50 / 47 / 44 / 42
Пульт управления	Стандартно	YR-HRS01		
	Опционально	HW-SA201ABK		
Панель				
Размеры блока (Ш × Г × В), мм	Без упаковки	950 × 950 × 50	950 × 950 × 50	950 × 950 × 50
	В упаковке	1013 × 1035 × 125	1013 × 1035 × 125	1013 × 1035 × 125
Вес, кг	Без упаковки	5,8	5,8	5,8
	В упаковке	8,8	8,8	8,8
Наружный блок				
Параметры сети электропитания	Ф / В / Гц	1 / 230 / 50	3 / 400 / 50	3 / 400 / 50
Производитель компрессора		HIGHLY	HIGHLY	HIGHLY
Тип компрессора		Роторный	Роторный	Роторный
Размеры блока (Ш × Г × В), мм	Без упаковки	890 × 340 × 700	950 × 370 × 815	1050 × 400 × 836
	В упаковке	985 × 430 × 720	1085 × 465 × 850	1160 × 530 × 996
Вес, кг	Без упаковки	38	54	87
	В упаковке	42	60	113
Уровень звукового давления (выс. скорость), дБ(А)		54	56	58
Тип хладагента		R32		
Заводская заправка хладагента, кг		1,0	2,25	2,55
Трубопроводы хладагента	Диаметр жидкост. трубы, мм	9,52	9,52	9,52
	Диаметр газовой трубы, мм	15,88	15,88	19,05
	Макс. длина / перепад высот, м	35 / 15	50 / 30	60 / 30
	Макс. длина трубопроводов без дополнительной заправки, м	10	30	30
	Дополнительная заправка, г/м	45	45	45

*Примечание: при установке соответствующего нагревателя картера компрессора допускается эксплуатация при температуре окружающего воздуха до -40 С.

Универсальные блоки



YR-HRS01



AC71F2LD1FA
AC105F2LD1FA
AC140F2LD1FA

Наименование модели	Внутренний блок		AC71F2LD1FA	AC105F2LD1FA	AC140F2LD1FA
	Наружный блок		1U71F2LR1FA	1U105F2LQ1FB	1U140F2LC1FB
Охлаждение					
Мощность, номинал (мин. ~ макс.), кВт			7,1	10,55	14,07
Энергоэффективность		EER	3,21	3,21	3,21
Потребляемая мощность, номинал (мин. ~ макс.), кВт			2,21	3,29	4,38
Гарантированный диапазон рабочих температур окружающего воздуха, °C			-25 ~ 46*	-25 ~ 46*	-25 ~ 46*
Обогрев					
Мощность, номинал (мин. ~ макс.), кВт			7,6	11,7	15,24
Энергоэффективность		COP	3,62	3,49	3,61
Потребляемая мощность, номинал (мин. ~ макс.), кВт			2,10	3,35	4,22
Гарантированный диапазон рабочих температур окружающего воздуха, °C			-15 ~ 24	-15 ~ 24	-15 ~ 24
Внутренний блок					
Параметры сети электропитания		Ф / В / Гц	1 / 230 / 50		
Размеры блока (Ш × Г × В), мм		Без упаковки	1325 × 230 × 680	1325 × 230 × 680	1650 × 230 × 680
		В упаковке	1425 × 305 × 779	1425 × 305 × 779	1750 × 305 × 779
Вес, кг		Без упаковки	34	34	43
		В упаковке	42	42	51
Расход воздуха (турбо / выс. / средн. / низк. / тихий режим), м³/час			1600 / 1400 / 1280 / 1200 / 1000	1920 / 1600 / 1480 / 1300 / 1100	2450 / 2250 / 2100 / 1900 / 1300
Уровень звукового давления (турбо / выс. / средн. / низк. / тихий режим), дБ(А)			45 / 43 / 40 / 38 / 26	49 / 48 / 46 / 43 / 40	54 / 52 / 49 / 46 / 43
Пульт управления		Стандартно	YR-HRS01		
		Опционально	HW-SA201ABK		
Наружный блок					
Параметры сети электропитания		Ф / В / Гц	1 / 230 / 50	3 / 400 / 50	3 / 400 / 50
Производитель компрессора			HIGHLY	HIGHLY	HIGHLY
Тип компрессора			Роторный	Роторный	Роторный
Размеры блока (Ш × Г × В), мм		Без упаковки	890 × 340 × 700	950 × 370 × 815	1050 × 400 × 836
		В упаковке	985 × 430 × 720	1085 × 465 × 850	1160 × 530 × 996
Вес, кг		Без упаковки	38	54	87
		В упаковке	42	60	113
Уровень звукового давления (выс. скорость), дБ(А)			54	56	58
Тип хладагента			R32		
Заводская заправка хладагента, кг			1,0	2,25	2,55
Трубопроводы хладагента		Диаметр жидкост. трубы, мм	9,52	9,52	9,52
		Диаметр газовой трубы, мм	15,88	15,88	19,05
		Макс. длина / перепад высот, м	35 / 15	50 / 30	60 / 30
		Макс. длина трубопроводов без дополнительной заправки, м	10	30	30
		Дополнительная заправка, г/м	45	45	45

*Примечание: при установке соответствующего нагревателя картера компрессора допускается эксплуатация при температуре окружающего воздуха до -40 С.

Совместимость YCJ-A002

Полупромышленные сплит-системы ON/OFF

Модель	Плата	Порт
AB71F2LR1FA AB105F2LR1FA AB140F2LR1FA	0151800796	CN13
AC71F2LD1FA AC105F2LD1FA AC140F2LD1FA	0151800796	CN13

YCJ-A002

BM1		Описание
0:Выкл	1:Вкл	
0	0	Сплит-система
1	0	VRF система
0	1	Протокол Modbus RTU
1	1	Система BMS

BM1
Установите BM1 "0 0"
Для сплит-системы

SW1
Установите адрес
сплит-системы
переключателем SW1
на плате YCJ-A002:
для HC-SA164DBT,
диапазон адресов "1-64



Габаритные размеры

Наружные блоки

1U71F2LR1FA

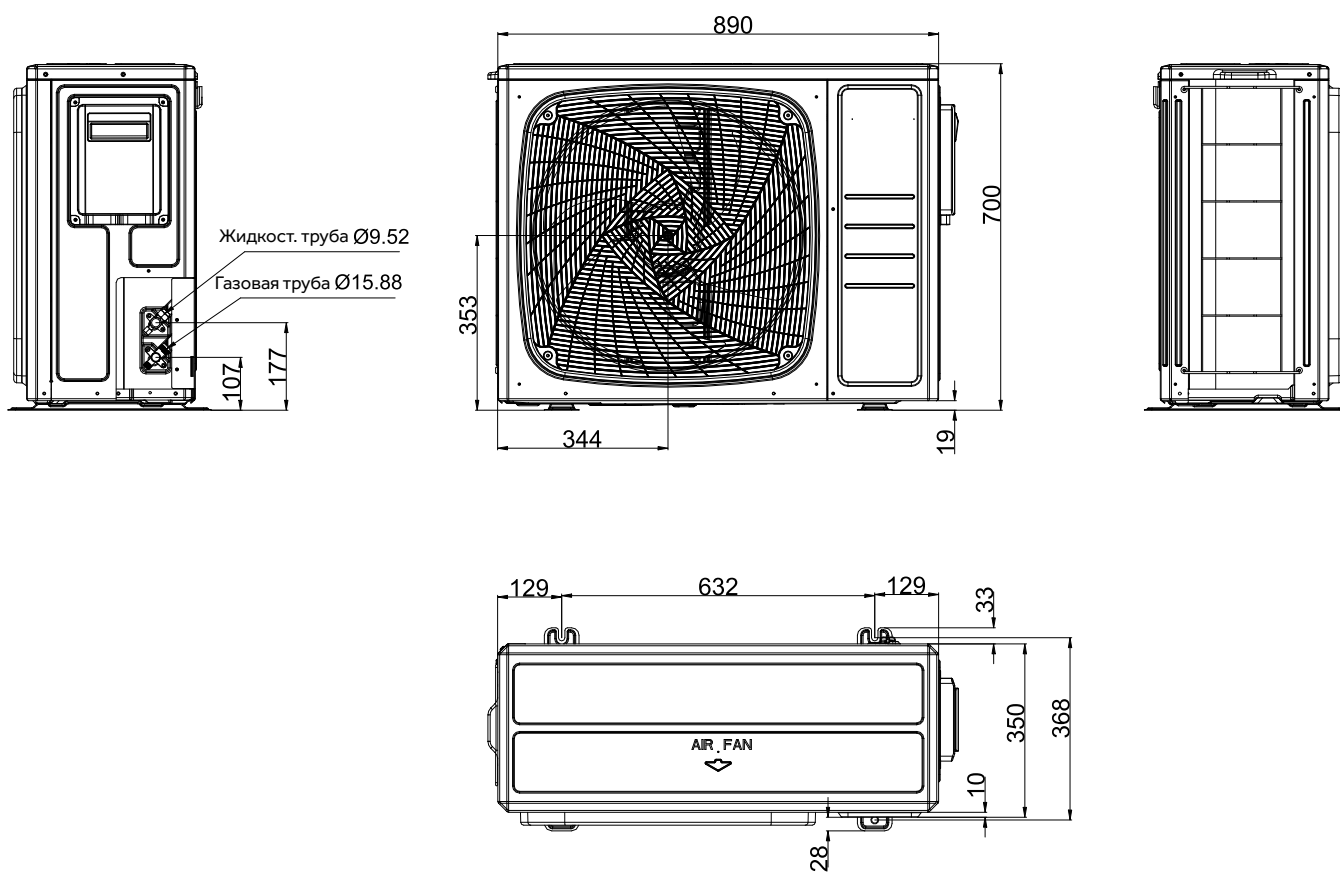

Габаритные размеры

Наружные блоки

1U105F2LQ1FB

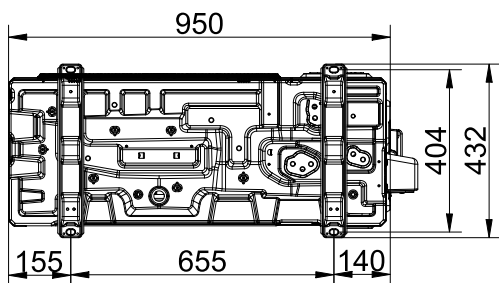
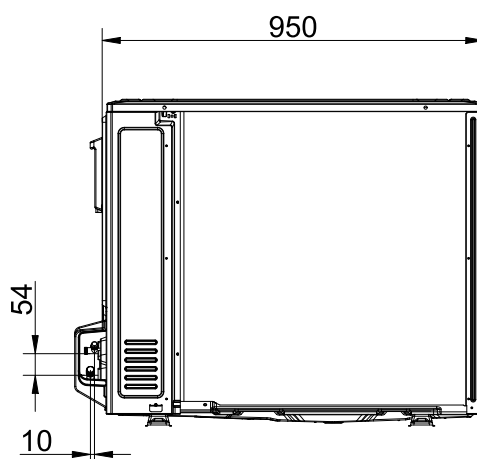
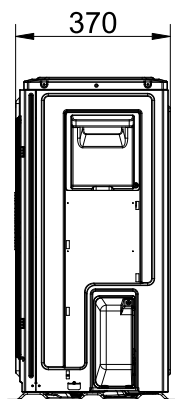
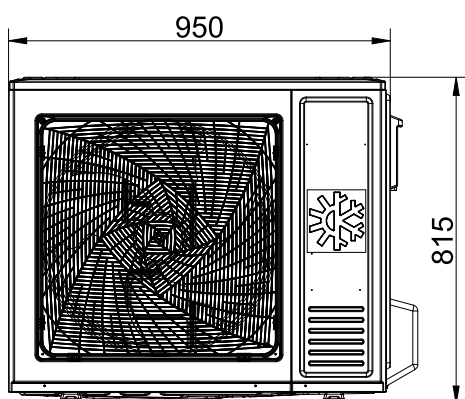
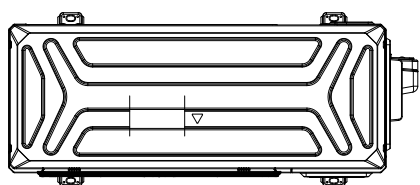

Наружные блоки

1U140F2LC1FB

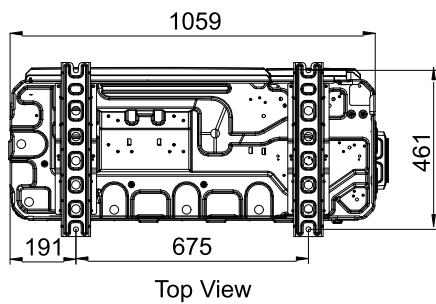
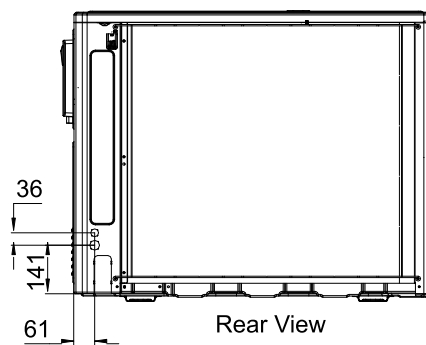
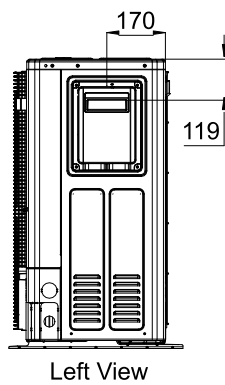
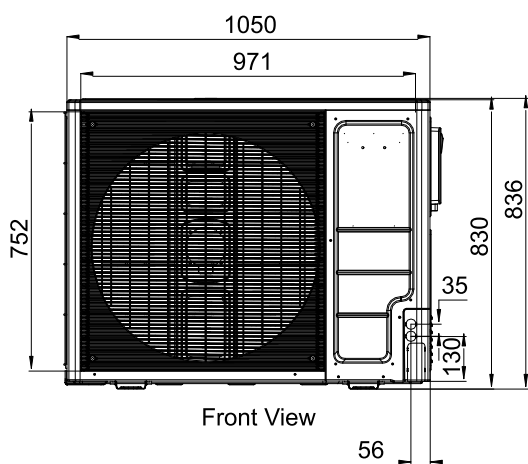
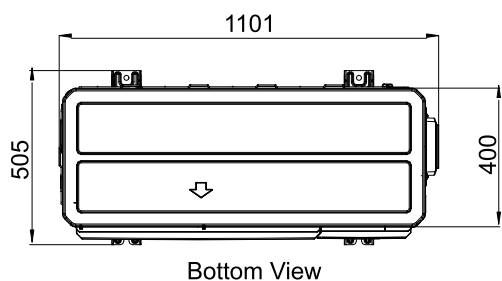

Габаритные размеры

Кассетные блоки

AB71F2LR1FA, AB105F2LR1FA, AB140F2LR1FA

PB-950QB

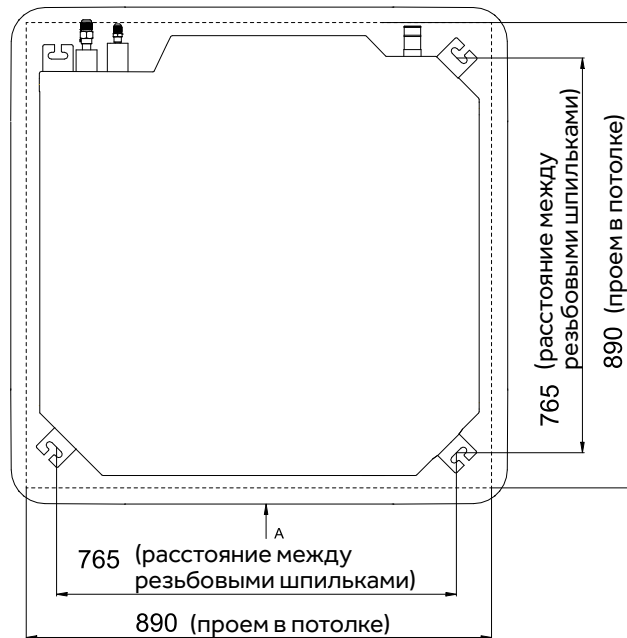
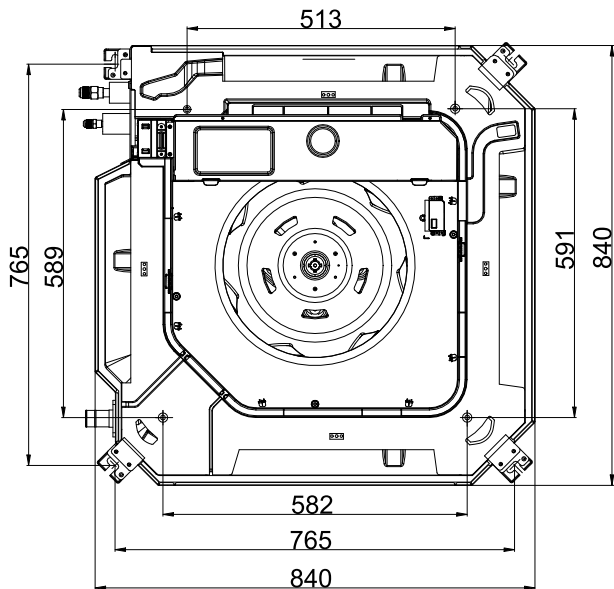

AB71F2LR1FA

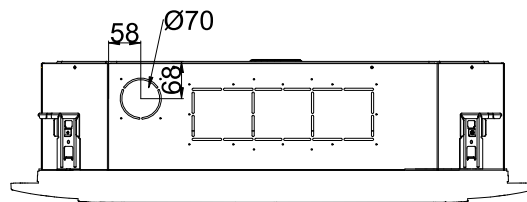
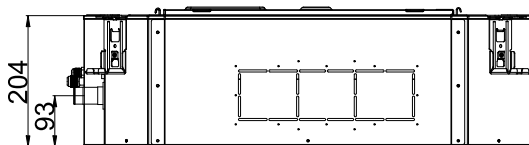

AB105F2LR1FA

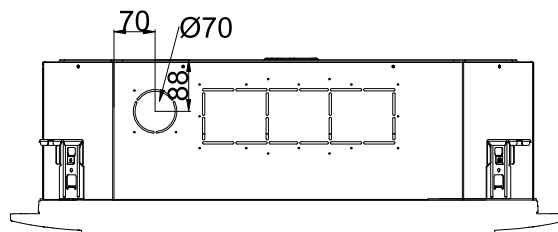
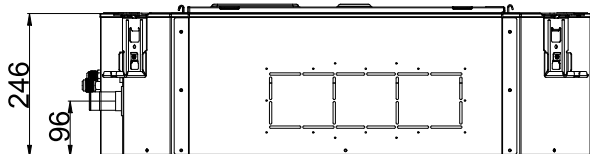

AB140F2LR1FA

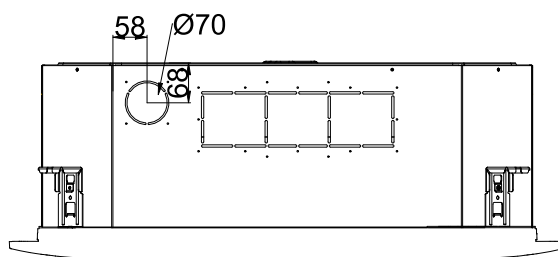
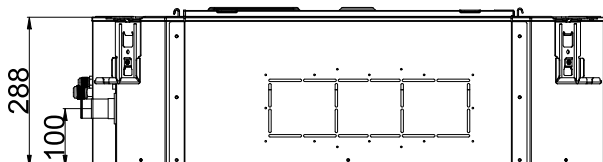

Габаритные размеры

Универсальные блоки

AC71F2LD1FA, AC105F2LD1FA

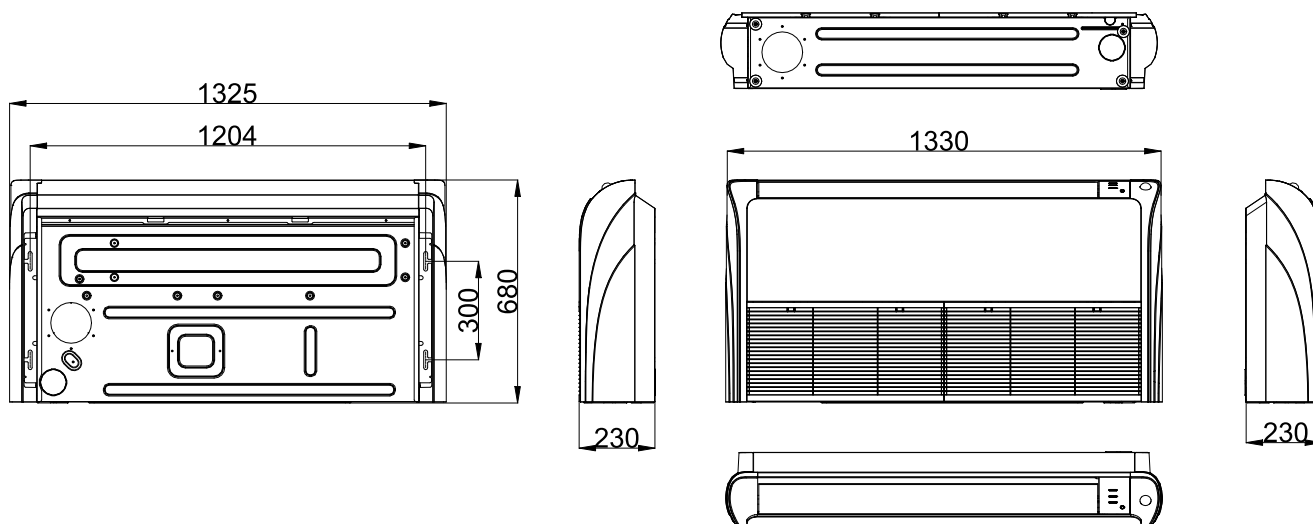

AC140F2LD1FA

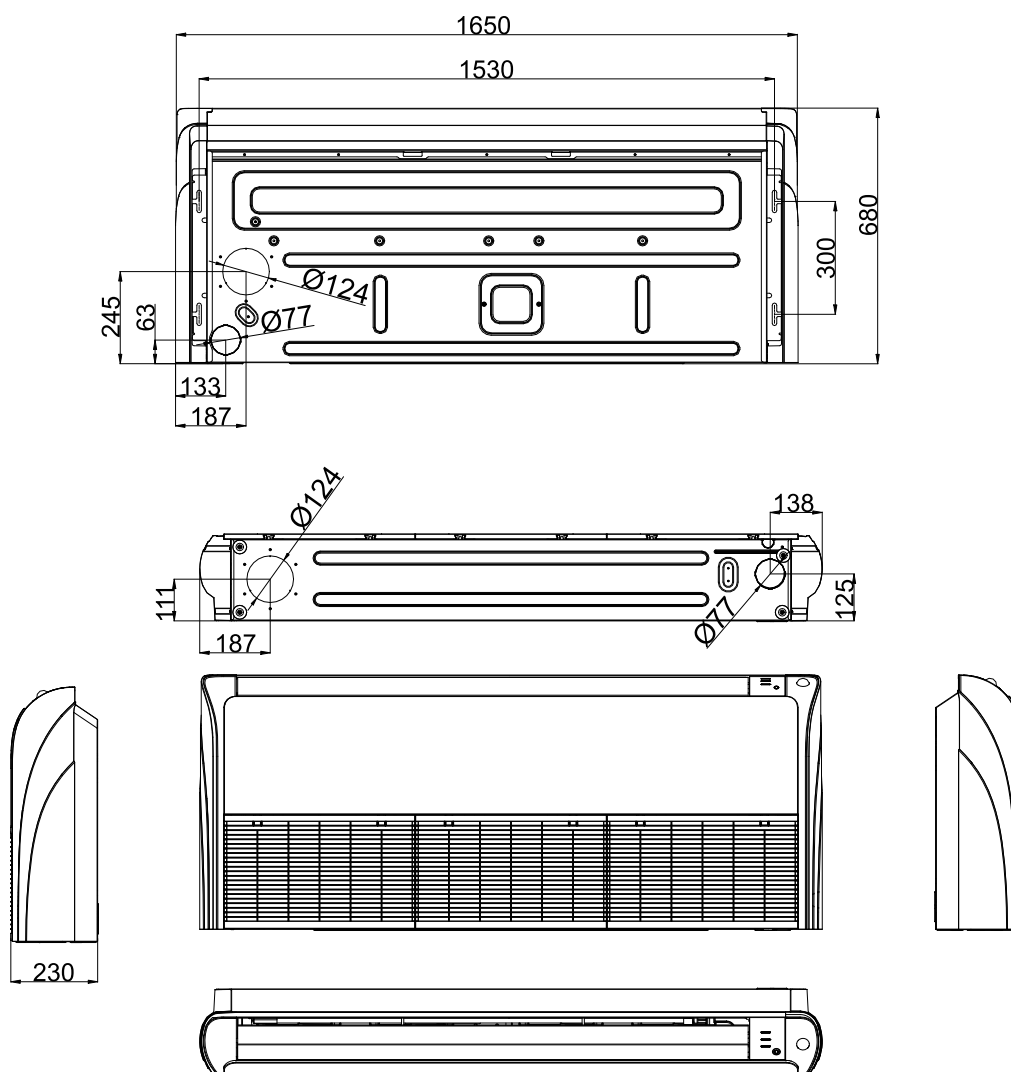

















Haier Полупромышленные сплит-системы ЕСО





Модельный ряд

Наружные блоки		5	7,1
1 Ф / 230 В / 50 Гц		 1U50S1LM1FA	 1U71S1LR1FA
3 Ф / 400 В / 50 Гц			
Внутренние блоки		5	7,1
Универсальные блоки	Контроллер  YR-HQS01	 AC50S2LG1FA	 AC71S2LG1FA
Кассетные блоки с круговым потоком (PB-950QB)	 YR-HQS01		 AB71S2LR1FA
Компактные кассетные блоки (PB-700KB)	 YR-HQS01	 AB50S1LC1FA	
Сверхтонкие канальные блоки	 HW-SA201ABK	 AD50S1LS1FA	 AD71S1LS1FA
		 P1B-890IA/D (опция)	 P1B-1210IA/D (опция)
Средненапорные канальные блоки	 HW-SA201ABK	 AD50S2LM1FA	 AD71S2LM1FA

10,5	14,0	16,0
------	------	------



1U105S1LS1FA



1U140S1LN1FA



1U160S1LN1FA



1U105S1LS1FB



1U140S1LN1FB



1U160S1LN1FB

10,5	14,0	16,0
------	------	------



AC105S2LH1FA



AC140S2LK1FA



AC160S2LK1FA



AB105S2LR1FA



AB140S2LR1FA



AB160S2LR1FA



AD105S2LM1FA



AD140S2LM1FA



AD160S2LM1FA



Ключевые преимущества

Производительность

Режим охлаждения – до -30°C ,
режим обогрева – до -15°C

Использование передовой технологии саморазогрева компрессора. Компрессор автоматически разогревается при запуске, что позволяет в полной мере соответствовать требованиям к охлаждению и нагреву в условиях низких температур.



Энергоэффективность

Новый хладагент R32

Потенциал глобального потепления (ПГП) у нового хладагента R32 втрое меньше, чем у R410A. Сравните: ПГП (R32) = 675, ПГП (R410A) = 2088

Это означает, что R32 значительно безопаснее для окружающей среды.



Система с инвертором постоянного тока

Для обеспечения высокой сезонной производительности мы используем инверторный компрессор постоянного тока с высокой степенью нагнетания, а также двигатель вентилятора постоянного тока с переменной скоростью вращения в различных условиях эксплуатации.



Забота о здоровье

Антибактериальный фильтр

Серебро (Ag) обладает отличными антибактериальными свойствами, предотвращает рост и распространение бактерий.

Антибактериальный фильтр Haier с ионами серебра эффективно уничтожает кишечную палочку и золотистый стафилококк и препятствует их повторному появлению.

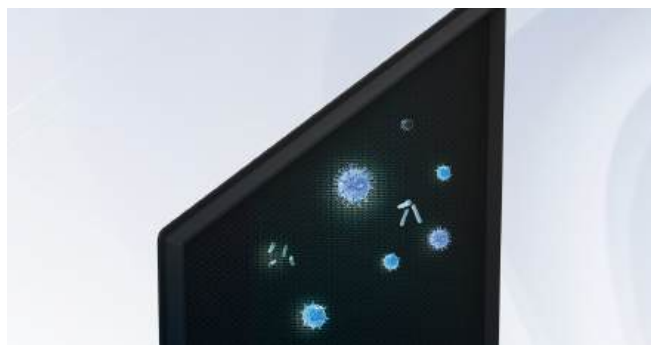

Интеллектуальность

Wi-Fi (опция HI-WA301DEI)

Мы вступили в эру Интернета вещей. Люди придают особое значение интеллектуальным решениям и комфорту в жизни. Наряду с обычным проводным или инфракрасным пультом дистанционного управления Haier позволяет использовать умный пульт управления на базе приложения evo, благодаря которому вы сможете включать и выключать прибор, выбирать режим работы, задавать температуру и скорость вращения вентилятора, регулировать воздушный поток и создавать расписание.



* Подключение и использование функции Wi-Fi, а также мобильного приложения возможно не для всех регионов (стран).
Возможность подключения и использования функции Wi-Fi, а также мобильного приложения для вашего региона (страны) уточняйте у продавца (уполномоченной организации).
Приложение EVO доступно для смартфонов с операционными системами, iOS 15 (и более поздних версий) или Android 7.0 (и более поздних версий)

Серия ESO

Универсальные блоки



YR-HQS01



AC50S2LG1FA
AC71S2LG1FA
AC105S2LH1FA

Наименование модели	Внутренний блок	AC50S2LG1FA	AC71S2LG1FA	AC105S2LH1FA	AC105S2LH1FA
	Наружный блок	1U50S1LM1FA	1U71S1LR1FA	1U105S1LS1FA	1U105S1LS1FB
Охлаждение					
Мощность, номинал (мин. ~ макс.), кВт		5 (0,79 ~ 5,5)	6,8 (1,7 ~ 7,5)	9,3 (2,4 ~ 10,5)	9,0 (2,4 ~ 10,5)
Энергоэффективность	EER	3,24	3,21	3,05	3,1
Потребляемая мощность, номинал (мин. ~ макс.), кВт		1,54 (0,3 ~ 2,1)	2,12 (0,5 ~ 3,0)	3,05 (0,5 ~ 4,0)	2,90 (0,5 ~ 4,0)
Гарантированный диапазон рабочих температур окружающего воздуха, °C		-30 ~ 46	-30 ~ 46	-30 ~ 46	-30 ~ 46
Обогрев					
Мощность, номинал (мин. ~ макс.), кВт		5,5 (0,88 ~ 6,0)	7,2 (1,8 ~ 8,0)	10,2 (2,78 ~ 11,5)	10,5 (2,78 ~ 11,5)
Энергоэффективность	COP	3,71	3,61	3,3	3,33
Потребляемая мощность, номинал (мин. ~ макс.), кВт		1,48 (0,5 ~ 2,1)	1,99 (0,5 ~ 3,0)	3,09 (0,5 ~ 4,0)	3,15 (0,5 ~ 4,0)
Гарантированный диапазон рабочих температур окружающего воздуха, °C		-15 ~ 24	-15 ~ 24	-15 ~ 24	-15 ~ 24
Внутренний блок					
Параметры сети электропитания	Ф / В / Гц	1 / 230 / 50			
Размеры блока (Ш × Г × В), мм	Без упаковки	1000 × 230 × 680	1000 × 230 × 680	1000 × 230 × 680	1000 × 230 × 680
	В упаковке	1100 × 305 × 779	1100 × 305 × 779	1100 × 305 × 779	1100 × 305 × 779
Вес, кг	Без упаковки	26	26	27	27
	В упаковке	32	32	33	33
Расход воздуха (выс. / средн. / низк. скорость), м³/час		880 / 750 / 650	1250 / 1128 / 930	1440 / 1280 / 980	1440 / 1280 / 980
Уровень звукового давления (выс. / средн. / низк. / сверхнизк. скорость), дБ(A)		45 / 42 / 39 / 36	46 / 43 / 40 / 37	52 / 49 / 46 / 43	52 / 49 / 46 / 43
Пульт управления	Стандартно	YR-HQS01			
	Опционально	HW-SA201ABK			
Наружный блок					
Параметры сети электропитания	Ф / В / Гц	1 / 230 / 50			3 / 400 / 50
Производитель компрессора		SANYO	SANYO	Mitsubishi Electric	Mitsubishi Electric
Тип компрессора		Роторный	Двухроторный	Двухроторный	Двухроторный
Размеры блока (Ш × Г × В), мм	Без упаковки	870 × 350 × 550	990 × 405 × 697	965 × 435 × 758	965 × 435 × 758
	В упаковке	945 × 409 × 625	999 × 413 × 720	1085 × 485 × 830	1085 × 485 × 830
Вес, кг	Без упаковки	31	38	52	55
	В упаковке	35	42	57	60
Уровень звукового давления (выс. скорость), дБ(A)		53	53	53	58
Тип хладагента		R32			
Заводская заправка хладагента, кг		1,2	1,5	1,7	1,7
Трубопроводы хладагента	Диаметр жидкост. трубы, мм	6,35	9,52	9,52	9,52
	Диаметр газовой трубы, мм	12,7	15,88	15,88	15,88
	Макс. длина / перепад высот, м	30 / 10	30 / 10	50 / 30	50 / 30
	Макс. длина трубопроводов без дополнительной заправки, м	7	10	30	30
	Дополнительная заправка, г/м	20	45	45	45

Универсальные блоки



YR-HQS01



AC140S2LK1FA
AC160S2LK1FA

Наименование модели	Внутренний блок	AC140S2LK1FA	AC140S2LK1FA	AC160S2LK1FA	AC160S2LK1FA
	Наружный блок	1U140S1LN1FA	1U140S1LN1FB	1U160S1LN1FA	1U160S1LN1FB
Охлаждение					
Мощность, номинал (мин. ~ макс.), кВт		13,5 (3,1 ~ 14,5)	13,5 (3,1 ~ 14,5)	15,5 (4,5 ~ 16,5)	15,5 (4,5 ~ 16,5)
Энергоэффективность	EER	3,01	3,01	2,96	2,96
Потребляемая мощность, номинал (мин. ~ макс.), кВт		4,49 (1,0 ~ 6,5)	4,49 (1,0 ~ 6,5)	5,24 (1,0 ~ 6,5)	5,24 (1,0 ~ 6,5)
Гарантированный диапазон рабочих температур окружающего воздуха, °C		-30 ~ 46	-30 ~ 46	-30 ~ 46	-30 ~ 46
Обогрев					
Мощность, номинал (мин. ~ макс.), кВт		14,5 (3,5 ~ 15,5)	14,5 (3,5 ~ 15,5)	16,0 (5,0 ~ 18,0)	16,0 (5,0 ~ 18,0)
Энергоэффективность	COP	3,41	3,41	3,15	3,15
Потребляемая мощность, номинал (мин. ~ макс.), кВт		4,25 (1,0 ~ 6,5)	4,25 (1,0 ~ 6,5)	5,08 (1,0 ~ 6,5)	5,08 (1,0 ~ 6,5)
Гарантированный диапазон рабочих температур окружающего воздуха, °C		-15 ~ 24	-15 ~ 24	-15 ~ 24	-15 ~ 24
Внутренний блок					
Параметры сети электропитания	Ф / В / Гц	1 / 230 / 50			
Размеры блока (Ш × Г × В), мм	Без упаковки	1650 × 230 × 680	1650 × 230 × 680	1650 × 230 × 680	1650 × 230 × 680
	В упаковке	1750 × 305 × 779	1750 × 305 × 779	1750 × 305 × 779	1750 × 305 × 779
Вес, кг	Без упаковки	43	43	43	43
	В упаковке	51	51	51	51
Расход воздуха (выс. / средн. / низк. скорость), м³/час		2150 / 1980 / 1800	2150 / 1980 / 1800	2250 / 2000 / 1850	2250 / 2000 / 1850
Уровень звукового давления (выс. / средн. / низк. / сверхнизк. скорость), дБ(A)		53 / 50 / 47 / 44	53 / 50 / 47 / 44	54 / 51 / 48 / 45	54 / 51 / 48 / 45
Пульт управления	Стандартно	YR-HQS01			
	Опционально	HW-SA201ABK			
Наружный блок					
Параметры сети электропитания	Ф / В / Гц	1 / 230 / 50	3 / 400 / 50	1 / 230 / 50	3 / 400 / 50
Производитель компрессора		Mitsubishi Electric	Mitsubishi Electric	Mitsubishi Electric	Mitsubishi Electric
Тип компрессора		Двухроторный	Двухроторный	Двухроторный	Двухроторный
Размеры блока (Ш × Г × В), мм	Без упаковки	950 × 450 × 967	950 × 450 × 967	950 × 450 × 967	950 × 450 × 967
	В упаковке	1050 × 485 × 1130	1050 × 485 × 1130	1050 × 485 × 1130	1050 × 485 × 1130
Вес, кг	Без упаковки	84	85	84	85
	В упаковке	89	90	89	90
Уровень звукового давления (выс. скорость), дБ(A)		61	63	63	63
Тип хладагента		R32			
Заводская заправка хладагента, кг		2,3	2,3	2,4	2,4
Трубопроводы хладагента	Диаметр жидкост. трубы, мм	9,52	9,52	9,52	9,52
	Диаметр газовой трубы, мм	15,88	15,88	19,05	19,05
	Макс. длина / перепад высот, м	50 / 30	50 / 30	70 / 30	70 / 30
	Макс. длина трубопроводов без дополнительной заправки, м	30	30	30	30
	Дополнительная заправка, г/м	45	45	45	45

Серия ECO

Кассетные блоки с круговым потоком (панель: PB-950QB)



YR-HQS01



AB71S2LR1FA
AB105S2LR1FA

Наименование модели	Внутренний блок	AB71S2LR1FA	AB105S2LR1FA	AB105S2LR1FA
	Наружный блок	1U71S1LR1FA	1U105S1LS1FA	1U105S1LS1FB
Охлаждение				
Мощность, номинал (мин. ~ макс.), кВт		7,5 (1,7 ~ 7,5)	10,2 (2,40 ~ 10,5)	10,5 (2,40 ~ 10,5)
Энергоэффективность	EER	3,4	3,4	3,21
Потребляемая мощность, номинал (мин. ~ макс.), кВт		2,21 (0,5 ~ 3,0)	3,0 (0,5 ~ 4,0)	3,27 (0,5 ~ 4,0)
Гарантированный диапазон рабочих температур окружающего воздуха, °C		-30 ~ 46	-30 ~ 46	-30 ~ 46
Обогрев				
Мощность, номинал (мин. ~ макс.), кВт		8,0 (1,8 ~ 8)	11,5 (2,78 ~ 11,5)	11,7 (2,78 ~ 11,5)
Энергоэффективность	COP	3,65	3,65	3,61
Потребляемая мощность, номинал (мин. ~ макс.), кВт		2,19 (0,5 ~ 3,0)	3,15 (0,5 ~ 4,0)	3,24 (0,5 ~ 4,0)
Гарантированный диапазон рабочих температур окружающего воздуха, °C		-15 ~ 24	-15 ~ 24	-15 ~ 24
Внутренний блок				
Параметры сети электропитания	Ф / В / Гц	1 / 230 / 50		
Размеры блока (Ш × Г × В), мм	Без упаковки	840 × 840 × 204	840 × 840 × 246	840 × 840 × 246
	В упаковке	990 × 990 × 310	990 × 990 × 330	990 × 990 × 330
Вес, кг	Без упаковки	23	24	24
	В упаковке	28	31	31
Расход воздуха (выс. / средн. / низк. скорость), м³/час		1260 / 1100 / 900	1920 / 1750 / 1550	1920 / 1750 / 1550
Уровень звукового давления (выс. / средн. / низк. / сверхнизк. скорость), дБ(А)		45 / 42 / 39 / 36	50 / 47 / 44 / 40	50 / 47 / 44 / 40
Пульт управления	Стандартно	YR-HQS01		
	Опционально	HW-SA201ABK		
Панель				
Размеры блока (Ш × Г × В), мм	Без упаковки	950 × 950 × 50	950 × 950 × 50	950 × 950 × 50
	В упаковке	1013 × 1025 × 123	1013 × 1025 × 123	1013 × 1025 × 123
Вес, кг	Без упаковки	5,8	5,8	5,8
	В упаковке	8,8	8,8	8,8
Наружный блок				
Параметры сети электропитания	Ф / В / Гц	1 / 230 / 50		3 / 400 / 50
Производитель компрессора		SANYO	Mitsubishi Electric	Mitsubishi Electric
Тип компрессора		Двухроторный	Двухроторный	Двухроторный
Размеры блока (Ш × Г × В), мм	Без упаковки	990 × 405 × 697	965 × 435 × 758	965 × 435 × 758
	В упаковке	999 × 413 × 720	1085 × 485 × 830	1085 × 485 × 830
Вес, кг	Без упаковки	38	52	55
	В упаковке	42	57	60
Уровень звукового давления (выс. скорость), дБ(А)		58	58	58
Тип хладагента		R32		
Заводская заправка хладагента, кг		1,5	1,7	1,7
Трубопроводы хладагента	Диаметр жидкост. трубы, мм	9,52	9,52	9,52
	Диаметр газовой трубы, мм	15,88	15,88	15,88
	Макс. длина / перепад высот, м	30 / 10	50 / 30	50 / 30
	Макс. длина трубопроводов без дополнительной заправки, м	10	30	30
	Дополнительная заправка, г/м	45	45	45

Кассетные блоки с круговым потоком (панель: PB-950QB)



YR-HQS01



AB140S2LR1FA
AB160S2LR1FA

Наименование модели	Внутренний блок	AB140S2LR1FA	AB140S2LR1FA	AB160S2LR1FA
	Наружный блок	1U140S1LN1FA	1U140S1LN1FB	1U160S1LN1FB
Охлаждение				
Мощность, номинал (мин. ~ макс.), кВт		14 (3,1 ~ 14,5)	14 (3,1 ~ 14,5)	15,5 (4,5 ~ 16,5)
Энергоэффективность	EER	3,05	3,03	2,61
Потребляемая мощность, номинал (мин. ~ макс.), кВт		4,59 (1,0 ~ 6,5)	4,62 (1,0 ~ 6,5)	5,95 (1,0 ~ 6,5)
Гарантированный диапазон рабочих температур окружающего воздуха, °C		-30 ~ 46	-30 ~ 46	-30 ~ 46
Обогрев				
Мощность, номинал (мин. ~ макс.), кВт		14,8 (3,5 ~ 15,5)	15 (3,5 ~ 15,5)	16,0 (5,0 ~ 18,0)
Энергоэффективность	COP	3,21	3,21	3
Потребляемая мощность, номинал (мин. ~ макс.), кВт		4,61 (1,0 ~ 6,5)	4,68 (1,0 ~ 6,5)	5,33 (1,0 ~ 6,5)
Гарантированный диапазон рабочих температур окружающего воздуха, °C		-15 ~ 24	-15 ~ 24	-15 ~ 24
Внутренний блок				
Параметры сети электропитания	Ф / В / Гц	1 / 230 / 50		
Размеры блока (Ш × Г × В), мм	Без упаковки	840 × 840 × 246	840 × 840 × 246	840 × 840 × 288
	В упаковке	990 × 990 × 330	990 × 990 × 330	990 × 990 × 380
Вес, кг	Без упаковки	24	24	27
	В упаковке	31	31	33
Расход воздуха (выс. / средн. / низк. скорость), м³/час		1920 / 1750 / 1550	1920 / 1750 / 1550	2050 / 1950 / 1650
Уровень звукового давления (выс. / средн. / низк. / сверхнизк. скорость), дБ(А)		50 / 47 / 44 / 40	50 / 47 / 44 / 40	51 / 48 / 45 / 41
Пульт управления	Стандартно	YR-HQS01		
	Опционально	HW-SA201ABK		
Панель				
Размеры блока (Ш × Г × В), мм	Без упаковки	950 × 950 × 50	950 × 950 × 50	950 × 950 × 50
	В упаковке	1013 × 1025 × 123	1013 × 1025 × 123	1013 × 1025 × 123
Вес, кг	Без упаковки	5,8	5,8	5,8
	В упаковке	8,8	8,8	8,8
Наружный блок				
Параметры сети электропитания	Ф / В / Гц	1 / 230 / 50	3 / 400 / 50	3 / 400 / 50
Производитель компрессора		Mitsubishi Electric	Mitsubishi Electric	Mitsubishi Electric
Тип компрессора		Двухроторный	Двухроторный	Двухроторный
Размеры блока (Ш × Г × В), мм	Без упаковки	950 × 450 × 967	950 × 450 × 967	950 × 450 × 967
	В упаковке	1050 × 485 × 1130	1050 × 485 × 1130	1050 × 485 × 1130
Вес, кг	Без упаковки	84	85	85
	В упаковке	89	90	90
Уровень звукового давления (выс. скорость), дБ(А)		61	63	63
Тип хладагента		R32		
Заводская заправка хладагента, кг		2,3	2,3	2,4
Трубопроводы хладагента	Диаметр жидкост. трубы, мм	9,52	9,52	9,52
	Диаметр газовой трубы, мм	15,88	15,88	19,05
	Макс. длина / перепад высот, м	50 / 30	50 / 30	70 / 30
	Макс. длина трубопроводов без дополнительной заправки, м	30	30	30
	Дополнительная заправка, г/м	45	45	45

Серия ECO

Компактные кассетные блоки (панель: PB-700KB)



YR-HQS01



AB50S1LC1FA

Наименование модели	Внутренний блок	AB50S1LC1FA
	Наружный блок	1U50S1LM1FA
Охлаждение		
Мощность, номинал (мин. ~ макс.), кВт		5,0 (0,79 ~ 5,5)
Энергоэффективность	EER	3,24
Потребляемая мощность, номинал (мин. ~ макс.), кВт		1,54 (0,3 ~ 2,1)
Гарантированный диапазон рабочих температур окружающего воздуха, °C		-30 ~ 46
Обогрев		
Мощность, номинал (мин. ~ макс.), кВт		5,5 (0,88 ~ 6,0)
Энергоэффективность	COP	3,71
Потребляемая мощность, номинал (мин. ~ макс.), кВт		1,48 (0,5 ~ 2,1)
Гарантированный диапазон рабочих температур окружающего воздуха, °C		-15 ~ 24
Параметры сети электропитания	Ф / В / Гц	1 / 230 / 50
Внутренний блок		
Размеры блока (Ш × Г × В), мм	Без упаковки	570 × 570 × 260
	В упаковке	718 × 680 × 380
Вес, кг	Без упаковки	19
	В упаковке	22
Расход воздуха (выс. / средн. / низк. скорость), м³/час		680 / 620 / 500
Уровень звукового давления (выс. / средн. / низк. / сверхнизк. скорость), дБ(А)		42 / 37 / 35 / 32
Пульт управления	Стандартно	YR-HQS01
	Опционально	HW-SA201ABK
Панель		
PB-700KB		
Размеры блока (Ш × Г × В), мм	Без упаковки	700 × 700 × 60
	В упаковке	740 × 750 × 115
Вес, кг	Без упаковки	2,8
	В упаковке	4,8
Наружный блок		
Производитель компрессора		SANYO
Тип компрессора		Роторный
Размеры блока (Ш × Г × В), мм	Без упаковки	870 × 350 × 550
	В упаковке	945 × 409 × 625
Вес, кг	Без упаковки	31
	В упаковке	35
Уровень звукового давления (выс. скорость), дБ(А)		53
Тип хладагента		R32
Заводская заправка хладагента, кг		1,2
Трубопроводы хладагента	Диаметр жидкост. трубы, мм	6,35
	Диаметр газовой трубы, мм	12,7
	Макс. длина / перепад высот, м	30 / 10
	Макс. длина трубопроводов без дополнительной заправки, м	7
	Дополнительная заправка, г/м	20

Сверхтонкие каналные блоки



HW-SA201ABK



AD50S1LS1FA
AD71S1LS1FA

Наименование модели	Внутренний блок	AD50S1LS1FA	AD71S1LS1FA
	Наружный блок	1U50S1LM1FA	1U71S1LR1FA
Охлаждение			
Мощность, номинал (мин. ~ макс.), кВт		4,9 (0,79 ~ 5,5)	6,8 (1,7 ~ 7,5)
Энергоэффективность	EER	3,24	3,21
Потребляемая мощность, номинал (мин. ~ макс.), кВт		1,51 (0,3 ~ 2,1)	2,12 (0,5 ~ 3,0)
Гарантированный диапазон рабочих температур окружающего воздуха, °C		-30 ~ 46	-30 ~ 46
Обогрев			
Мощность, номинал (мин. ~ макс.), кВт		5,3 (0,88 ~ 6)	7,2 (1,8 ~ 8)
Энергоэффективность	COP	3,41	3,61
Потребляемая мощность, номинал (мин. ~ макс.), кВт		1,55 (0,5 ~ 2,1)	1,99 (0,5 ~ 3,0)
Гарантированный диапазон рабочих температур окружающего воздуха, °C		-15 ~ 24	-15 ~ 24
Параметры сети электропитания	Ф / В / Гц	1 / 230 / 50	
Внутренний блок			
Размеры блока (Ш × Г × В), мм	Без упаковки	850 × 420 × 185	1170 × 420 × 185
	В упаковке	1045 × 530 × 260	1365 × 530 × 260
Вес, кг	Без упаковки	16	25,2
	В упаковке	22	28,4
Расход воздуха (выс. / средн. / низк. скорость), м³/час		900 / 750 / 600	1000 / 850 / 750
Внешнее статическое давление, Па		0 / 10 / 20 / 30	0 / 10 / 20 / 30
Уровень звукового давления (выс. / средн. / низк. / сверхнизк. скорость), дБ(A)		36 / 34 / 32 / 29	49 / 46 / 44 / 41
Пульт управления	Стандартно	HW-SA201ABK	
	Опционально	YR-HQS01	
Панель (опция)		P1B-890IA/D	P1B-1210IA/D
Размеры блока (Ш × Г × В), мм	Без упаковки	890 × 190 × 100 (выходная панель) / 890 × 290,5 × 32,4 (входная панель)	1210 × 190 × 100 (выходная панель) / 1210 × 290,5 × 32,4 (входная панель)
	В упаковке	938 × 335 × 220	1258 × 335 × 220
Вес, кг	Без упаковки	4	5
	В упаковке	5	6
Наружный блок			
Производитель компрессора		SANYO	SANYO
Тип компрессора		Роторный	Двухроторный
Размеры блока (Ш × Г × В), мм	Без упаковки	870 × 350 × 550	990 × 405 × 697
	В упаковке	945 × 409 × 625	999 × 413 × 720
Вес, кг	Без упаковки	31	38
	В упаковке	35	42
Расход воздуха (высокая скорость), м³/час		2000	3000
Уровень звукового давления (выс. скорость), дБ(A)		53	58
Тип хладагента		R32	
Заводская заправка хладагента, кг		1,2	1,5
Трубопроводы хладагента	Диаметр жидкост. трубы, мм	6,35	9,52
	Диаметр газовой трубы, мм	12,7	15,88
	Макс. длина / перепад высот, м	30 / 10	30 / 10
	Макс. длина трубопроводов без дополнительной заправки, м	7	10
	Дополнительная заправка, г/м	20	45

Серия ESO

Средненапорные каналные блоки



HW-SA201ABK



AD50S2LM1FA
AD71S2LM1FA
AD105S2LM1FA

Наименование модели	Внутренний блок		AD50S2LM1FA	AD71S2LM1FA	AD105S2LM1FA	AD105S2LM1FA
	Наружный блок		1U50S1LM1FA	1U71S1LR1FA	1U105S1LS1FA	1U105S1LS1FB
Охлаждение						
Мощность, номинал (мин. ~ макс.), кВт		5 (0,79 ~ 5,5)		6,8 (1,7 ~ 7,5)	9,3 (2,40 ~ 10,5)	9,0 (2,40 ~ 10,5)
Энергоэффективность		EER		3,24	3,21	3,05
Потребляемая мощность, номинал (мин. ~ макс.), кВт		1,54 (0,3 ~ 2,1)		2,12 (0,5 ~ 3,0)	3,05 (0,5 ~ 4,0)	2,90 (0,5 ~ 4,0)
Гарантированный диапазон рабочих температур окружающего воздуха, °C		-30 ~ 46		-30 ~ 46	-30 ~ 46	-30 ~ 46
Обогрев						
Мощность, номинал (мин. ~ макс.), кВт		5,5 (0,88 ~ 6)		7,2 (1,8 ~ 8)	10,2 (2,78 ~ 11,5)	10,5 (2,78 ~ 11,5)
Энергоэффективность		COP		3,71	3,61	3,3
Потребляемая мощность, номинал (мин. ~ макс.), кВт		1,48 (0,5 ~ 2,1)		1,99 (0,5 ~ 3,0)	3,09 (0,5 ~ 4,0)	3,15 (0,5 ~ 4,0)
Гарантированный диапазон рабочих температур окружающего воздуха, °C		-15 ~ 24		-15 ~ 24	-15 ~ 24	-15 ~ 24
Внутренний блок						
Параметры сети электропитания		Ф / В / Гц		1 / 230 / 50		
Размеры блока (Ш × Г × В), мм		Без упаковки		1205 × 768 × 248	1205 × 768 × 248	1205 × 768 × 248
		В упаковке		1316 × 866 × 318	1316 × 866 × 318	1316 × 866 × 318
Вес, кг		Без упаковки		31	31	38
		В упаковке		35	34	45
Расход воздуха (выс. / средн. / низк. скорость), м³/час		1020 / 900 / 780		1200 / 980 / 800	1440 / 1260 / 1100	1440 / 1260 / 1100
Внешнее статическое давление, Па		25 (по умолчанию) / 37 / 50 / 70 / 90 / 100 / 110 / 120 / 130 / 150		25 (по умолчанию) / 37 / 50 / 70 / 90 / 100 / 110 / 120 / 130 / 150	25 / 37 (по умолчанию) / 50 / 70 / 90 / 100 / 110 / 120 / 130 / 150	25 / 37 (по умолчанию) / 50 / 70 / 90 / 100 / 110 / 120 / 130 / 150
Уровень звукового давления (выс. / средн. / низк. скорость), дБ(А)		43 / 37 / 30 / 27		48 / 45 / 42 / 39	44 / 40 / 37 / 34	44 / 40 / 37 / 34
Пульт управления		Стандартно		HW-SA201ABK		
		Опционально		YR-HQS01		
Наружный блок						
Параметры сети электропитания		Ф / В / Гц		1 / 230 / 50		3 / 400 / 50
Производитель компрессора		SANYO		SANYO	Mitsubishi Electric	Mitsubishi Electric
Тип компрессора		Роторный		Двухроторный	Двухроторный	Двухроторный
Размеры блока (Ш × Г × В), мм		Без упаковки		870 × 350 × 550	990 × 405 × 697	965 × 435 × 758
		В упаковке		945 × 409 × 625	999 × 413 × 720	1085 × 485 × 830
Вес, кг		Без упаковки		31	38	52
		В упаковке		35	42	57
Уровень звукового давления (выс. скорость), дБ(А)		53		58	58	58
Тип хладагента		R32				
Заводская заправка хладагента, кг		1,2		1,5	1,7	1,7
Трубопроводы хладагента		Диаметр жидкост. трубы, мм		6,35	9,52	9,52
		Диаметр газовой трубы, мм		12,7	15,88	15,88
		Макс. длина / перепад высот, м		30 / 10	30 / 10	50 / 30
		Макс. длина трубопроводов без дополнительной заправки, м		7	10	30
		Дополнительная заправка, г/м		20	45	45

Средненапорные каналные блоки



HW-SA201ABK



AD140S2LM1FA
AD160S2LM1FA

Наименование модели	Внутренний блок	AD140S2LM1FA	AD140S2LM1FA	AD160S2LM1FA	AD160S2LM1FA
	Наружный блок	1U140S1LN1FA	1U140S1LN1FB	1U160S1LN1FA	1U160S1LN1FB
Охлаждение					
Мощность, номинал (мин. ~ макс.), кВт		13,5 (3,1 ~ 14,5)	13,5 (3,1 ~ 14,5)	15,5 (4,5 ~ 16,5)	15,5 (4,5 ~ 16,5)
Энергоэффективность	EER	3,01	3,01	2,81	2,81
Потребляемая мощность, номинал (мин. ~ макс.), кВт		4,49 (1,0 ~ 6,5)	4,49 (1,0 ~ 6,5)	5,52 (1,0 ~ 6,5)	5,52 (1,0 ~ 6,5)
Гарантированный диапазон рабочих температур окружающего воздуха, °C		-30 ~ 46	-30 ~ 46	-30 ~ 46	-30 ~ 46
Обогрев					
Мощность, номинал (мин. ~ макс.), кВт		14,5 (3,5 ~ 15,5)	14,5 (3,5 ~ 15,5)	16,0 (5,0 ~ 18,0)	16,0 (5,0 ~ 18,0)
Энергоэффективность	COP	3,24	3,24	3,21	3,21
Потребляемая мощность, номинал (мин. ~ макс.), кВт		4,48 (1,0 ~ 6,5)	4,48 (1,0 ~ 6,5)	4,98 (1,0 ~ 6,5)	4,98 (1,0 ~ 6,5)
Гарантированный диапазон рабочих температур окружающего воздуха, °C		-15 ~ 24	-15 ~ 24	-15 ~ 24	-15 ~ 24
Внутренний блок					
Параметры сети электропитания	Ф / В / Гц	1 / 230 / 50			
Размеры блока (Ш × Г × В), мм	Без упаковки	1562 × 700 × 248	1562 × 700 × 248	1562 × 700 × 248	1562 × 700 × 248
	В упаковке	1711 × 870 × 325	1711 × 870 × 325	1711 × 870 × 325	1711 × 870 × 325
Вес, кг	Без упаковки	48	48	48	48
	В упаковке	57	57	57	57
Расход воздуха (выс. / средн. / низк. скорость), м³/час		2500 / 2160 / 1780	2500 / 2160 / 1780	2500 / 2160 / 1780	2500 / 2160 / 1780
Внешнее статическое давление, Па		25 (по умолчанию) / 37 / 50 / 70 / 90 / 100 / 110 / 120 / 130 / 150	25 (по умолчанию) / 37 / 50 / 70 / 90 / 100 / 110 / 120 / 130 / 150	25 / 37 / 50 (по умолчанию) / 70 / 90 / 100 / 110 / 120 / 130 / 150	25 / 37 / 50 (по умолчанию) / 70 / 90 / 100 / 110 / 120 / 130 / 150
Уровень звукового давления (выс. / средн. / низк. скорость), дБ(А)		54 / 51 / 48 / 45	54 / 51 / 48 / 45	48 / 45 / 42 / 39	48 / 45 / 42 / 39
Пульт управления	Стандартно	HW-SA201ABK			
	Опционально	YR-HQS01			
Наружный блок					
Параметры сети электропитания	Ф / В / Гц	1 / 230 / 50	3 / 400 / 50	1 / 230 / 50	3 / 400 / 50
Производитель компрессора		Mitsubishi Electric	Mitsubishi Electric	Mitsubishi Electric	Mitsubishi Electric
Тип компрессора		Двухроторный	Двухроторный	Двухроторный	Двухроторный
Размеры блока (Ш × Г × В), мм	Без упаковки	950 × 450 × 967	950 × 450 × 967	950 × 450 × 967	950 × 450 × 967
	В упаковке	1050 × 485 × 1130	1050 × 485 × 1130	1050 × 485 × 1130	1050 × 485 × 1130
Вес, кг	Без упаковки	84	85	84	85
	В упаковке	89	90	89	90
Уровень звукового давления (выс. скорость), дБ(А)		61	63	63	63
Тип хладагента		R32			
Заводская заправка хладагента, кг		2,3	2,3	2,4	2,4
Трубопроводы хладагента	Диаметр жидкост. трубы, мм	9,52	9,52	9,52	9,52
	Диаметр газовой трубы, мм	15,88	15,88	19,05	19,05
	Макс. длина / перепад высот, м	50 / 30	50 / 30	70 / 30	70 / 30
	Макс. длина трубопроводов без дополнительной заправки, м	30	30	30	30
	Дополнительная заправка, г/м	45	45	45	45

Совместимость YCJ-A002

Полупромышленные сплит-системы ECO

Модель	Плата	Порт
AB50S1LC1FA	0151800244A	CN13
AD50S1LS1FA AD71S1LS1FA	0151800644	CN9
AB71S2LR1FA AB105S2LR1FA AB140S2LR1FA AB160S2LR1FA	0151800796	CN13
AC50S2LG1FA AC71S2LG1FA AC105S2LH1FA AC140S2LK1FA AC160S2LK1FA	0151800796AB	CN13
AD50S2LM1FA AD71S2LM1FA AD105S2LM1FA AD140S2LM1FA AD160S2LM1FA	0151800669	CN9

YCJ-A002

BM1		Описание
0:Выкл	1:Вкл	
0	0	Сплит-система
1	0	VRF система
0	1	Протокол Modbus RTU
1	1	Система BMS

BM1
Установите BM1 "0 0"
Для сплит-системы

SW1
Установите адрес
сплит-системы
переключателем SW1
на плате YCJ-A002:
для HC-SA164DBT,
диапазон адресов "1-64



Габаритные размеры

Наружные блоки

1U50S1LM1FA

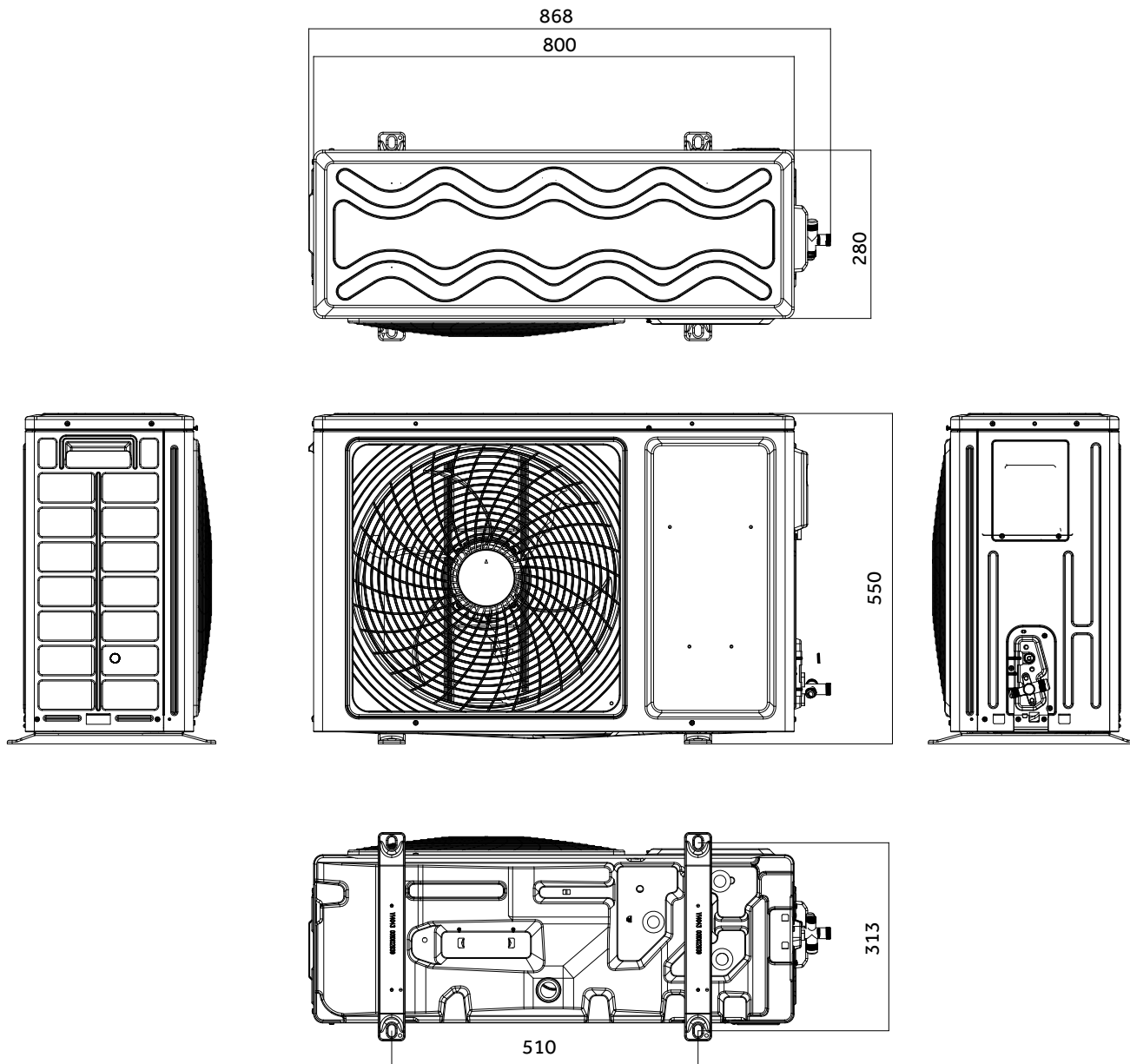

Габаритные размеры

Наружные блоки

1U71S1LR1FA

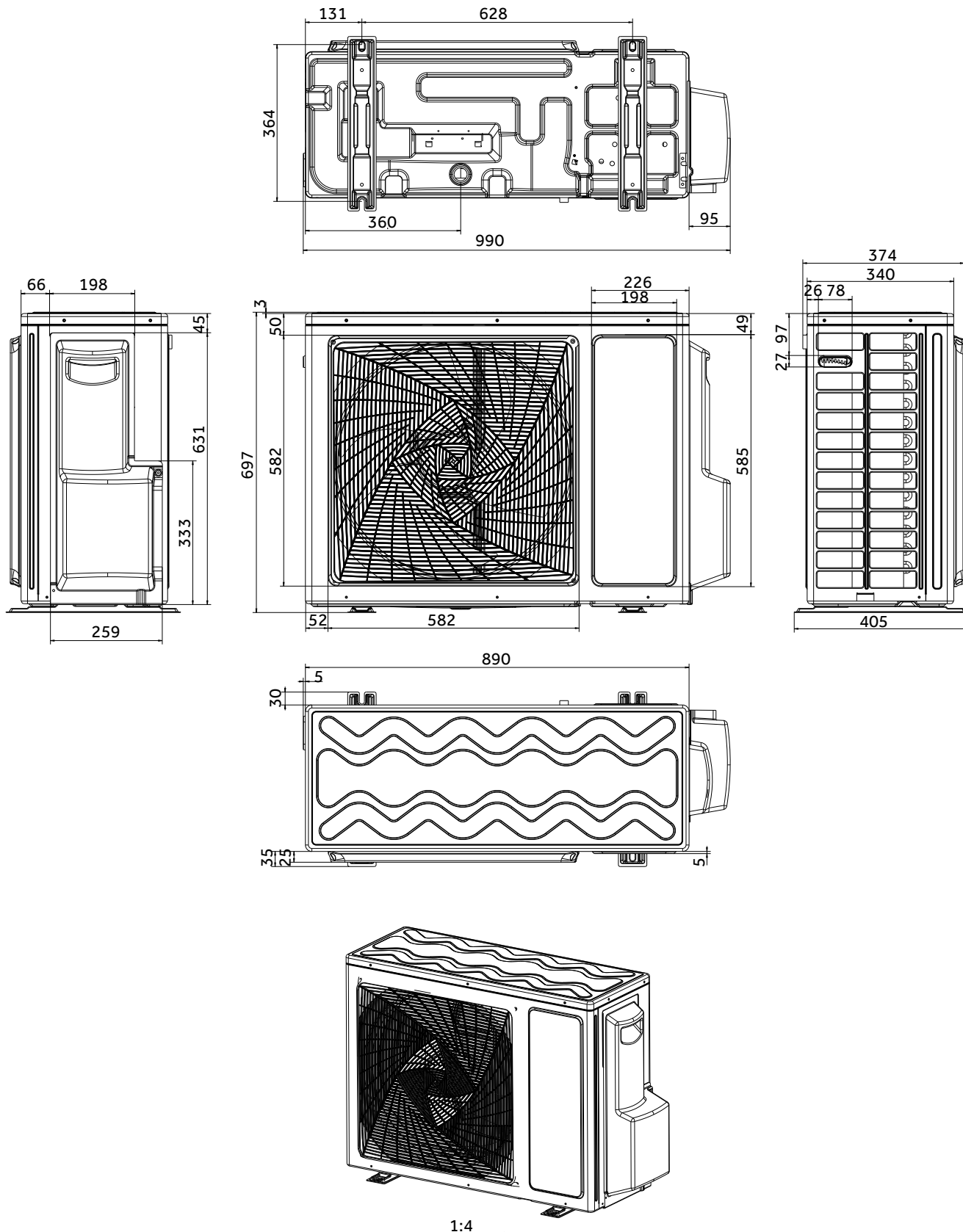

Наружные блоки

1U105S1LS1FA, 1U105S1LS1FB

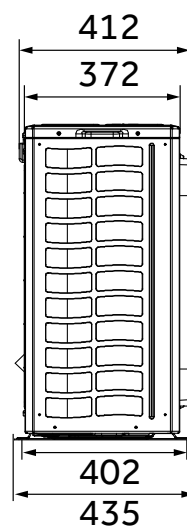
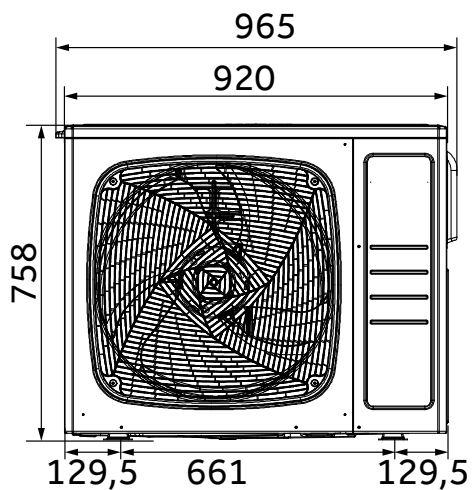

1U140S1LN1FA, 1U140S1LN1FB, 1U160S1LN1FA, 1U160S1LN1FB

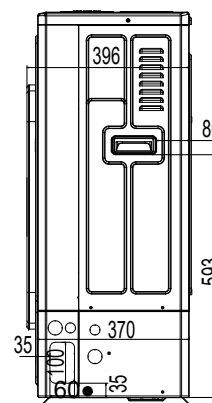
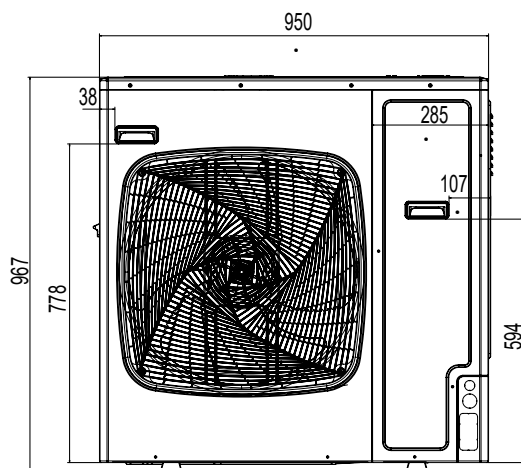
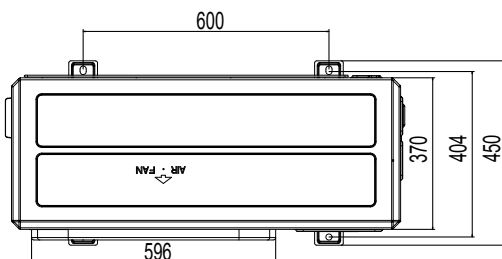

Габаритные размеры

Кассетные блоки

AB71S2LR1FA, AB105S2LR1FA, AB140S2LR1FA, AB160S2LR1FA

PB-950QB

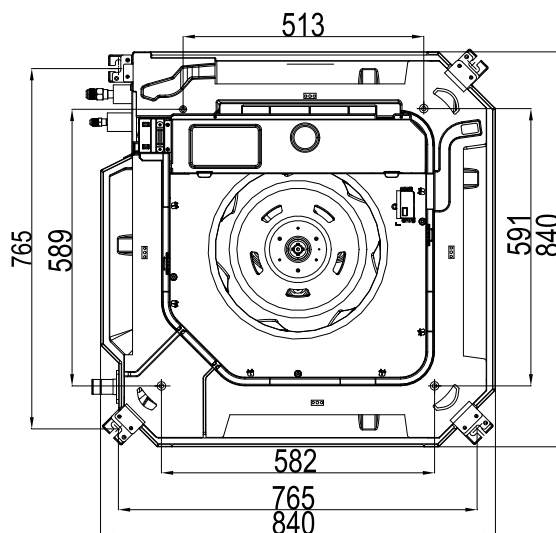
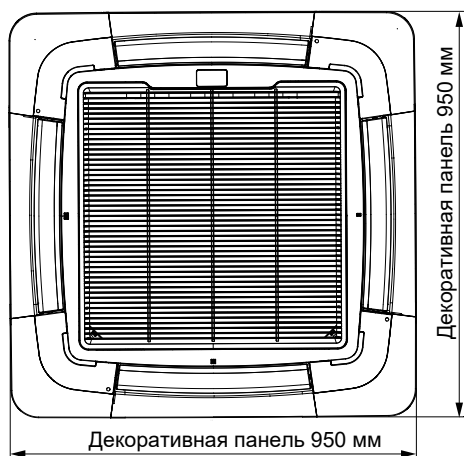

AB71S2LR1FA

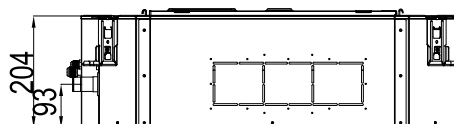

AB105S2LR1FA/AB140S2LR1FA

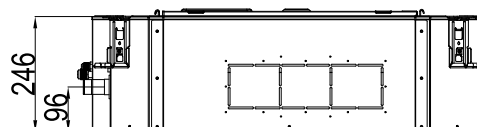

AB160S2LR1FA

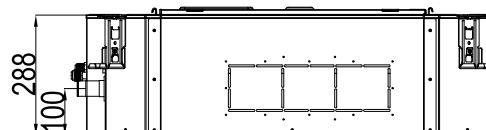

Кассетные блоки

AB50S1LC1FA

PB-700KB

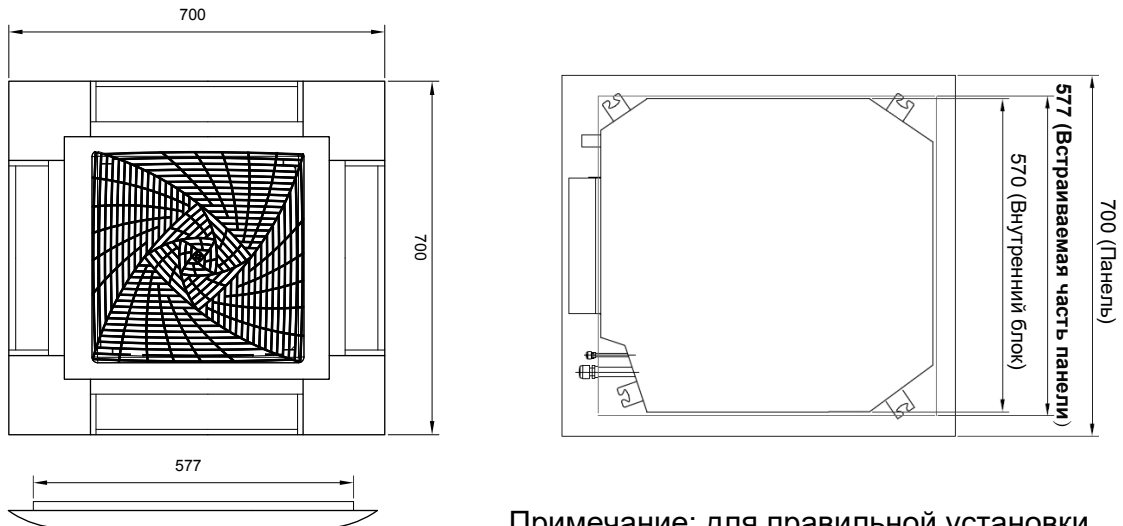

Примечание: для правильной установки панели PB-700KB минимальный размер монтажного отверстия в потолке должен быть более 577 мм.

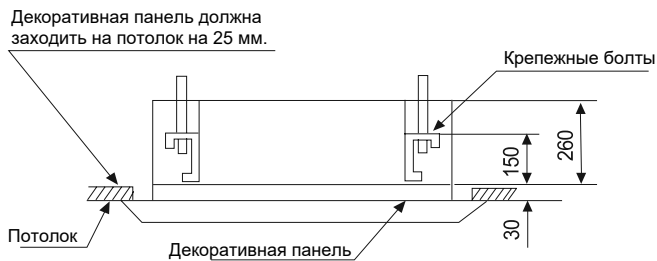

Примечание: проектный размер встраиваемой части панели PB-700IB составляет 577*577 мм.

Габаритные размеры

Универсальные блоки

AC50S2LG1FA, AC71S2LG1FA, AC105S2LH1FA

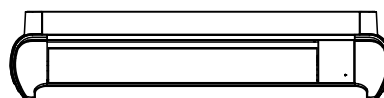
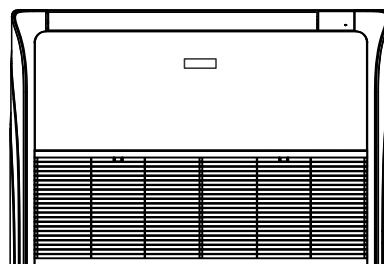
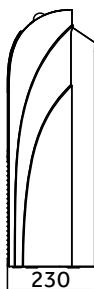
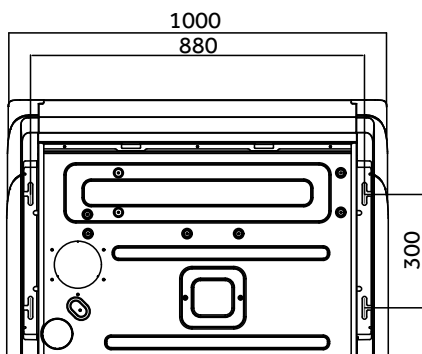

AC140S2LK1FA, AC160S2LK1FA

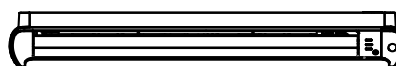
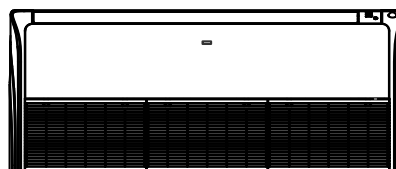
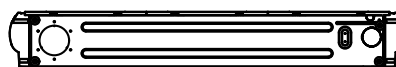
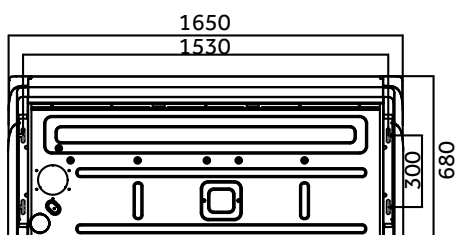

Сверхтонкие каналные блоки

AD50S1LS1FA

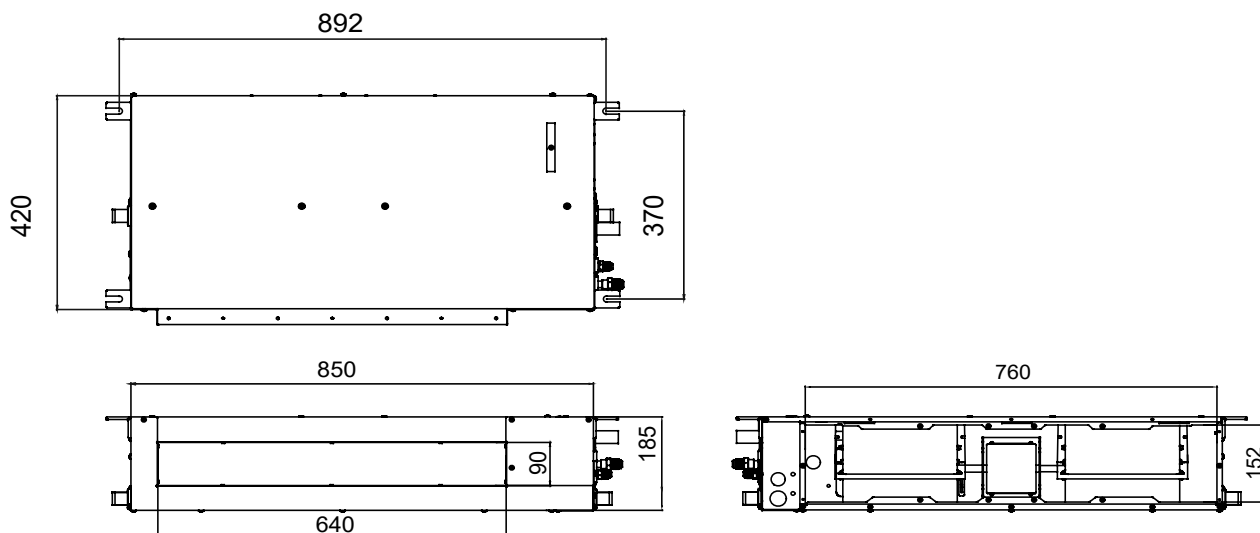

AD71S1LS1FA

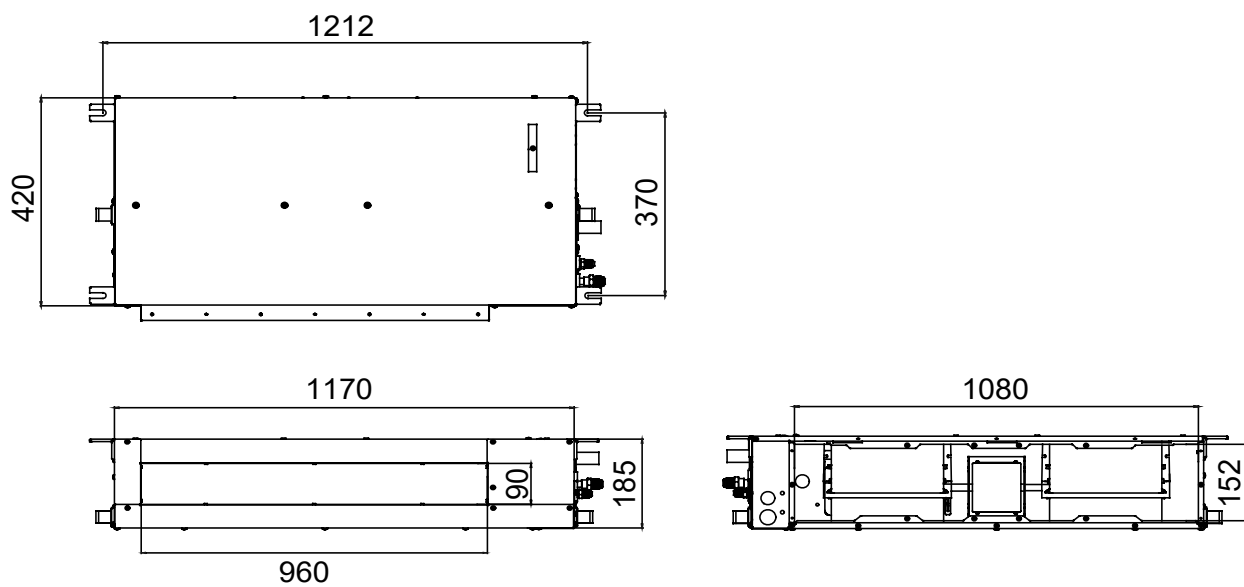

Габаритные размеры

Средненапорные каналные блоки

AD50S2LM1FA, AD71S2LM1FA, AD105S2LM1FA

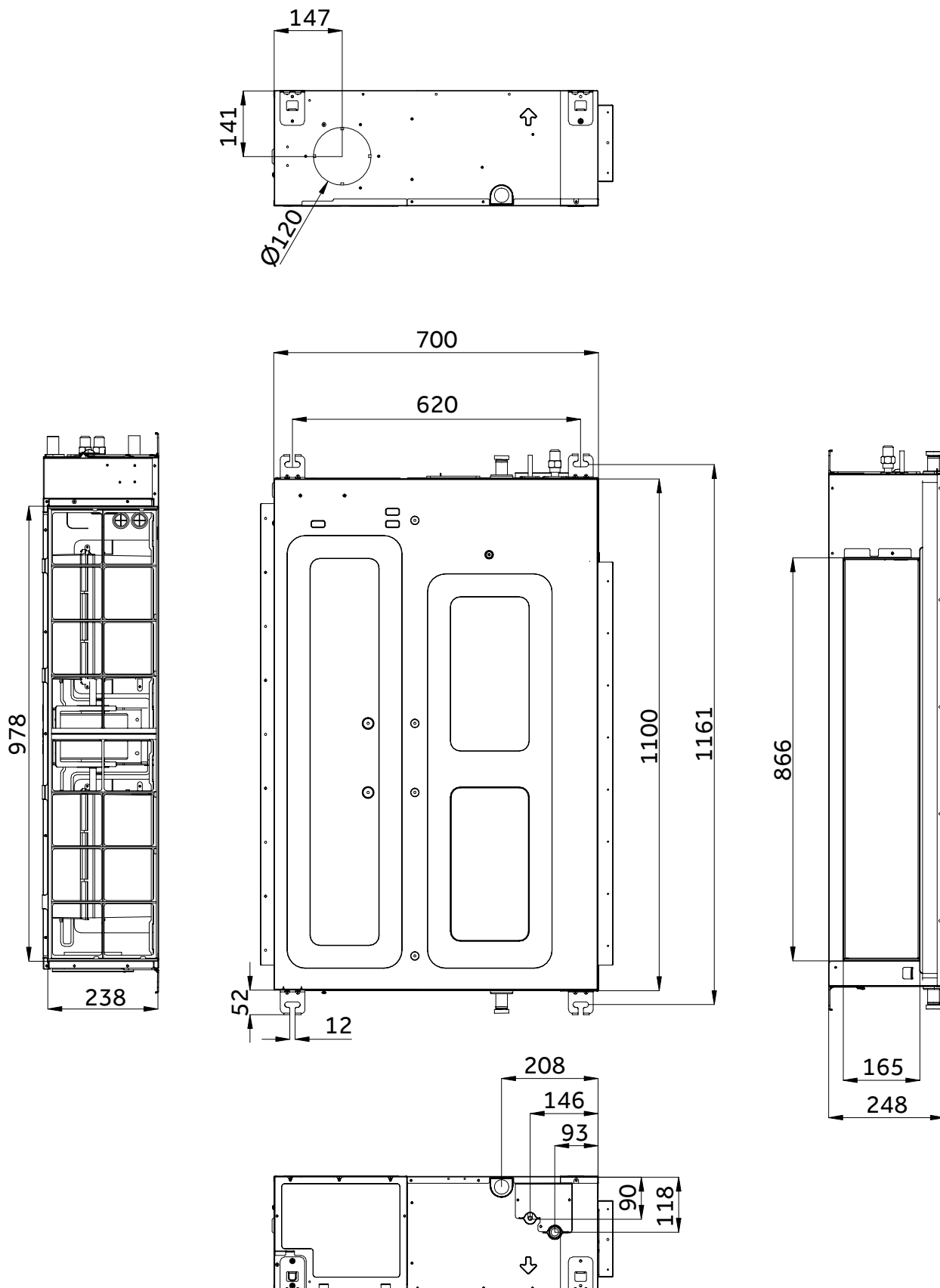

Средненапорные каналные блоки

AD140S2LM1FA, AD160S2LM1FA

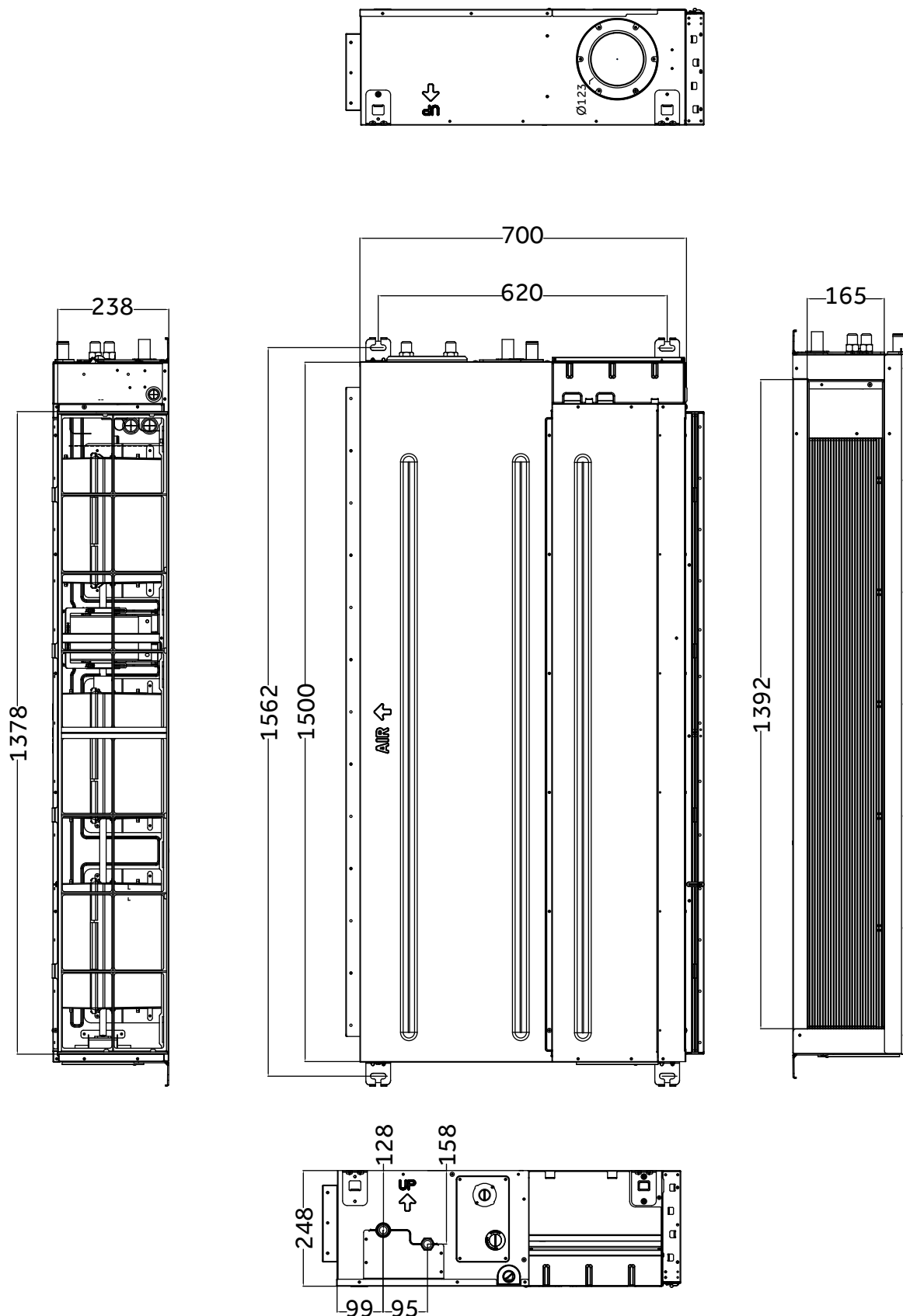

Haier Полупромышленные сплит-системы R410A





Системы управления

Wi-Fi управление (опция)

Помимо управления при помощи ИК или проводного пульта, поддерживается (опционально) управление через Wi-Fi с использованием специального приложения.



Центральное управление (опция)

Возможна организация центрального управления.



Комфорт

Долговечная конструкция

Поддон изготовлен из нержавеющей стали, что обеспечивает продолжительный срок службы.



Выбор скорости воздушного потока

4 скорости воздушного потока: сверх низкая, низкая, средняя, высокая, а также режим Турбо.

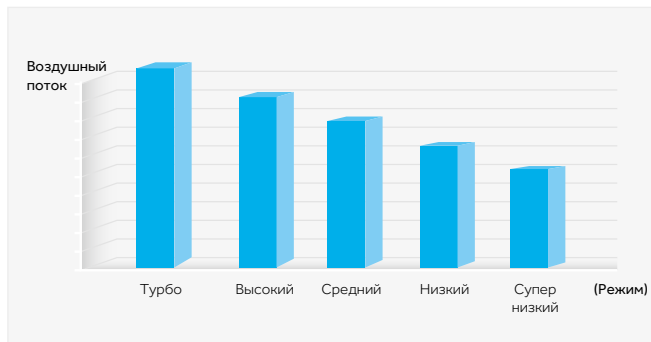

Характеристики

Высоконапорные каналные блоки



HW-SA101DBT



AD96HN1ERA

Наименование модели	Внутренний блок		AD96HN1ERA
	Наружный блок		1U96WS1ERB
Охлаждение			
Мощность, номинал (мин. ~ макс.), кВт			28,0 (7,8 ~ 29,0)
Энергоэффективность	EER	2,48	
Гарантированный диапазон рабочих температур окружающего воздуха, °C			-15 ~ 55
Обогрев			
Мощность, номинал (мин. ~ макс.), кВт			28,1 (7,8 ~ 29,0)
Энергоэффективность	COP	2,9	
Гарантированный диапазон рабочих температур окружающего воздуха, °C			-15 ~ 24
Внутренний блок			
Параметры сети электропитания	Ф / В / Гц		1 / 230 / 50
Размеры блока (Ш × Г × В), мм	Без упаковки		1333 × 750 × 497
	В упаковке		1609 × 946 × 674
Вес, кг	Без упаковки		101
	В упаковке		130
Внешнее статическое давление, Па			50 / 200
Расход воздуха (выс. / средн. / низк. / сверхнизк. скорость), м³/час			4600 / 4000 / 3500 / 2900
Уровень звукового давления (выс. / средн. / низк. / сверхнизк. скорость), дБ(A)			54 / 51 / 48 / 45
Пульт управления	Стандартно		HW-SA101DBT
	Опционально		/
Наружный блок			
Параметры сети электропитания	Ф / В / Гц		3 / 400 / 50
Производитель компрессора			Mitsubishi Electric
Тип компрессора			Двухроторный
Размеры блока (Ш × Г × В), мм	Без упаковки		1050 × 400 × 1636
	В упаковке		1221 × 530 × 1795
Вес, кг	Без упаковки		160
	В упаковке		175
Расход воздуха (высокая скорость), м³/час			10000
Уровень звукового давления (выс. скорость), дБ(A)			62
Тип хладагента			R410A
Заводская заправка хладагента, кг			5,9
Трубопроводы хладагента	Диаметр жидкост. трубы, мм		12,7
	Диаметр газовой трубы, мм		22,2
	Макс. длина / перепад высот, м		60 / 30
	Макс. длина трубопроводов без дополнительной заправки, м		10
	Дополнительная заправка, г/м		60

Характеристики

Высоконапорные каналные блоки



AP96FS1ERA

Наименование модели	Внутренний блок	AP96FS1ERA
	Наружный блок	1U96WS1ERB
Охлаждение		
Мощность, номинал (мин. ~ макс.), кВт		28,0 (7,8 ~ 29,0)
Энергоэффективность	EER	2,67
Гарантированный диапазон рабочих температур окружающего воздуха, °C		-15 ~ 55
Обогрев		
Мощность, номинал (мин. ~ макс.), кВт		10,5 (2,0 ~ 13,0)
Энергоэффективность	COP	2,67
Гарантированный диапазон рабочих температур окружающего воздуха, °C		-15 ~ 24
Внутренний блок		
Параметры сети электропитания	Ф / В / Гц	1 / 230 / 50
Размеры блока (Ш × Г × В), мм	Без упаковки	1200 × 420 × 1880
	В упаковке	1318 × 605 × 2005
Вес, кг	Без упаковки	133
	В упаковке	149
Расход воздуха (выс. / средн. / низк. / сверхнизк. скорость), м ³ /час		4500 / 4100 / 3700 / 3400
Уровень звукового давления (выс. / средн. / низк. / сверхнизк. скорость), дБ(A)		60 / 58 / 56 / 54
Пульт управления	Проводной	YR-E20
	Беспроводной	YR-HBS01
Наружный блок		
Параметры сети электропитания	Ф / В / Гц	3 / 400 / 50
Производитель компрессора		Mitsubishi Electric
Тип компрессора		Двухроторный
Размеры блока (Ш × Г × В), мм	Без упаковки	1050 × 400 × 1636
	В упаковке	1221 × 530 × 1795
Вес, кг	Без упаковки	160
	В упаковке	175
Расход воздуха (высокая скорость), м ³ /час		13000
Уровень звукового давления (выс. скорость), дБ(A)		62
Тип хладагента		R410A
Заводская заправка хладагента, кг		5,9
Трубопроводы хладагента	Диаметр жидкост. трубы, мм	12,7
	Диаметр газовой трубы, мм	22,2
	Макс. длина / перепад высот, м	60 / 30
	Макс. длина трубопроводов без дополнительной заправки, м	10
	Дополнительная заправка, г/м	60

Габаритные размеры

Наружный блок

1U96WS1ERB

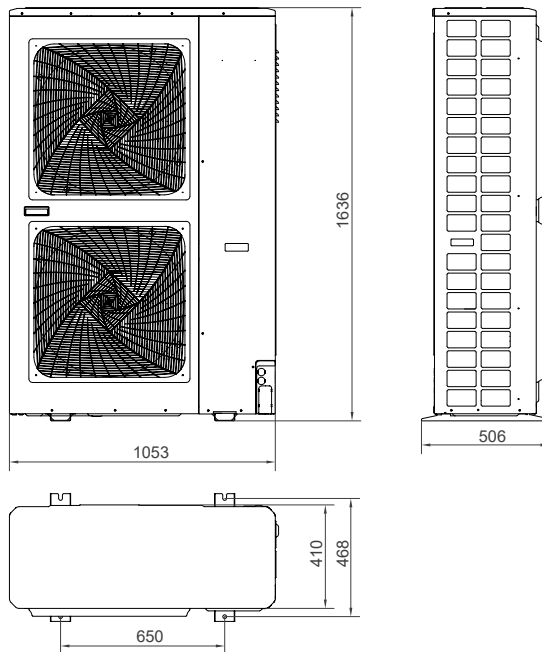

Внутренний блок

AD96HN1ERA

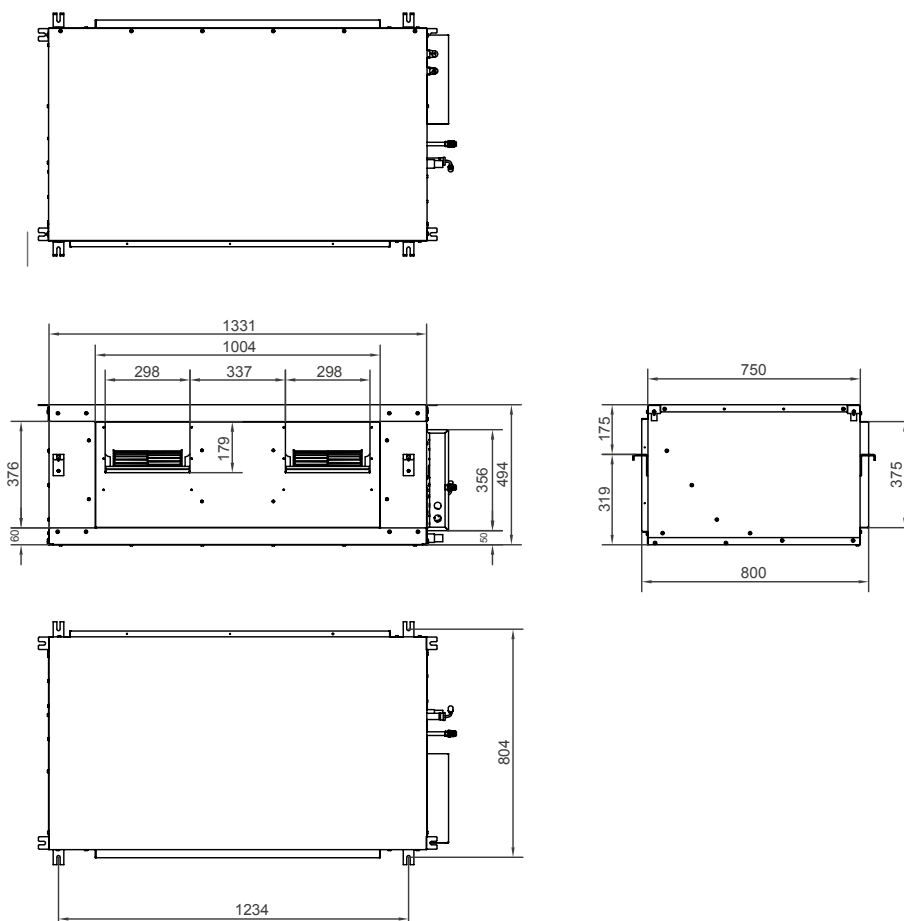

Габаритные размеры

Внутренний блок



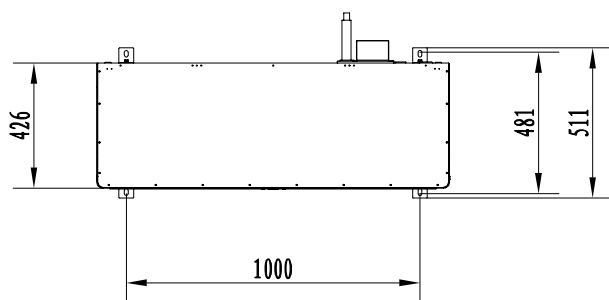
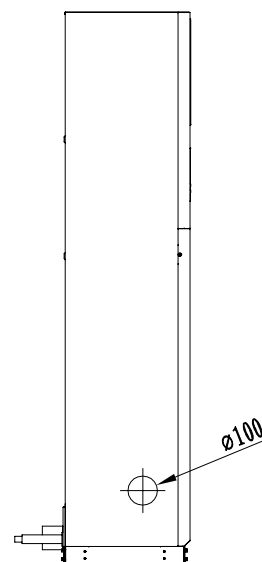
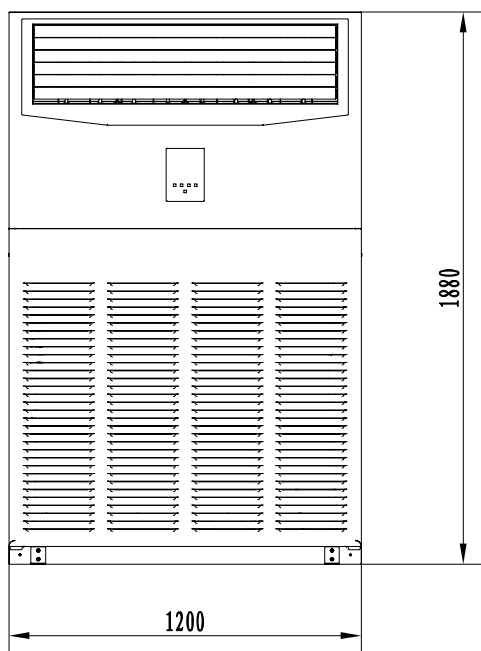

























AP96FS1ERA



Haier Полупромышленные сплит-системы Super Match Plus



Модельный ряд

Наружные блоки		2,5	3,5	5,0
1 Ф / 230 В / 50 Гц				
	1U25S2SM4FA	1U35S2SM4FA	1U50S2SJ3FA	
3 Ф / 400 В / 50 Гц				
Внутренние блоки		2,5	3,5	5,0
Универсальные блоки	Пульт  YR-HQS01	 AC25S2SG2FA	 AC35S2SG2FA	 AC50S2SG2FA
Консольные блоки	 YR-HQS01	 AF25S2SD1FA	 AF35S2SD1FA	 AF50S2SD1FA
Однопоточные кассеты	 HW-SA201ABK	 AB25S2SA1FA	 AB35S2SA1FA	 AB50S2SA1FA
Компактные кассетные блоки	 YR-HQS01	 AB25S2SC2FA	 AB35S2SC1FA	 AB50S2SC1FA
PB-700KB	YR-HQS01		AB35S2SC1FA	AB50S2SC1FA
PB-620KB	панель – опция	AB25S2SC2FA	AB35S2SC2FA	AB50S2SC2FA
Кассетные блоки с круговым потоком (PB-950QB)	 YR-HQS01			
Сверхтонкие каналные блоки	 HW-SA201ABK	 AD25S2SS1FA P1B-890IA P1B-890IA/D	 AD35S2SS1FA P1B-890IA P1B-890IA/D	 AD50S2SS1FA P1B-1200IA/D
Средненапорные каналные блоки	 HW-SA201ABK		 AD35S2SM9FA	 AD50S2SM9FA
Высоконапорные каналные блоки	 HW-SA201ABK			
Колонные блоки	 YR-HQS01			

7,1	10,5	14,0	16,0
 1U70S2SJ2FA	 1U105S2SQ1FA	 1U140S2SN2FA	
	 1U105S2SS1FB	 1U140S2SN2FB	 1U160S2SP1FB
7,1	10,5	14,0	16,0
 AC71S2SG2FA	 AC105S2SH2FA	 AC140S2SK2FA	 AC160S2SK2FA
 AB71S2SA1FA			
 AB71S2SR1FA	 AB105S2SR1FA	 AB140S2SR1FA	 AB160S2SR1FA
 AD71S2SS1FA			
P1B-1200IA/D			
 AD71S2SM9FA	 AD105S2SM9FA	 AD140S2SM9FA	 AD160S2SM9FA
		 ADH140H1ERG	 ADH160H1ERG
	 AP105S2SK1FA(H)	 AP140S2SK1FA(H)	 AP160S2SK1FA(H)



Консольные блоки

Забота о здоровье

Антибактериальный фильтр

Серебро (Ag) обладает отличными антибактериальными свойствами, предотвращает рост и распространение бактерий.

Антибактериальный фильтр Haier с ионами серебра эффективно уничтожает кишечную палочку и золотистый стафилококк и препятствует их повторному появлению.

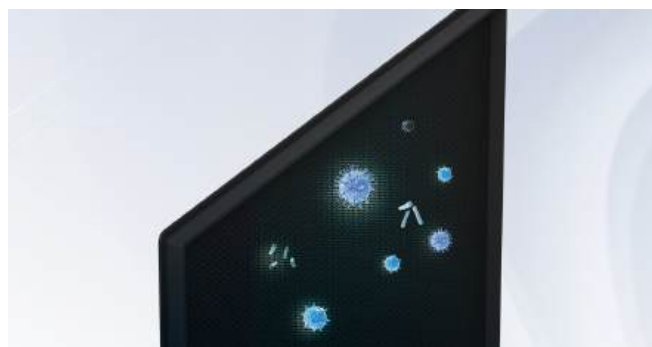

Комфорт

Супер тихий

Уровень шума в ночном режиме составляет всего 20 дБ(А).



Стелящийся воздушный поток

В режиме охлаждения воздух подается только сверху, а в режиме нагрева подача воздуха осуществляется и сверху и снизу (если выбран режим двойного потока). Такая подача воздуха позволяет быстрее достигать заданной температуры, а также обеспечивает более равномерный прогрев помещения и более высокий уровень комфорта.

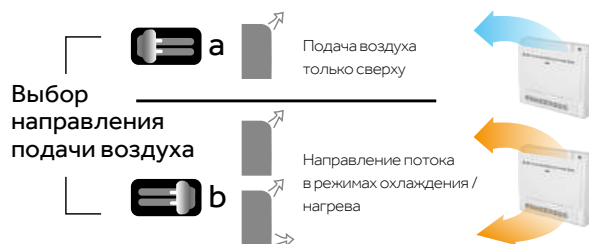

Удаленное управление

Wi-Fi (опция HI-WA301DEI)

Помимо инфракрасного и проводного пульта для управления кондиционером может быть использовано мобильное приложение evo. Поддерживаемые функции: включение и выключение, режим работы, скорость вентилятора, установка температуры, настройка воздушного потока, график работы, управление функцией УФ обработки воздуха и т.д.



Удобство монтажа

Простота установки

Блок может быть установлен на полу или на стене, что обеспечивает дополнительную гибкость монтажа.





Однопоточная кассета

Забота о здоровье

Антибактериальный фильтр

Серебро (Ag) обладает отличными антибактериальными свойствами, предотвращает рост и распространение бактерий.

Антибактериальный фильтр Haier с ионами серебра эффективно уничтожает кишечную палочку и золотистый стафилококк и препятствует их повторному появлению.

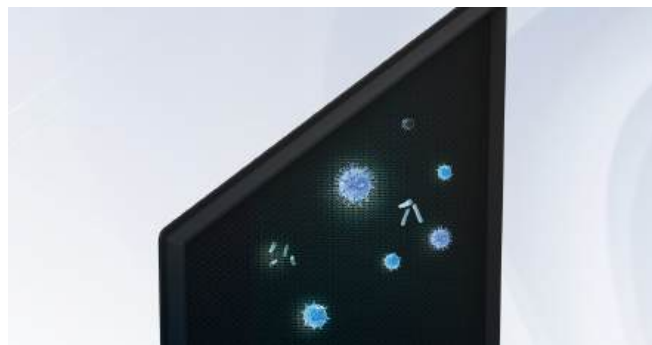

Удобство монтажа

Встроенная дренажная помпа

Встроенная дренажная помпа обеспечивает подъем конденсата на высоту до 600 мм.

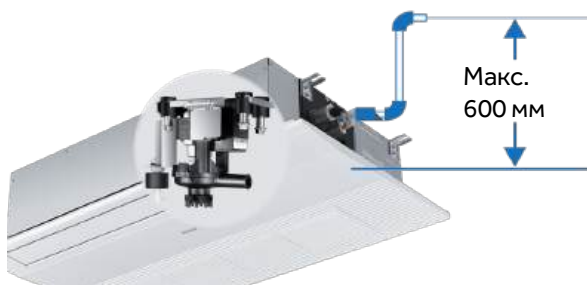

Подходит для помещений с высоким потолком

Однопоточные кассеты могут быть использованы в помещениях с высотой потолка до 3,5 метров.



Комфорт

Минимальное открытие дефлектора 10°

Открытие дефлектора на 10° обеспечивает высокий уровень комфорта, благодаря тому, что поток холодного воздуха не попадает на людей.



Широкие возможности настройки воздушного потока

5 скоростей воздушного потока

Широкий угол подачи воздуха обеспечивает равномерность распределения потока по всей комнате



Изысканный дизайн

Элегантная панель белого цвета

Элегантная панель белого цвета прекрасно вписывается в любой современный интерьер.



Скрытый LED дисплей

Скрытый LED дисплей с поддержкой отображения температуры с точностью до 0,5°C.



Ультра тонкий корпус 185 мм

Тонкий корпус высотой всего 185 мм обеспечивает возможность монтажа в помещениях с небольшим надпотолочным пространством.



Удаленное управление

Wi-Fi (опция HI-WA301DEI)

Помимо инфракрасного и проводного пульта для управления кондиционером может быть использовано мобильное приложение evo. Поддерживаемые функции: включение и выключение, режим работы, скорость вентилятора, установка температуры, настройка воздушного потока, график работы, управление функцией УФ обработки воздуха и т.д.



Управление картой доступа

Поддерживается управление картой доступа, что позволяет использовать однопоточные кассетные блоки в отелях.





Компактные кассетные блоки

Забота о здоровье

Антибактериальный фильтр

Серебро (Ag) обладает отличными антибактериальными свойствами, предотвращает рост и распространение бактерий.

Антибактериальный фильтр Naier с ионами серебра эффективно уничтожает кишечную палочку и золотистый стафилококк и препятствует их повторному появлению.

Панель с антибактериальным фильтром PV-620KB(H) – опция.



Удаленное управление

Wi-Fi (опция HI-WA301DEI)

Помимо инфракрасного и проводного пульта для управления кондиционером может быть использовано мобильное приложение evo. Поддерживаемые функции: включение и выключение, режим работы, скорость вентилятора, установка температуры, настройка воздушного потока, график работы, управление функцией УФ обработки воздуха и т.д.



Энергоэффективность

DC – инверторный привод вентилятора

DC-инверторный привод вентилятора потребляет меньше мощности при той же производительности, по сравнению с обычным, неинверторным (AC) приводом.

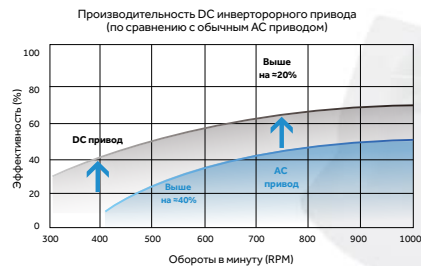

Комфорт



«Спиральный» дизайн панели

Отличительной особенностью кассетных блоков Haier является «спиральный» дизайн воздухозаборных решеток.

Жалюзи закрыты, когда кондиционер выключен

При выключении кондиционера жалюзи закрываются. Это обеспечивает более элегантный внешний вид.

Индивидуальное управление жалюзи

Каждая жалюзи настраивается индивидуально для обеспечения максимального комфорта в помещении.

5 скоростей вентилятора

Выбор из 5 скоростей воздушного потока: (супер низкий / низкий / средний / высокий / режим Турбо). Режим Турбо – самая высокая скорость потока воздуха для ускорения достижения заданной температуры (через 15 мин автоматически переключается на режим высокой скорости для больше акустического комфорта).

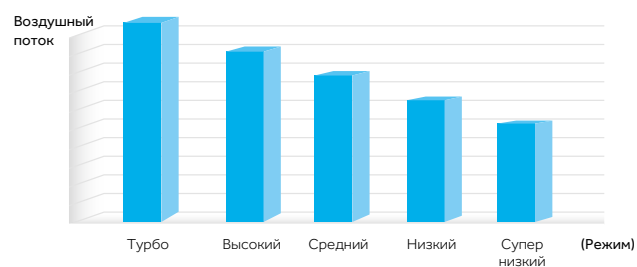
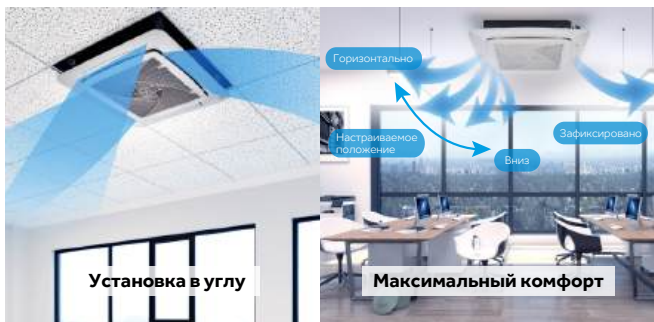

Удобство монтажа

Быстрый доступ к электрическим соединениям

Для доступа к проводке не нужно демонтировать потолок, достаточно демонтировать декоративную панель.

Панель 620 мм x 620 мм

Новая панель имеет размеры 620 мм x 620 мм и идеально подходит для установки в место одной из панелей подвесного потолка.





Новые кассетные блоки с круговым потоком

Забота о здоровье

Антибактериальный фильтр

Серебро (Ag) обладает отличными антибактериальными свойствами, предотвращает рост и распространение бактерий.

Антибактериальный фильтр Haier с ионами серебра эффективно уничтожает кишечную палочку и золотистый стафилококк и препятствует их повторному появлению.

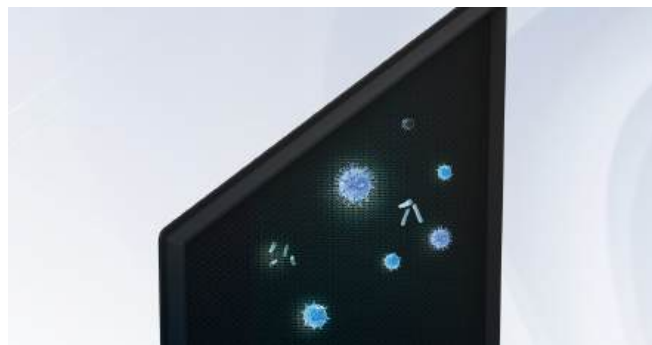

Энергоэффективность

DC – инверторный привод вентилятора

DC-инверторный привод вентилятора потребляет меньше мощности при той же производительности, по сравнению с обычным, неинверторным (AC) приводом.

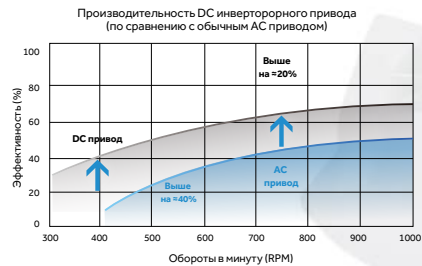

Новый дизайн теплообменника

Площадь теплообменника увеличена для повышения эффективности нагрева.

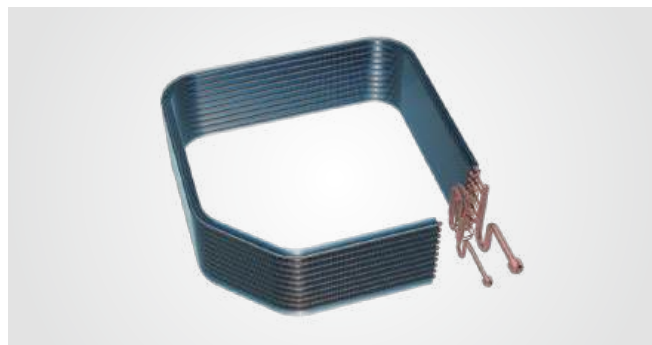

Комфорт



«Спиральный» дизайн панели

Отличительной особенностью кассетных блоков Haier является «спиральный» дизайн воздухозаборных решеток.

Hidden LED display

The 360° smart flow cassette have particular hidden LED display design that clearly visualizes the temperature.

Жалюзи закрыты, когда кондиционер выключен

При выключении кондиционера жалюзи закрываются. Это обеспечивает более элегантный внешний вид.

Комфортное распределение потоков воздуха

Блок обеспечивает эффективный прямой обдув, а также бережный не прямой обдув благодаря возможности подачи воздуха под углом 10°.



Пять скоростей воздушного потока

Доступны пять скоростей воздушного потока: сверхнизкая, низкая, средняя, высокая и турборежим.

В турборежиме благодаря сверхвысокой скорости помещение охлаждается на 10 % быстрее.

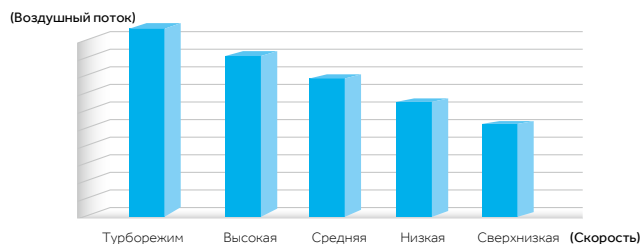

Раздельное управление заслонками

Четыре заслонки управляются через контроллер по отдельности в соответствии с предпочтениями пользователей. Это позволяет создавать комфортные условия и предотвращать простуду от длительного пребывания в зоне работы кондиционера.

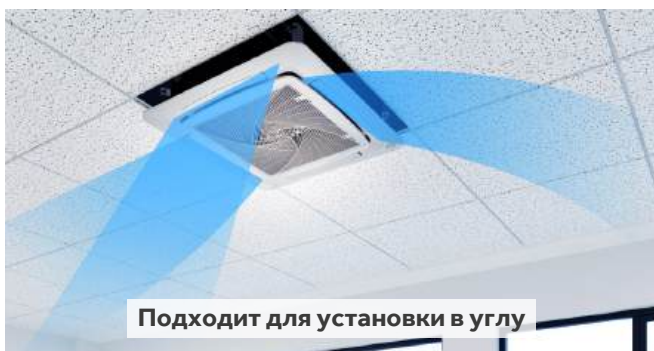

Круговой воздушный поток

Круговая подача воздуха без «мертвых зон».



Три технологии снижения шума

Лопасты вентилятора аэродинамического профиля с наклоном 160°

Лопасты вентилятора имеют форму крыльев самолета и наклонены под углом 160° , что обеспечивает эффективное направление воздушных потоков и равномерное продувание всей площади.

На входе возвратного воздуха установлен кольцевой элемент, который корректирует турбулентность потока и направляет его на крыльчатку почти под прямым углом, снижая воздействие боковых помех, стабилизируя воздушный поток и снижая уровень шума.

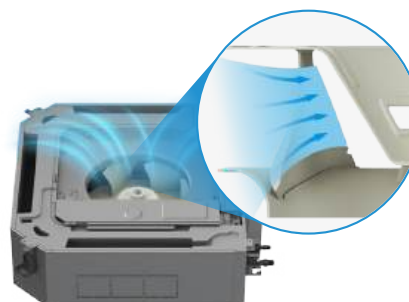

Удобство монтажа

Равносторонний блок

Корпус блока имеет размеры 765 мм × 765 мм. Равносторонний корпус значительно расширяет возможности выбора положения блока, ускоряет и упрощает монтаж.

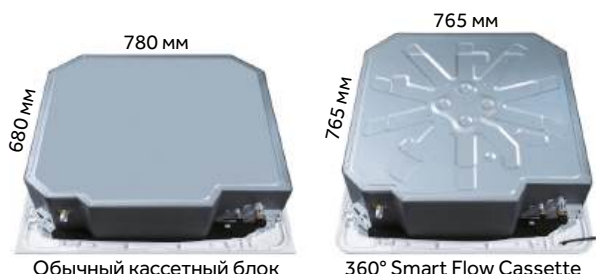

Простая установка панели

Не нужно снимать четыре угловые крышки — достаточно открыть решетку воздухозаборника, чтобы установить панель.



Встроенная дренажная помпа

Встроенная дренажная помпа обеспечивает подъем конденсата на высоту до 1000 мм.

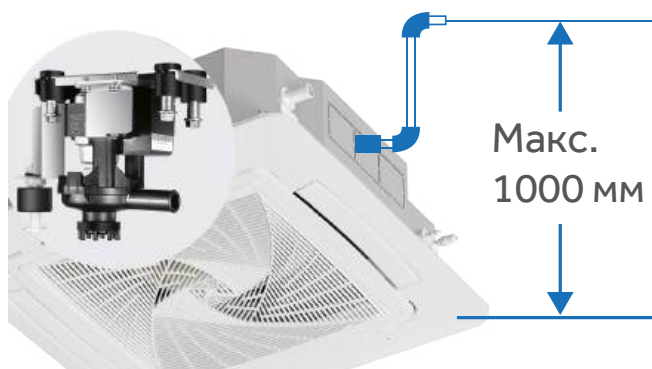

Режим для высоких потолков

Во многих магазинах высота потолков достигает 5 метров. Эту модель можно устанавливать на высоте 4,5 метра — идеальное решение для помещений с высокими потолками.



Удаленное управление

Wi-Fi (опция HI-WA301DEI)

Помимо инфракрасного и проводного пульта для управления кондиционером может быть использовано мобильное приложение evo. Поддерживаемые функции: включение и выключение, режим работы, скорость вентилятора, установка температуры, настройка воздушного потока, график работы, управление функцией УФ обработки воздуха и т.д.



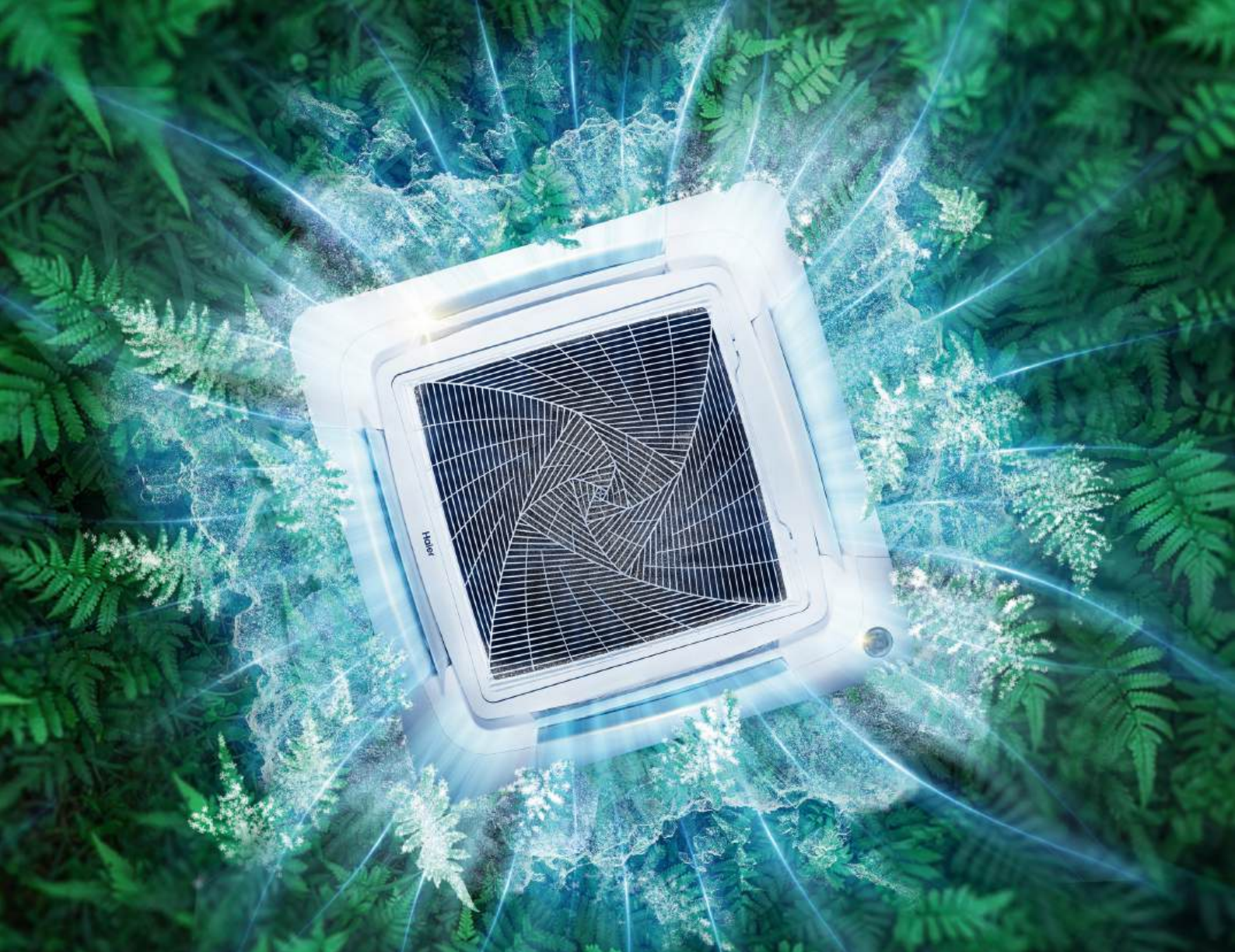

Кассетные блоки с круговым потоком

Забота о здоровье

Антибактериальный фильтр

Серебро (Ag) обладает отличными антибактериальными свойствами, предотвращает рост и распространение бактерий.

Антибактериальный фильтр Haier с ионами серебра эффективно уничтожает кишечную палочку и золотистый стафилококк и препятствует их повторному появлению.

Панель с антибактериальным фильтром PV-950KB(H) – опция.



Удаленное управление

Wi-Fi (опция HI-WA301DEI)

Помимо инфракрасного и проводного пульта для управления кондиционером может быть использовано мобильное приложение evo. Поддерживаемые функции: включение и выключение, режим работы, скорость вентилятора, установка температуры, настройка воздушного потока, график работы, управление функцией УФ обработки воздуха и т.д.



Энергоэффективность

DC – инверторный привод вентилятора

DC-инверторный привод вентилятора потребляет меньше мощности при той же производительности, по сравнению с обычным, неинверторным (AC) приводом.

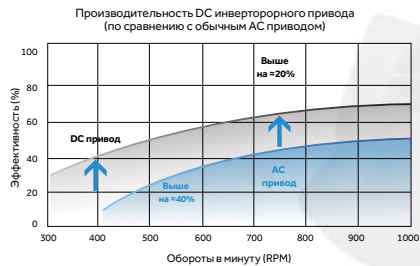

Новый дизайн теплообменника

Площадь теплообменника увеличена для повышения эффективности нагрева.

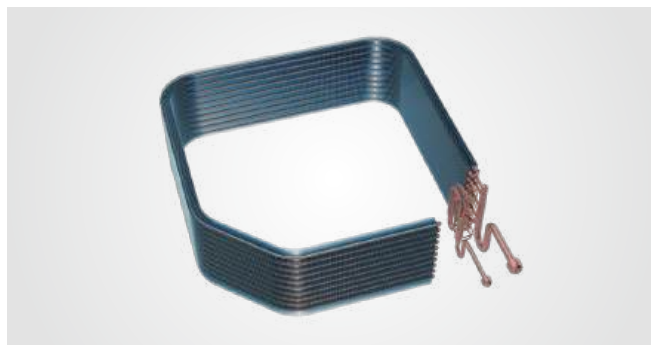

Комфорт



Скрытый LCD дисплей

Кассетные блоки с круговым потоком снабжены скрытым LCD дисплеем. Режим работы легко определить по цветовой индикации: зеленый – режим охлаждения; красный – режим обогрева.

«Спиральный» дизайн панели

Отличительной особенностью кассетных блоков Haier является «спиральный» дизайн воздухозаборных решеток.

Жалюзи закрыты, когда кондиционер выключен

При выключении кондиционера жалюзи закрываются. Это обеспечивает более элегантный внешний вид.

Управление скоростью вентилятора

Дополнительно к 3 основным режимам работы вентилятора есть еще, как минимум, 1 дополнительная скорость, что дает в сумме 4 режима работы. Уровень шума снижен на 3 дБ(А).

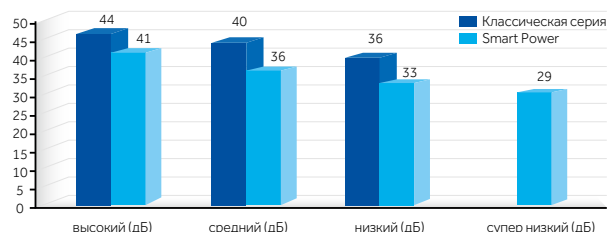

Комфорт

Увеличенная площадь воздухозаборной решетки

Площадь воздухозаборной решетки увеличена на 23% по сравнению с решетками у моделей предыдущего поколения. Уровень шума ниже за счет снижения скорости воздушного потока.

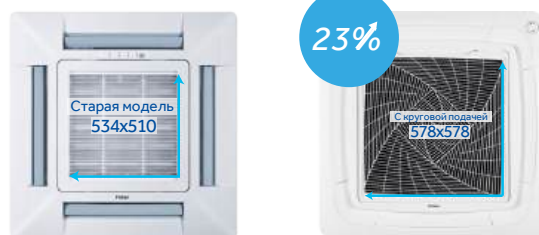

Новый дизайн вентилятора

Новый вентилятор увеличенного размера создает меньше сопротивления воздуху. Уровень шума ниже на 3 дБ(А).

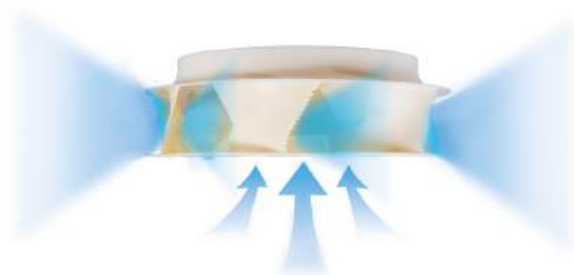

Индивидуальное управление жалюзи

Каждая жалюзи настраивается индивидуально для обеспечения максимального комфорта в помещении.

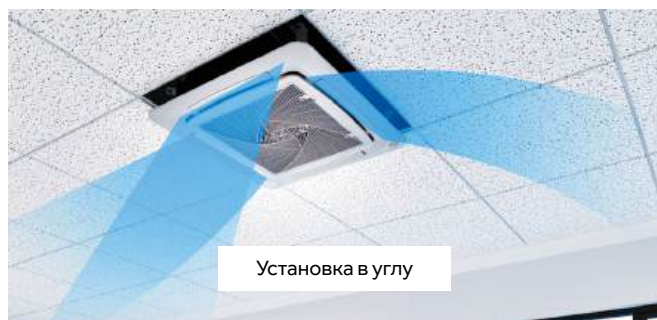

Функция «Высокий потолок»

Коммерческие помещения часто имеют высокий потолок. Кассетные блоки Naier могут быть установлены на высоте до 4,5 м.

* для моделей ABH125K1ERG, ABH140K1ERG, ABH160K1ERG



Круговая подача воздуха

Круговая подача воздуха без «мёртвых зон»

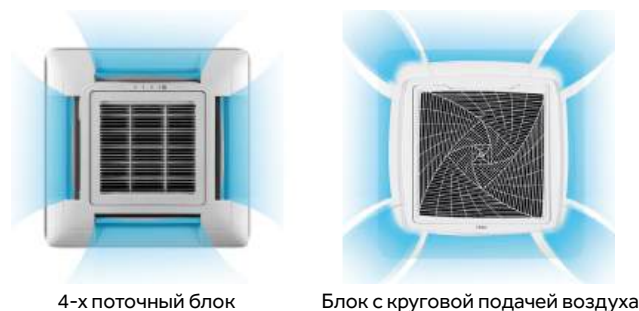

Удобство монтажа

Равносторонний блок

Корпус блока имеет размеры 765 мм × 765 мм. Равносторонний корпус значительно расширяет возможности выбора положения блока, ускоряет и упрощает монтаж.

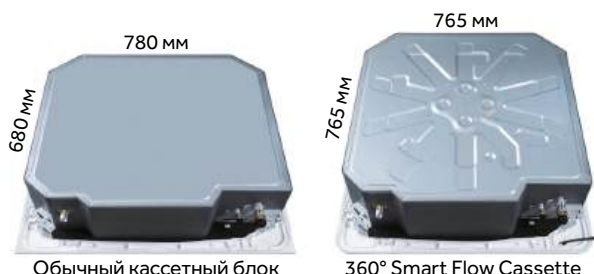

Обычный кассетный блок

360° Smart Flow Cassette

Клипса панели

Клипса позволяет легко зафиксировать панель. Монтаж панели может быть выполнен одним человеком.



1 винт для доступа к проводке

Для доступа к проводке достаточно открутить 1 винт.



Встроенная дренажная помпа

Встроенная дренажная помпа обеспечивает подъем конденсата на высоту до 1000 мм.



Удаленное управление

Wi-Fi (опция HI-WA301DEI)

Помимо инфракрасного и проводного пульта для управления кондиционером может быть использовано мобильное приложение evo. Поддерживаемые функции: включение и выключение, режим работы, скорость вентилятора, установка температуры, настройка воздушного потока, график работы, управление функцией УФ обработки воздуха и т.д.





Сверхтонкие каналные блоки

Забота о здоровье

Антибактериальный фильтр

Серебро (Ag) обладает отличными антибактериальными свойствами, предотвращает рост и распространение бактерий.

Антибактериальный фильтр Haier с ионами серебра эффективно уничтожает кишечную палочку и золотистый стафилококк и препятствует их повторному появлению.

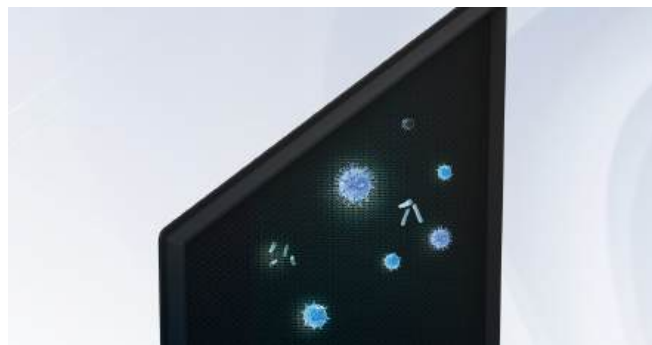

Комфорт

Супер тихий

Супер тихий ночной режим в уровне шума всего 23 дБ(А).



Жалюзи 3D потока (опция)

Воздухозаборная решетка и жалюзи подачи воздуха имеют современный и лаконичный дизайн. 3D жалюзи могут направлять поток теплого воздуха вниз в режиме обогрева для создания дополнительного комфорта.



Удаленное управление

Wi-Fi (опция HI-WA301DEI)

Помимо инфракрасного и проводного пульта для управления кондиционером может быть использовано мобильное приложение evo. Поддерживаемые функции: включение и выключение, режим работы, скорость вентилятора, установка температуры, настройка воздушного потока, график работы, управление функцией УФ обработки воздуха и т.д.



Удобство монтажа

Супер тонкий

Высота блока всего 185 мм позволяет устанавливать его в самых тесных пространствах.



Отвод конденсата влево или вправо

Вывод конденсата возможен вправо или влево, в зависимости от условий монтажа.



Встроенная помпа

Встроенная помпа позволяет поднимать конденсат на 600 мм, что значительно расширяет возможности по применению канальных блоков.



Настройка ESP на проводном пульте

Благодаря использованию DC-инверторного привода вентилятора внешнее статическое давление может быть настроено с использованием проводного пульта управления HW-SA201ABK / HW-PA201ABK*. Доступен выбор из 4 значений: 0/10/20/40 Па.

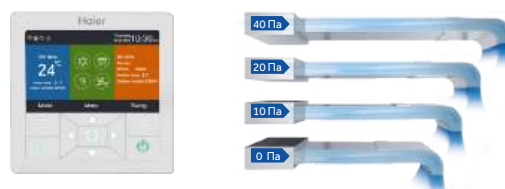

Примечание: при использовании беспроводного управления настройка внешнего статического давления осуществляется DIP переключателем на плате.



Средненапорные каналные блоки

Забота о здоровье

Антибактериальный фильтр

Серебро (Ag) обладает отличными антибактериальными свойствами, предотвращает рост и распространение бактерий.

Антибактериальный фильтр Naier с ионами серебра эффективно уничтожает кишечную палочку и золотистый стафилококк и препятствует их повторному появлению.

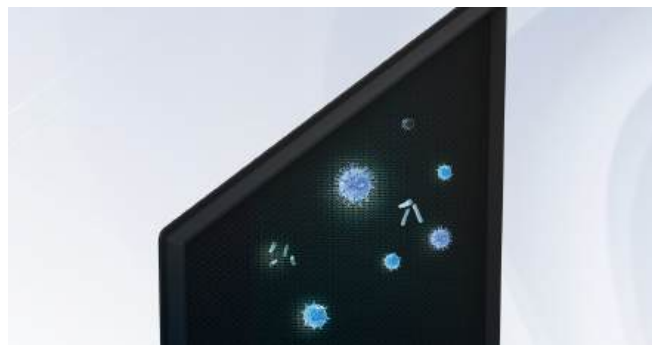

Энергоэффективность

DC – инверторный привод вентилятора

DC-инверторный привод вентилятора потребляет меньше мощности при той же производительности, по сравнению с обычным, неинверторным (AC) приводом.

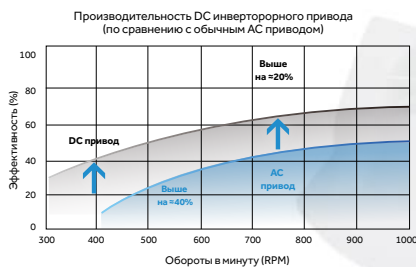

Комфорт

Постоянный расход воздуха

Внутренний блок имеет до 3-х встроенных вентиляторов, которые могут обеспечить постоянный расход воздуха в системах в различном сопротивлении воздушному потоку.

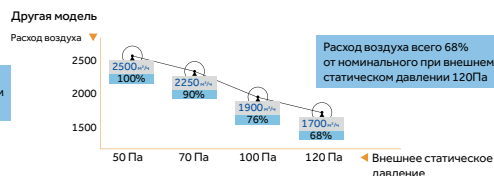
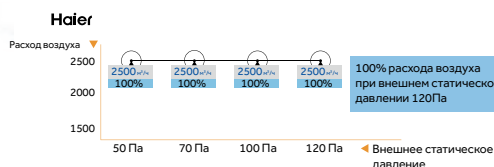

Удаленное управление

Wi-Fi (опция HI-WA301DEI)

Помимо инфракрасного и проводного пульта для управления кондиционером может быть использовано мобильное приложение evo. Поддерживаемые функции: включение и выключение, режим работы, скорость вентилятора, установка температуры, настройка воздушного потока, график работы, управление функцией УФ обработки воздуха и т.д.



Удобство монтажа

Тонкий корпус

Высота корпуса всего 248 мм позволяет значительно расширить возможности монтажа (для блоков мощностью 7,1 – 16 кВт)

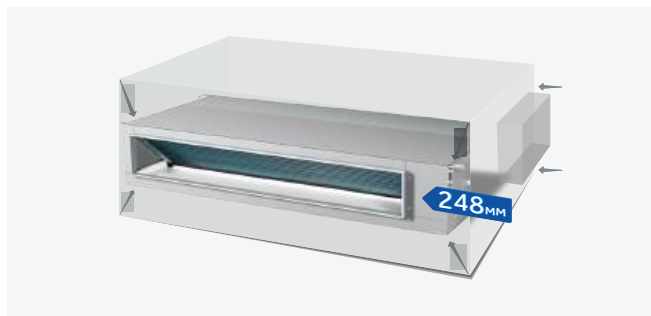

Удобство монтажа

Встроенная дренажная помпа

Встроенная дренажная помпа обеспечивает подъем конденсата на высоту до 600 мм.

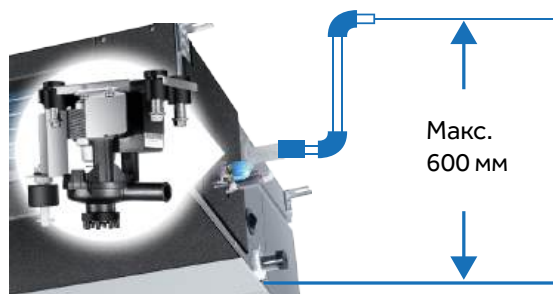

Два варианта забора воздуха

Забор воздуха может быть организован снизу или сзади в зависимости от особенностей места установки.



Настройка ESP на проводном пульте

Благодаря использованию DC-инверторного привода вентилятора внешнее статическое давление может быть настроено с использованием проводного пульта управления.

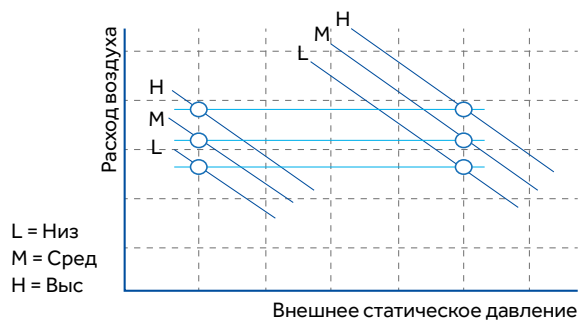

Удобный доступ к проводке

Для доступа к проводке нужно открутить всего 2 винта. Винты расположены под углом 45° для более удобного доступа.







Высоконапорные канальные блоки

Энергоэффективность

Высокий расход воздуха

Новые DC-инверторные вентиляторы увеличенного размера обеспечивают расход воздуха 2880 м³/ч т.е. 250 м³/ч/кВт, что на 44% больше чем у средненапорных канальных блоков.

Мощность	Расход воздуха средненапорного блока (м ³ /ч)	Расход воздуха высоконапорного блока (м ³ /ч)	Разница
10 кВт	2000	2880	44 %
14 кВт	2500	3600	44 %
16 кВт	2500	4000	60 %

Высокая энергоэффективность

Использование DC-инверторных приводов вентилятора и теплообменника с большей рядностью и более широким оребрением позволяет обеспечить высокие показатели энергоэффективности ERR>3,4 для всех высоконапорных блоков.

Удаленное управление

Wi-Fi (опция HI-WA301DEI)

Помимо инфракрасного и проводного пульта для управления кондиционером может быть использовано мобильное приложение evo. Поддерживаемые функции: включение и выключение, режим работы, скорость вентилятора, установка температуры, настройка воздушного потока, график работы, управление функцией УФ обработки воздуха и т.д.



Удобство монтажа

Напор 210 Па

210 Па внешнего статического давления значительно расширяют возможности по использованию канального блока. Высокий напор позволяет использовать сложные системы воздуховодов для подачи воздуха.

Haier 210 Па (20 м воздуховод)



Другая модель 100 Па (9 м воздуховод)



Компактные размеры

Компактные размеры корпуса позволяют разместить внутренний блок в узких и тесных пространствах.



10 уровней настройки ESP

Внешнее статическое давление может быть настроено с использованием проводного пульта управления HW-PA201ABK.



50, 70, ..., 210 Па
Настраивается с помощью пульта управления

Доступ с трех сторон

Доступ к узлам внутривенного блока с 3-х сторон значительно упрощает обслуживание. Через верхнюю и нижнюю панели можно получить доступ к вентилятору и его приводу; удалив электропанель можно получить доступ к электрическим соединениям и плате; боковая панель обеспечивает доступ к датчику.



Выбор скорости вентилятора

Высоконапорные блоки имеют 5 скоростей работы вентилятора: супер низкая / низкая / средняя / высокая / режим Турбо.

Режим Турбо обеспечивает высокую скорость подачи воздуха для ускорения достижения заданной температуры.

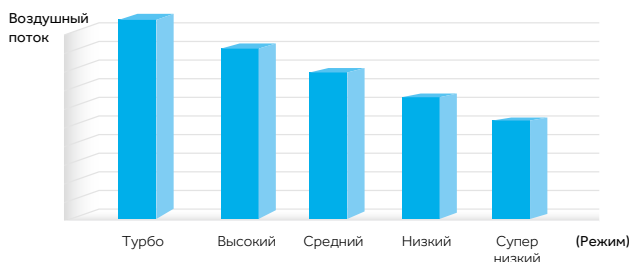



Универсальные блоки

Забота о здоровье

Антибактериальный фильтр

Серебро (Ag) обладает отличными антибактериальными свойствами, предотвращает рост и распространение бактерий.

Антибактериальный фильтр Haier с ионами серебра эффективно уничтожает кишечную палочку и золотистый стафилококк и препятствует их повторному появлению.

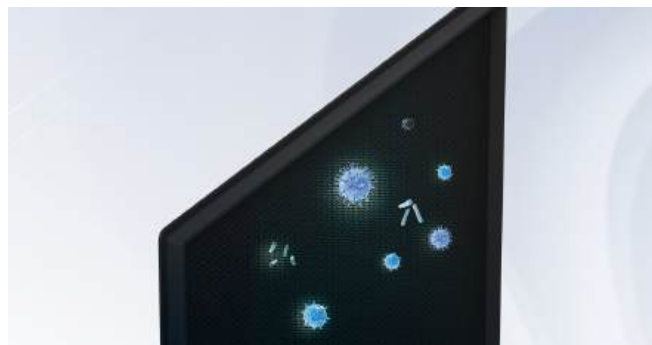

Комфорт

Современный лаконичный дизайн со скругленными углами.



Отсутствия винтов на передней панели.



Минимальный уровень шума до 34 дБ(А) для модели мощностью 7,1 кВт – один из лучших показателей в отрасли.

Индивидуальное управление потоком

Индивидуальное управление направлением потока по горизонтали для левой и правой половины жалюзи. Управление направлением потока по вертикали макс. 70°.



Удобство монтажа

Турбо режим 4.2м (12,5/14/16 кВт) расширяет возможности по установке.

Удобный и быстрый доступ к плате и проводке.



Удаленное управление

Wi-Fi (опция HI-WA301DEI)

Помимо инфракрасного и проводного пульта для управления кондиционером может быть использовано мобильное приложение evo. Поддерживаемые функции: включение и выключение, режим работы, скорость вентилятора, установка температуры, настройка воздушного потока, график работы, управление функцией УФ обработки воздуха и т.д.





Колонные блоки

Забота о здоровье

Антибактериальный фильтр

Серебро (Ag) обладает отличными антибактериальными свойствами, предотвращает рост и распространение бактерий.

Антибактериальный фильтр Haier с ионами серебра эффективно уничтожает кишечную палочку и золотистый стафилококк и препятствует их повторному появлению.

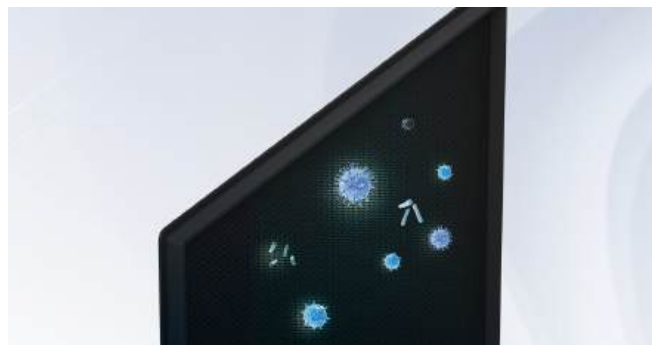

Комфорт

Высокая дальность потока 15 м

Высокая дальность потока 15 м делает колонный кондиционер идеальным решением для больших помещений.

Широкий угол 160° подачи воздуха

Широкие возможности настройки воздушного потока обеспечивают высокий уровень комфорта и равномерность подачи воздуха в каждый уголок комнаты.

3D воздушный поток

Два сервопривода и автоматический свинг по горизонтали и вертикали обеспечивают циркуляцию прохладного / теплого воздуха по всем углам помещения.



Надежная защита

Кондиционер снабжен многоуровневой системой защиты: защита от высокого давления, защита от низкого давления, защита фазности, защита по току. Это делает эксплуатацию кондиционера максимально безопасной.



Защита от детей

Защита от детей позволяет ограничить возможность изменения настроек на пульте или на сенсорном экране.





Решение для систем вентиляции (АНУ Kit)

Функции и возможности

Комплект АНУ Kit предназначен для интеграции вентиляционных установок третьей стороны в полупромышленные системы кондиционирования Haier.

Возможности и функции комплекта:

- Мощность 7,1 кВт – 16 кВт. Мощность настраивается DIP переключателем.
- Вход сигнала 0–10 В от вентиляционной установки.
- Производительность наружного блока управляется сигналом 0–10 В.
- Температурная уставка достигается путем управления производительностью наружного блока на основе сигнала 0–10 В.
- Выключение и включения, выбор режима работы.
- Вывод сигнала разморозки.

Функции и возможности

- Отключение вентилятора при разморозке (предотвращение подачи холодного воздуха).
- Вывод сообщения об ошибке.
- Защита IP44 – возможность установки на улице.

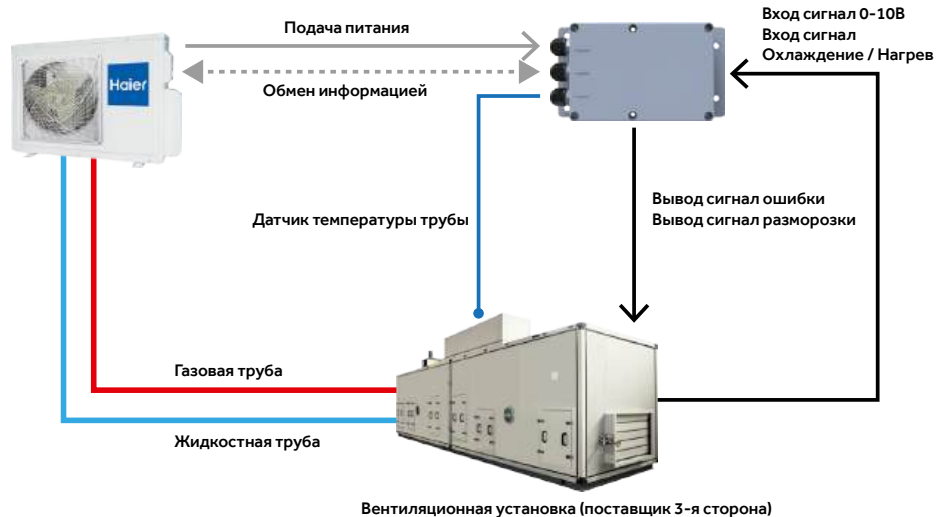

Спецификация

Модель	AH1-LCAC1
Параметры сети электропитания (Ф / В / Гц)	1 / 230 / 50
Размеры без упаковки (Ш × Г × В), мм	206 × 52,5 × 110
Размеры в упаковке (Ш × Г × В), мм	240 × 80 × 120
Цвет	Серый
Вес нетто, кг	0,4
Вес брутто, кг	0,6

Совместимость

Серия	Модель	Совместимость с AHU Kit AH1-LCAC1
Наружные блоки R32 Super Match Plus	1U71S2SR3FA	●
	1U105S2SQ1FA	●
	1U105S2SS1FB	●
	1U140S2SN2FA	●
	1U140S2SN2FB	●
	1U160S2SP1FB	●
Наружные блоки R32 Eco	1U50S1LM1FA	●
	1U71S1LR1FA	●
	1U105S1LS1FA	●
	1U105S1LS1FB	●
	1U140S1LN1FA	●
	1U160S1LN1FA	●



Наружные блоки

Энергоэффективность

Высокая производительность

Высокая энергоэффективность подтверждена сертификатом EUROVENT.

Новый хладагент R32

Потенциал глобального потепления (ПГП) у нового хладагента R32 втрое меньше, чем у R410A. Сравните:
ПГП (R32) = 675, ПГП (R410A) = 2088

Это означает, что R32 значительно безопаснее для окружающей среды.



Энергоэффективность

Низкое потребление в режиме ожидания

Новая прошивка платы управления отключает электрические компоненты наружного блока в режиме ожидания для сокращения потребления в режиме ожидания.



Новый дизайн крыльчатки вентилятора

Новая аэродинамическая крыльчатка вентилятора с диаметром 550 мм обеспечивает увеличение расхода воздуха на 16,7%

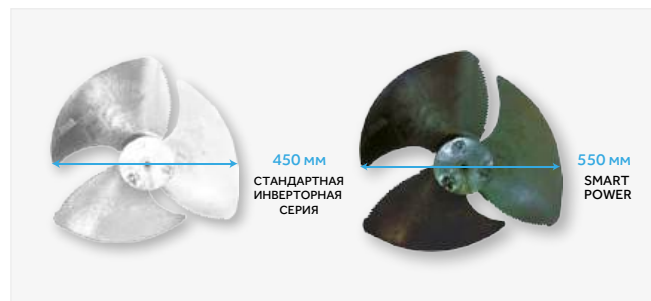

Система DC-инвертор

Для обеспечения высокой сезонной производительности мы используем инверторный компрессор постоянного тока с высокой степенью нагнетания, а также двигатель вентилятора постоянного тока с переменной скоростью вращения в различных условиях эксплуатации.



Комфорт

Новая система воздушного потока

Комплексное усовершенствование системы воздушного потока, включающее увеличение диаметра крыльчатки вентилятора до 550 мм и новую конструкцию выходной решетки с уменьшенным аэродинамическим сопротивлением, обеспечило снижение уровня шума наружного блока до 47 дБ(А).



Широкий диапазон рабочих температур

Увеличенный диапазон рабочих температур в режиме охлаждения и обогрева.

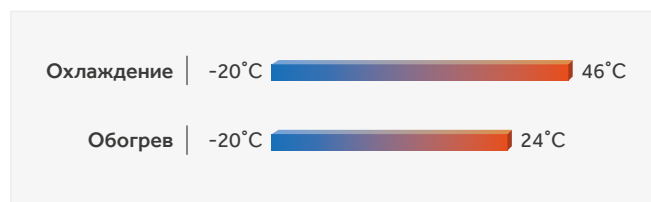

Удобный монтаж

Встроенный клапан

Новый встроенный клапан позволяет осуществлять вывод трассы в любую сторону.



4 ручки с 2 сторон

Четыре ручки с двух сторон наружно блока облегчают переноску блока 2 людьми.



Дисплей 888

Рабочие параметры и коды ошибок отображаются на дисплее 888.



Полупромышленные сплит-системы

Консольные блоки



YR-HQS01



AF25S2SD1FA
AF35S2SD1FA
AF50S2SD1FA

Наименование модели	Внутренний блок	AF25S2SD1FA	AF35S2SD1FA	AF50S2SD1FA
	Наружный блок	1U25S2SM4FA	1U35S2SM4FA	1U50S2SJ3FA
Охлаждение				
Мощность, номинал (мин. ~ макс.), кВт		2,5 (0,8 ~ 3,2)	3,4 (1,0 ~ 4,0)	5,0 (1,8 ~ 5,2)
Энергоэффективность	SEER / EER	8,0 / 3,8	7,5 / 3,6	6,3 / 3,23
Класс сезонной энергоэффективности		A++	A++	A++
Потребляемая мощность, номинал (мин. ~ макс.), кВт		0,65 (0,2 ~ 1,3)	0,94 (0,3 ~ 1,5)	1,59 (0,70 ~ 1,70)
Гарантированный диапазон рабочих температур окружающего воздуха, °C		-20 ~ 43	-20 ~ 43	-20 ~ 43
Обогрев				
Мощность, номинал (мин. ~ макс.), кВт		3,0 (0,8 ~ 3,8)	3,5 (1,0 ~ 4,5)	5,4 (1,8 ~ 5,6)
Энергоэффективность	SCOP / COP	4,2 / 3,73	4,2 / 3,73	4,05 / 3,24
Класс сезонной энергоэффективности		A+	A+	A+
Потребляемая мощность, номинал (мин. ~ макс.), кВт		0,80 (0,3 ~ 1,6)	0,94 (0,5 ~ 1,6)	1,67 (0,70 ~ 2,10)
Гарантированный диапазон рабочих температур окружающего воздуха, °C		-20 ~ 24	-20 ~ 24	-20 ~ 24
Параметры сети электропитания	Ф / В / Гц	1 / 230 / 50	1 / 230 / 50	1 / 230 / 50
Внутренний блок				
Размеры блока (Ш × Г × В), мм	Без упаковки	700 × 210 × 600	700 × 210 × 600	700 × 210 × 600
	В упаковке	783 × 303 × 695	783 × 303 × 695	783 × 303 × 695
Вес, кг	Без упаковки	16,5	16,5	16,5
	В упаковке	18,5	18,5	18,5
Расход воздуха (турбо / выс. / средн. / низк. / тихий режим), м³/час		450 / 400 / 350 / 300 / 250	500 / 450 / 400 / 350 / 300	600 / 550 / 500 / 450 / 400
Уровень звукового давления (выс. / средн. / низк. / тихий режим), дБ(А)		40 / 32 / 25 / 20	42 / 34 / 26 / 21	50 / 42 / 37 / 32
Пульт управления	Стандартно	YR-HQS01		
	Опционально	HW-SA201ABK		
Наружный блок				
Тип компрессора		Роторный	Роторный	Роторный
Размеры блока (Ш × Г × В), мм	Без упаковки	867 × 340 × 553	867 × 340 × 553	898 × 355 × 643
	В упаковке	908 × 405 × 625	908 × 405 × 625	940 × 390 × 697
Вес, кг	Без упаковки	27,6	30	35,7
	В упаковке	30,4	32,9	38,5
Расход воздуха (высокая скорость), м³/час		1900	2000	3000
Уровень звукового давления (выс. скорость), дБ(А)		47	48	53
Тип хладагента		R32		
Заводская заправка хладагента, кг		0,63	0,78	1,1
Трубопроводы хладагента	Диаметр жидкост. трубы, мм	6,35	6,35	6,35
	Диаметр газовой трубы, мм	9,52	9,52	12,7
	Макс. длина / перепад высот, м	15 / 10	15 / 10	25 / 15
	Макс. длина трубопроводов без дополнительной заправки, м	7	7	7
	Дополнительная заправка, г/м	20	20	20

Однопоточные кассеты



HW-SA201ABK



AB25S2SA1FA
AB35S2SA1FA
AB50S2SA1FA
AB71S2SA1FA

Наименование модели	Внутренний блок	AB25S2SA1FA	AB35S2SA1FA	AB50S2SA1FA	AB71S2SA1FA
	Наружный блок	1U25S2SM4FA	1U35S2SM4FA	1U50S2SJ3FA	1U70S2SJ2FA
Охлаждение					
Мощность, номинал (мин. ~ макс.), кВт		2,6 (0,7 ~ 4,3)	3,5 (1,0 ~ 4,3)	5,0 (1,8 ~ 5,8)	6,9 (2 ~ 7,3)
Энергоэффективность	SEER / EER	6,2 / 3,31	6,2 / 3,31	6,1 / 3,26	6,1 / 3,23
Класс сезонной энергоэффективности		A++	A++	A++	A++
Потребляемая мощность, номинал (мин. ~ макс.), кВт		0,78 (0,25 ~ 1,6)	1,6 (0,3 ~ 1,5)	1,53 (0,55 ~ 2)	2,14 (0,5 ~ 2,6)
Гарантированный диапазон рабочих температур окружающего воздуха, °C		-20 ~ 43	-20 ~ 43	-20 ~ 43	-20 ~ 46
Обогрев					
Мощность, номинал (мин. ~ макс.), кВт		3,2 (0,9 ~ 4,6)	4,0 (1,0 ~ 5,3)	5,5 (2 ~ 6,5)	7,6 (2,5 ~ 8)
Энергоэффективность	SCOP / COP	4,0 / 3,72	4,2 / 3,72	4,0 / 3,72	4,0 / 3,72
Класс сезонной энергоэффективности		A+	A+	A+	A+
Потребляемая мощность, номинал (мин. ~ макс.), кВт		0,86 (0,25 ~ 1,6)	1,08 (0,5 ~ 1,6)	1,48 (0,7 ~ 2,1)	2,04 (0,5 ~ 2,6)
Гарантированный диапазон рабочих температур окружающего воздуха, °C		-20 ~ 24	-20 ~ 24	-20 ~ 24	-20 ~ 24
Параметры сети электропитания	Ф / В / Гц	1 / 230 / 50			
Внутренний блок					
Размеры блока (Ш × Г × В), мм	Без упаковки	850 × 540 × 185	850 × 540 × 185	1170 × 540 × 185	1170 × 540 × 185
	В упаковке	1043 × 648 × 270	1043 × 648 × 270	1363 × 648 × 270	1363 × 648 × 270
Вес, кг	Без упаковки	20,8	20,8	26	27
	В упаковке	24,9	24,9	31	32
Расход воздуха (выс. / средн. / низк. / тихий режим), м³/час		500 / 450 / 400 / 350	560 / 500 / 450 / 400	850 / 700 / 550 / 450	900 / 700 / 600 / 500
Уровень звукового давления (выс. / средн. / низк. / тихий режим), дБ(A)		43 / 40 / 37 / 34	45 / 42 / 39 / 36	47 / 44 / 41 / 38	49 / 46 / 43 / 40
Пульт управления	Стандартно	HW-SA201ABK			
	Опционально	YR-HQS01			
Панель		P1B-1028IB	P1B-1028IB	P1B-1348IB	P1B-1348IB
Размеры блока (Ш × Г × В), мм	Без упаковки	1028 × 600 × 45	1028 × 600 × 45	1348 × 600 × 45	1348 × 600 × 45
	В упаковке	1143 × 688 × 170	1143 × 688 × 170	1463 × 688 × 170	1463 × 688 × 170
Вес, кг	Без упаковки	3,9	3,9	5,1	5,1
	В упаковке	8,0	8,0	9,8	9,8
Наружный блок					
Тип компрессора		Роторный	Роторный	Роторный	Двухроторный
Размеры блока (Ш × Г × В), мм	Без упаковки	867 × 340 × 553	867 × 340 × 553	898 × 355 × 643	986 × 369 × 697
	В упаковке	908 × 405 × 625	908 × 405 × 625	940 × 390 × 697	1046 × 460 × 780
Вес, кг	Без упаковки	27,6	30	35,7	37
	В упаковке	30,4	32,9	38,5	42
Расход воздуха (высокая скорость), м³/час		1900	2000	3000	3000
Уровень звукового давления (выс. скорость), дБ(A)		47	48	50	54
Тип хладагента		R32			
Заводская заправка хладагента, кг		0,63	0,78	1,1	1,3
Трубопроводы хладагента	Диаметр жидкост. трубы, мм	6,35	6,35	6,35	9,52
	Диаметр газовой трубы, мм	9,52	9,52	12,7	15,88
	Макс. длина / перепад высот, м	20 / 10	20 / 10	25 / 15	50 / 30
	Макс. длина трубопроводов без дополнительной заправки, м	7	7	7	10
	Дополнительная заправка, г/м	20	20	20	45

Полупромышленные сплит-системы

Компактные кассетные блоки (панель: PB-700KB)



YR-HQS01



AB35S2SC1FA
AB50S2SC1FA

Наименование модели	Внутренний блок		AB35S2SC1FA	AB50S2SC1FA
	Наружный блок		1U35S2SM4FA	1U50S2SJ3FA
Охлаждение				
Мощность, номинал (мин. ~ макс.), кВт			3,5 (0,9 ~ 4,5)	5,0 (1,8 ~ 5,8)
Энергоэффективность	SEER / EER		6,1 / 3,31	6,1 / 3,26
Класс сезонной энергоэффективности			A++	A++
Потребляемая мощность, номинал (мин. ~ макс.), кВт			1,06 (0,28 ~ 1,8)	1,53 (0,55 ~ 2,0)
Гарантированный диапазон рабочих температур окружающего воздуха, °C			-20 ~ 43	-20 ~ 43
Обогрев				
Мощность, номинал (мин. ~ макс.), кВт			4,0 (1,0 ~ 4,8)	5,5 (2,0 ~ 6,5)
Энергоэффективность	SCOP / COP		3,8 / 3,71	4,0 / 3,42
Класс сезонной энергоэффективности			A	A+
Потребляемая мощность, номинал (мин. ~ макс.), кВт			1,08 (0,28 ~ 1,8)	1,52 (0,6 ~ 2,0)
Гарантированный диапазон рабочих температур окружающего воздуха, °C			-20 ~ 24	-20 ~ 24
Параметры сети электропитания	Ф / В / Гц	1 / 230 / 50		
Внутренний блок				
Размеры блока (Ш × Г × В), мм	Без упаковки	570 × 570 × 260	570 × 570 × 260	
	В упаковке	718 × 680 × 380	718 × 680 × 380	
Вес, кг	Без упаковки	19	19	
	В упаковке	22	22	
Расход воздуха (выс. / средн. / низк. / тихий режим), м³/час			620 / 520 / 450 / 350	700 / 620 / 500 / 400
Уровень звукового давления (выс. / средн. / низк. / тихий режим), дБ(A)			36 / 33 / 30 / 27	42 / 37 / 35 / 32
Пульт управления	Стандартно	YR-HQS01		
	Опционально	HW-SA201ABK		
Панель				
PB-700KB				
Размеры блока (Ш × Г × В), мм	Без упаковки	700 × 700 × 60	700 × 700 × 60	
	В упаковке	740 × 750 × 115	740 × 750 × 115	
Вес, кг	Без упаковки	2,8	2,8	
	В упаковке	4,8	4,8	
Наружный блок				
Тип компрессора			Роторный	Роторный
Размеры блока (Ш × Г × В), мм	Без упаковки	867 × 340 × 553	898 × 355 × 643	
	В упаковке	908 × 405 × 625	940 × 390 × 697	
Вес, кг	Без упаковки	30	35,7	
	В упаковке	32,9	38,5	
Расход воздуха (высокая скорость), м³/час			2000	3000
Уровень звукового давления (выс. скорость), дБ(A)			48	50
Тип хладагента	R32			
Заводская заправка хладагента, кг			0,78	1,1
Трубопроводы хладагента	Диаметр жидкост. трубы, мм	6,35		6,35
	Диаметр газовой трубы, мм	9,52		12,7
	Макс. длина / перепад высот, м	15 / 10		25 / 15
	Макс. длина трубопроводов без дополнительной заправки, м	7		7
	Дополнительная заправка, г/м	20		20

Компактные кассетные блоки (панель: PB-620KB)



YR-HQS01



AB25S2SC2FA
AB35S2SC2FA
AB50S2SC2FA

Наименование модели	Внутренний блок	AB25S2SC2FA	AB35S2SC2FA	AB50S2SC2FA
	Наружный блок	1U25S2SM4FA	1U35S2SM4FA	1U50S2SJ3FA
Охлаждение				
Мощность, номинал (мин. ~ макс.), кВт		2,5 (0,7 ~ 4,3)	3,5 (0,9 ~ 4,5)	5,0 (1,8 ~ 5,8)
Энергоэффективность	SEER / EER	6,1 / 2,8	6,1 / 3,31	6,1 / 3,26
Класс сезонной энергоэффективности		A++	A++	A++
Потребляемая мощность, номинал (мин. ~ макс.), кВт		0,89 (0,25 ~ 1,6)	1,06 (0,28 ~ 1,8)	1,53 (0,55 ~ 2,0)
Гарантированный диапазон рабочих температур окружающего воздуха, °C		-20 ~ 43	-20 ~ 43	-20 ~ 43
Обогрев				
Мощность, номинал (мин. ~ макс.), кВт		3,23 (0,9 ~ 4,6)	4,0 (1,0 ~ 4,8)	5,5 (2,0 ~ 6,5)
Энергоэффективность	SCOP / COP	4,0 / 3,71	3,8 / 3,71	4,0 / 3,42
Класс сезонной энергоэффективности		A+	A	A+
Потребляемая мощность, номинал (мин. ~ макс.), кВт		0,87 (0,25 ~ 1,6)	1,08 (0,28 ~ 1,8)	1,52 (0,6 ~ 2,0)
Гарантированный диапазон рабочих температур окружающего воздуха, °C		-20 ~ 24	-20 ~ 24	-20 ~ 24
Параметры сети электропитания	Ф / В / Гц	1 / 230 / 50		
Внутренний блок				
Размеры блока (Ш × Г × В), мм	Без упаковки	570 × 570 × 260	570 × 570 × 260	570 × 570 × 260
	В упаковке	718 × 680 × 380	718 × 680 × 380	718 × 680 × 380
Вес, кг	Без упаковки	18,5	18,5	19
	В упаковке	22	22	22
Расход воздуха (выс. / средн. / низк. / тихий режим), м³/час		580 / 480 / 380 / 280	620 / 520 / 450 / 350	700 / 620 / 500 / 400
Уровень звукового давления (выс. / средн. / низк. / тихий режим), дБ(A)		35 / 32 / 28 / 26	36 / 33 / 30 / 27	42 / 37 / 35 / 32
Пульт управления	Стандартно	YR-HQS01		
	Опционально	HW-SA201ABK		
Панель				
Размеры блока (Ш × Г × В), мм	Без упаковки	620 × 620 × 60	620 × 620 × 60	620 × 620 × 60
	В упаковке	660 × 660 × 115	660 × 660 × 115	660 × 660 × 115
Вес, кг	Без упаковки	2,8	2,8	2,8
	В упаковке	4,5	4,5	4,5
Наружный блок				
Тип компрессора		Роторный	Роторный	Роторный
Размеры блока (Ш × Г × В), мм	Без упаковки	867 × 340 × 553	867 × 340 × 553	898 × 355 × 643
	В упаковке	908 × 405 × 625	908 × 405 × 625	940 × 390 × 697
Вес, кг	Без упаковки	27,6	30	35,7
	В упаковке	30,4	32,9	38,5
Расход воздуха (высокая скорость), м³/час		1900	2000	3000
Уровень звукового давления (выс. скорость), дБ(A)		47	48	50
Тип хладагента		R32		
Заводская заправка хладагента, кг		0,63	0,78	1,1
Трубопроводы хладагента	Диаметр жидкост. трубы, мм	6,35	6,35	6,35
	Диаметр газовой трубы, мм	9,52	9,52	12,7
	Макс. длина / перепад высот, м	20 / 10	15 / 10	25 / 15
	Макс. длина трубопроводов без дополнительной заправки, м	7	7	7
	Дополнительная заправка, г/м	20	20	20

Полупромышленные сплит-системы

Кассетные блоки с круговым потоком



Наименование модели	Внутренний блок	AB71S2SG1FA	AB71S2SR1FA	AB105S2SR1FA	AB105S2SR1FA
	Наружный блок	1U70S2SJ2FA	1U70S2SJ2FA	1U105S2SQ1FA	1U105S2SS1FB
Охлаждение					
Мощность, номинал (мин. ~ макс.), кВт		7,1 (2,0 ~ 7,3)	7,1 (2,0 ~ 8,2)	9,5 (2,5 ~ 10,0)	9,2 (2,5 ~ 10,0)
Энергоэффективность	SEER / EER	6,1 / 3,23	6,1 / 3,23	6,2 / 3,4	5,9 / 3,0
Класс сезонной энергоэффективности		A++	A++	A++	A+
Потребляемая мощность, номинал (мин. ~ макс.), кВт		2,20 (0,5 ~ 2,6)	2,20 (0,50 ~ 4,00)	2,79 (0,50 ~ 4,00)	3,25 (0,50 ~ 4,00)
Гарантированный диапазон рабочих температур окружающего воздуха, °C		-20 ~ 46	-20 ~ 46	-20 ~ 46	-20 ~ 46
Обогрев					
Мощность, номинал (мин. ~ макс.), кВт		8,0 (2,5 ~ 8,0)	7,9 (2,5 ~ 8,5)	10,5 (3,0 ~ 12,5)	10,5 (3,0 ~ 11,0)
Энергоэффективность	SCOP / COP	3,8 / 3,72	4,0 / 3,72	4,05 / 3,71	3,91 / 3,5
Класс сезонной энергоэффективности		A	A+	A+	A
Потребляемая мощность, номинал (мин. ~ макс.), кВт		2,15 (0,5 ~ 2,6)	2,13 (0,50 ~ 4,00)	2,83 (0,50 ~ 4,00)	3,10 (0,50 ~ 4,00)
Гарантированный диапазон рабочих температур окружающего воздуха, °C		-20 ~ 24	-20 ~ 24	-20 ~ 24	-20 ~ 24
Внутренний блок					
Параметры сети электропитания	Ф / В / Гц	1 / 230 / 50			
Размеры блока (Ш × Г × В), мм	Без упаковки	840 × 840 × 204	840 × 840 × 204	840 × 840 × 246	840 × 840 × 246
	В упаковке	990 × 990 × 310	978 × 978 × 269	978 × 978 × 269	978 × 978 × 269
Вес, кг	Без упаковки	27	23	24	24
	В упаковке	32	28	31	31
Расход воздуха (выс. / средн. / низк. / тихий режим), м³/час		1260 / 1070 / 820	1260 / 1100 / 900 / 700	1920 / 1750 / 1550 / 1250	1920 / 1750 / 1550 / 1250
Уровень звукового давления (выс. / средн. / низк. / тихий режим), дБ(A)		42 / 40 / 38	42 / 40 / 38 / 35	45 / 42 / 38 / 34	45 / 42 / 38 / 34
Пульт управления	Стандартно	YR-HQS01			
	Опционально	HW-SA201ABK			
Панель		PB-950KB		PB-950QB	
Размеры блока (Ш × Г × В), мм	Без упаковки	950 × 950 × 50	950 × 950 × 50	950 × 950 × 50	950 × 950 × 50
	В упаковке	1013 × 1025 × 123	1013 × 1035 × 125	1013 × 1035 × 125	1013 × 1035 × 125
Вес, кг	Без упаковки	6,5	5,5	5,5	5,5
	В упаковке	9,5	8,5	8,5	8,5
Наружный блок					
Параметры сети электропитания	Ф / В / Гц	1 / 230 / 50			3 / 400 / 50
Тип компрессора		Двухроторный	Двухроторный	Двухроторный	Двухроторный
Размеры блока (Ш × Г × В), мм	Без упаковки	986 × 369 × 697	890 × 340 × 700	950 × 370 × 815	920 × 372 × 765
	В упаковке	1046 × 460 × 780	985 × 430 × 720	1085 × 465 × 850	1085 × 485 × 830
Вес, кг	Без упаковки	45	37	56	61
	В упаковке	50	42	60	66
Расход воздуха (высокая скорость), м³/час		3000	3000	3500	3500
Уровень звукового давления (выс. скорость), дБ(A)		54	54	54	54
Тип хладагента		R32			
Заводская заправка хладагента, кг		1,3	1,3	1,7	1,7
Трубопроводы хладагента	Диаметр жидкост. трубы, мм	9,52	9,52	9,52	9,52
	Диаметр газовой трубы, мм	15,88	15,88	15,88	15,88
	Макс. длина / перепад высот, м	50 / 30	50 / 30	50 / 30	50 / 30
	Макс. длина трубопроводов без дополнительной заправки, м	10	10	30	30
	Дополнительная заправка, г/м	45	45	45	45

Кассетные блоки с круговым потоком (панель: PB-950QB)



YR-HQS01



AB140S2SR1FA
AB160S2SR1FA

Наименование модели	Внутренний блок	AB140S2SR1FA	AB140S2SR1FA	AB160S2SR1FA
	Наружный блок	1U140S2SN2FA	1U140S2SN2FB	1U160S2SP1FB
Охлаждение				
Мощность, номинал (мин. ~ макс.), кВт		13,4 (3,5 ~ 14,0)	13,4 (3,5 ~ 14,0)	15,0 (4,5 ~ 16,0)
Энергоэффективность	SEER / EER	5,6 / 2,43	5,62 / 2,54	5,96 / 2,98
Класс сезонной энергоэффективности		A+	A+	A+
Потребляемая мощность, номинал (мин. ~ макс.), кВт		5,51 (1,0 ~ 6,5)	5,51 (1,0 ~ 6,5)	5,03 (1,0 ~ 6,5)
Гарантированный диапазон рабочих температур окружающего воздуха, °C		-20 ~ 46	-20 ~ 46	-20 ~ 46
Обогрев				
Мощность, номинал (мин. ~ макс.), кВт		15,0 (4,0 ~ 15,5)	15,0 (4,0 ~ 15,5)	16,0 (5,0 ~ 17,0)
Энергоэффективность	SCOP / COP	4,0 / 2,6	4,0 / 2,63	3,99 / 3,04
Класс сезонной энергоэффективности		A+	A+	A
Потребляемая мощность, номинал (мин. ~ макс.), кВт		5,77 (1,0 ~ 6,5)	5,77 (1,0 ~ 6,5)	5,26 (1,0 ~ 6,5)
Гарантированный диапазон рабочих температур окружающего воздуха, °C		-20 ~ 24	-20 ~ 24	-20 ~ 24
Внутренний блок				
Параметры сети электропитания	Ф / В / Гц	1 / 230 / 50		
Размеры блока (Ш × Г × В), мм	Без упаковки	840 × 840 × 288	840 × 840 × 288	840 × 840 × 288
	В упаковке	978 × 978 × 353	978 × 978 × 353	978 × 978 × 353
Вес, кг	Без упаковки	27	27	27
	В упаковке	33	33	33
Расход воздуха (выс. / средн. / низк. / тихий режим), м³/час		1950 / 1650 / 1480 / 1250	1950 / 1650 / 1480 / 1250	2050 / 1950 / 1650 / 1300
Уровень звукового давления (выс. / средн. / низк. / тихий режим), дБ(А)		47 / 44 / 38 / 34	47 / 44 / 38 / 34	48 / 44 / 38 / 34
Пульт управления	Стандартно	YR-HQS01		
	Опционально	HW-SA201ABK		
Панель				
PB-950QB				
Размеры блока (Ш × Г × В), мм	Без упаковки	950 × 950 × 50	950 × 950 × 50	950 × 950 × 50
	В упаковке	1013 × 1035 × 125	1013 × 1035 × 125	1013 × 1035 × 125
Вес, кг	Без упаковки	5,5	5,5	5,5
	В упаковке	8,5	8,5	8,5
Наружный блок				
Параметры сети электропитания	Ф / В / Гц	1 / 230 / 50	3 / 400 / 50	3 / 400 / 50
Тип компрессора		Двухроторный	Двухроторный	Двухроторный
Размеры блока (Ш × Г × В), мм	Без упаковки	950 × 370 × 965	950 × 370 × 965	950 × 370 × 1350
	В упаковке	1050 × 485 × 1130	1050 × 485 × 1130	1050 × 485 × 1500
Вес, кг	Без упаковки	68	68	101
	В упаковке	78	78	116
Расход воздуха (высокая скорость), м³/час		4500	450	7400
Уровень звукового давления (выс. скорость), дБ(А)		58	58	58
Тип хладагента		R32		
Заводская заправка хладагента, кг		2,5	2,5	3,5
Трубопроводы хладагента	Диаметр жидкост. трубы, мм	9,52	9,52	9,52
	Диаметр газовой трубы, мм	15,88	15,88	19,05
	Макс. длина / перепад высот, м	70 / 30	70 / 30	70 / 30
	Макс. длина трубопроводов без дополнительной заправки, м	30	30	30
	Дополнительная заправка, г/м	45	45	60

Полупромышленные сплит-системы

Сверхтонкие каналные блоки



HW-SA201ABK



AD25S2SS1FA
AD35S2SS1FA
AD50S2SS1FA
AD71S2SS1FA

Наименование модели	Внутренний блок	AD25S2SS1FA	AD35S2SS1FA	AD50S2SS1FA	AD71S2SS1FA
	Наружный блок	1U25S2SM4FA	1U35S2SM4FA	1U50S2SJ3FA	1U70S2SJ2FA
Охлаждение					
Мощность, номинал (мин. ~ макс.), кВт		2,5 (0,7 ~ 4,3)	3,5 (0,9 ~ 4,5)	5,0 (1,8 ~ 6,0)	7,1 (2,0 ~ 7,6)
Энергоэффективность	SEER / EER	6,1 / 2,8	6,1 / 3,3	6,1 / 3,26	6,1 / 3,24
Класс сезонной энергоэффективности		A++	A++	A++	A++
Потребляемая мощность, номинал (мин. ~ макс.), кВт		0,89 (0,25 ~ 1,6)	1,06 (0,28 ~ 1,8)	1,53 (0,55 ~ 2,1)	2,2 (0,5 ~ 3,0)
Гарантированный диапазон рабочих температур окружающего воздуха, °C		-20 ~ 43	-20 ~ 43	-20 ~ 43	-20 ~ 46
Обогрев					
Мощность, номинал (мин. ~ макс.), кВт		3,23 (0,9 ~ 4,6)	4,0 (1,0 ~ 4,8)	5,5 (2,0 ~ 6,2)	7,5 (3,0 ~ 8,3)
Энергоэффективность	SCOP / COP	4,0 / 3,71	3,8 / 3,73	4,0 / 3,73	3,8 / 3,73
Класс сезонной энергоэффективности		A+	A	A+	A
Потребляемая мощность, номинал (мин. ~ макс.), кВт		0,87 (0,25 ~ 1,6)	1,07 (0,28 ~ 1,8)	1,47 (0,6 ~ 2,1)	2,01 (0,6 ~ 2,9)
Гарантированный диапазон рабочих температур окружающего воздуха, °C		-20 ~ 24	-20 ~ 24	-20 ~ 24	-20 ~ 24
Параметры сети электропитания	Φ / В / Гц	1 / 230 / 50			
Внутренний блок					
Размеры блока (Ш × Г × В), мм	Без упаковки	850 × 420 × 185	850 × 420 × 185	1170 × 420 × 185	1170 × 420 × 185
	В упаковке	1045 × 530 × 260	1045 × 530 × 260	1365 × 530 × 260	1365 × 530 × 260
Вес, кг	Без упаковки	16	16	22	25,2
	В упаковке	21	21	28	28,4
Расход воздуха (выс. / средн. / низк. скорость), м³/час		580 / 480 / 380	600 / 480 / 420	900 / 750 / 600	1000 / 850 / 750
Внешнее статическое давление, Па		0 / 10 / 20 / 40	0 / 10 / 20 / 40	0 / 10 / 20 / 40	0 / 10 / 20 / 40
Уровень звукового давления (выс. / средн. / низк. скорость), дБ(А)		32 / 28 / 26	33 / 28 / 25	36 / 34 / 32	46 / 44 / 42
Пульт управления	Стандартно	HW-SA201ABK			
	Опционально	YR-HQS01			
Панель (опция)		P1B-890IA/D		P1B-1210IA/D	
Размеры блока (Ш × Г × В), мм	Без упаковки	890 × 190 × 100 (выходная панель) / 890 × 290,5 × 32,4 (входная панель)	890 × 190 × 100 (выходная панель) / 890 × 290,5 × 32,4 (входная панель)	1210 × 190 × 100 (выходная панель) / 1210 × 290,5 × 32,4 (входная панель)	1210 × 190 × 100 (выходная панель) / 1210 × 290,5 × 32,4 (входная панель)
	В упаковке	938 × 335 × 220	938 × 335 × 220	1258 × 335 × 220	1258 × 335 × 220
Вес, кг	Без упаковки	4	4	5	5
	В упаковке	5	5	6	6
Наружный блок					
Тип компрессора		Роторный	Роторный	Роторный	Двухроторный
Размеры блока (Ш × Г × В), мм	Без упаковки	867 × 340 × 553	867 × 340 × 553	898 × 355 × 643	986 × 369 × 697
	В упаковке	908 × 405 × 625	908 × 405 × 625	940 × 390 × 697	1046 × 460 × 780
Вес, кг	Без упаковки	27,6	30	35,7	45
	В упаковке	30,4	32,9	38,5	50
Расход воздуха (высокая скорость), м³/час		1900	2000	3000	3000
Уровень звукового давления (выс. скорость), дБ(А)		47	48	50	54
Тип хладагента		R32			
Заводская заправка хладагента, кг		0,63	0,78	1,1	1,3
Трубопроводы хладагента	Диаметр жидкост. трубы, мм	6,35	6,35	6,35	9,52
	Диаметр газовой трубы, мм	9,52	9,52	12,7	15,88
	Макс. длина / перепад высот, м	20 / 10	15 / 10	25 / 15	50 / 30
	Макс. длина трубопроводов без дополнительной заправки, м	7	7	7	10
	Дополнительная заправка, г/м	20	20	20	45

Средненапорные каналные блоки



HW-SA201ABK



AD35S2SM9FA
AD50S2SM9FA
AD71S2SM9FA

Наименование модели	Внутренний блок		AD35S2SM9FA	AD50S2SM9FA	AD71S2SM9FA
	Наружный блок		1U35S2SM4FA	1U50S2SJ3FA	1U70S2SJ2FA
Охлаждение					
Мощность, номинал (мин. ~ макс.), кВт		3,5 (0,9 ~ 4,5)		5,0 (1,8 ~ 6,0)	7,1 (2,0 ~ 8,2)
Энергоэффективность SEER / EER		6,1 / 3,23		6,1 / 3,23	6,21 / 3,28
Класс сезонной энергоэффективности		A++		A++	A++
Потребляемая мощность, номинал (мин. ~ макс.), кВт		1,08 (0,28 ~ 1,8)		1,55 (0,55 ~ 2,0)	2,1 (0,5 ~ 3,0)
Гарантированный диапазон рабочих температур окружающего воздуха, °C		-20 ~ 43		-20 ~ 43	-20 ~ 46
Обогрев					
Мощность, номинал (мин. ~ макс.), кВт		4,0 (1,0 ~ 4,8)		6,0 (2,0 ~ 6,2)	7,6 (2,5 ~ 8,5)
Энергоэффективность SCOP / COP		4,0 / 3,71		4,0 / 3,71	4,2 / 3,8
Класс сезонной энергоэффективности		A+		A+	A+
Потребляемая мощность, номинал (мин. ~ макс.), кВт		1,08 (0,28 ~ 1,8)		1,48 (0,6 ~ 2,0)	2,00 (0,5 ~ 2,6)
Гарантированный диапазон рабочих температур окружающего воздуха, °C		-20 ~ 24		-20 ~ 24	-20 ~ 24
Параметры сети электропитания		Ф / В / Гц		1 / 230 / 50	
Внутренний блок					
Размеры блока (Ш × Г × В), мм	Без упаковки	700 × 700 × 248		1100 × 700 × 248	1100 × 700 × 248
	В упаковке	914 × 866 × 318		1316 × 866 × 318	1316 × 866 × 318
Вес, кг	Без упаковки	26		31	31
	В упаковке	30		35	35
Расход воздуха (выс. / средн. / низк. / тихий режим), м³/час		840 / 720 / 600 / 450		1020 / 900 / 780 / 550	1400 / 1260 / 1050 / 880
Внешнее статическое давление, Па		25 (по умолчанию) / 37 / 50 / 70 / 90 / 100 / 110 / 120 / 130 / 150		25 (по умолчанию) / 37 / 50 / 70 / 90 / 100 / 110 / 120 / 130 / 150	25 (по умолчанию) / 37 / 50 / 70 / 90 / 100 / 110 / 120 / 130 / 150
Уровень звукового давления (выс. / средн. / низк. / тихий режим), дБ(A)		41 / 35 / 28 / 26		43 / 37 / 30 / 28	44 / 41 / 39 / 36
Пульт управления	Стандартно			HW-SA201ABK	
	Опционально			YR-HQS01	
Наружный блок					
Тип компрессора		Роторный		Роторный	Двухроторный
Размеры блока (Ш × Г × В), мм	Без упаковки	800 × 280 × 553		820 × 306 × 642	890 × 340 × 700
	В упаковке	902 × 375 × 614		940 × 390 × 697	985 × 430 × 720
Вес, кг	Без упаковки	30		37,8	37
	В упаковке	32,9		40,5	42
Расход воздуха (высокая скорость), м³/час		2000		3000	3000
Уровень звукового давления (выс. скорости), дБ(A)		48		51	54
Тип хладагента				R32	
Заводская заправка хладагента, кг		0,78		1,1	1,3
Трубопроводы хладагента	Диаметр жидкост. трубы, мм	6,35		6,35	9,52
	Диаметр газовой трубы, мм	9,52		12,7	15,88
	Макс. длина / перепад высот, м	20 / 10		25 / 15	50 / 30
	Макс. длина трубопроводов без дополнительной заправки, м	7		7	10
	Дополнительная заправка, г/м	20		20	45

Полупромышленные сплит-системы

Средненапорные каналные блоки



HW-SA201ABK



AD105S2SM9FA

Наименование модели	Внутренний блок		AD105S2SM9FA		AD105S2SM9FA	
	Наружный блок		1U105S2SQ1FA		1U105S2SS1FB	
Охлаждение						
Мощность, номинал (мин. ~ макс.), кВт		9,5 (2,5 ~ 10,0)		9,5 (2,5 ~ 10,0)		
Энергоэффективность		SEER / EER		6,2 / 3,4		6,0 / 2,9
Класс сезонной энергоэффективности		A++		A+		
Потребляемая мощность, номинал (мин. ~ макс.), кВт		2,79 (0,5 ~ 4,0)		3,27 (0,5 ~ 4,0)		
Гарантированный диапазон рабочих температур окружающего воздуха, °C		-20 ~ 46		-20 ~ 46		
Обогрев						
Мощность, номинал (мин. ~ макс.), кВт		10,5 (3,0 ~ 12,5)		10,5 (3,0 ~ 11,0)		
Энергоэффективность		SCOP / COP		4,05 / 3,75		3,91 / 3,5
Класс сезонной энергоэффективности		A+		A		
Потребляемая мощность, номинал (мин. ~ макс.), кВт		2,8 (0,5 ~ 4,0)		3,0 (0,5 ~ 4,0)		
Гарантированный диапазон рабочих температур окружающего воздуха, °C		-20 ~ 24		-20 ~ 24		
Внутренний блок						
Параметры сети электропитания		Ф / В / Гц		1 / 230 / 50		
Размеры блока (Ш × Г × В), мм		Без упаковки		1100 × 700 × 248		1100 × 700 × 248
		В упаковке		1316 × 866 × 318		1316 × 866 × 318
Вес, кг		Без упаковки		38		38
		В упаковке		42		42
Расход воздуха (выс. / средн. / низк. / тихий режим), м³/час		1600 / 1480 / 1360 / 1240		1600 / 1480 / 1360 / 1240		
Внешнее статическое давление, Па		25 / 37 (по умолчанию) / 50 / 70 / 90 / 100 / 110 / 120 / 130 / 150		25 / 37 (по умолчанию) / 50 / 70 / 90 / 100 / 110 / 120 / 130 / 150		
Уровень звукового давления (выс. / средн. / низк. / тихий режим), дБ(A)		47 / 44 / 40 / 37		47 / 44 / 40 / 37		
Пульт управления		Стандартно		HW-SA201ABK		
		Опционально		YR-HQS01		
Наружный блок						
Параметры сети электропитания		Ф / В / Гц		1 / 230 / 50		3 / 400 / 50
Тип компрессора		Двухроторный		Двухроторный		
Размеры блока (Ш × Г × В), мм		Без упаковки		950 × 370 × 815		920 × 372 × 765
		В упаковке		1085 × 465 × 850		1085 × 485 × 830
Вес, кг		Без упаковки		56		61
		В упаковке		60		66
Расход воздуха (высокая скорость), м³/час		3500		3500		
Уровень звукового давления (выс. скорость), дБ(A)		54		54		
Тип хладагента		R32		R32		
Заводская заправка хладагента, кг		1,7		1,7		
Трубопроводы хладагента		Диаметр жидкост. трубы, мм		9,52		9,52
		Диаметр газовой трубы, мм		15,88		15,88
		Макс. длина / перепад высот, м		50 / 30		50 / 30
		Макс. длина трубопроводов без дополнительной заправки, м		30		30
		Дополнительная заправка, г/м		45		45

Средненапорные каналные блоки



HW-SA201ABK



AD140S2SM9FA
AD160S2SM9FA

Наименование модели	Внутренний блок	AD140S2SM9FA	AD140S2SM9FA	AD160S2SM9FA
	Наружный блок	1U140S2SN2FA	1U140S2SN2FB	1U160S2SP1FB
Охлаждение				
Мощность, номинал (мин. ~ макс.), кВт		13,4 (4,0 ~ 15,0)	13,4 (4,0 ~ 15,0)	16,0 (4,5 ~ 16,5)
Энергоэффективность	SEER / EER	6,1 / 2,55	6,1 / 2,55	5,94 / 2,92
Класс сезонной энергоэффективности		A++	A++	A+
Потребляемая мощность, номинал (мин. ~ макс.), кВт		5,0 (1,0 ~ 6,0)	5,0 (1,0 ~ 6,0)	5,48 (1,0 ~ 6,5)
Гарантированный диапазон рабочих температур окружающего воздуха, °C		-20 ~ 46	-20 ~ 46	-20 ~ 46
Обогрев				
Мощность, номинал (мин. ~ макс.), кВт		15,0 (4,5 ~ 16,0)	15,0 (4,5 ~ 16,0)	17,0 (5,0 ~ 18,0)
Энергоэффективность	SCOP / COP	4,0 / 3,3	4,0 / 3,3	4,06 / 3,53
Класс сезонной энергоэффективности		A+	A+	A+
Потребляемая мощность, номинал (мин. ~ макс.), кВт		4,92 (1,0 ~ 6,5)	4,79 (1,0 ~ 6,5)	4,82 (1,0 ~ 6,5)
Гарантированный диапазон рабочих температур окружающего воздуха, °C		-20 ~ 24	-20 ~ 24	-20 ~ 24
Внутренний блок				
Параметры сети электропитания	Ф / В / Гц	1 / 230 / 50		
Размеры блока (Ш × Г × В), мм	Без упаковки	1500 × 700 × 248	1500 × 700 × 248	1500 × 700 × 248
	В упаковке	1711 × 870 × 325	1711 × 870 × 325	1711 × 870 × 325
Вес, кг	Без упаковки	48	48	48
	В упаковке	57	57	57
Расход воздуха (выс. / средн. / низк. / тихий режим), м³/час		2500 / 2160 / 1780 / 1500	2500 / 2160 / 1780 / 1500	2500 / 2160 / 1780 / 1500
Внешнее статическое давление, Па		25 / 37 / 50 (по умолчанию) / 70 / 90 / 100 / 110 / 120 / 130 / 150	25 / 37 / 50 (по умолчанию) / 70 / 90 / 100 / 110 / 120 / 130 / 150	25 / 37 (по умолчанию) / 50 / 70 / 90 / 100 / 110 / 120 / 130 / 150
Уровень звукового давления (выс. / средн. / низк. / тихий режим), дБ(А)		48 / 45 / 42 / 39	48 / 45 / 42 / 39	48 / 45 / 42 / 39
Пульт управления	Стандартно	HW-SA201ABK		
	Опционально	YR-HQS01		
Наружный блок				
Параметры сети электропитания	Ф / В / Гц	1 / 230 / 50	3 / 400 / 50	3 / 400 / 50
Тип компрессора		Двухроторный	Двухроторный	Двухроторный
Размеры блока (Ш × Г × В), мм	Без упаковки	950 × 370 × 965	950 × 370 × 965	950 × 370 × 1350
	В упаковке	1050 × 485 × 1130	1050 × 485 × 1130	1050 × 485 × 1500
Вес, кг	Без упаковки	68	68	101
	В упаковке	78	78	116
Расход воздуха (высокая скорость), м³/час		4500	4500	7400
Уровень звукового давления (выс. скорость), дБ(А)		58	58	58
Тип хладагента		R32		
Заводская заправка хладагента, кг		2,5	2,5	3,5
Трубопроводы хладагента	Диаметр жидкост. трубы, мм	9,52	9,52	9,52
	Диаметр газовой трубы, мм	15,88	15,88	19,05
	Макс. длина / перепад высот, м	70 / 30	70 / 30	70 / 30
	Макс. длина трубопроводов без дополнительной заправки, м	30	30	30
	Дополнительная заправка, г/м	45	45	60

Полупромышленные сплит-системы

Высоконапорные каналные блоки



HW-SA201ABK



ADH140H1ERG
ADH160H1ERG

Наименование модели	Внутренний блок		ADH140H1ERG	ADH140H1ERG	ADH160H1ERG
	Наружный блок		1U140S2SN2FA	1U140S2SN2FB	1U160S2SP1FB
Охлаждение					
Мощность, номинал (мин. ~ макс.), кВт		13,4 (3,5 ~ 14,0)		13,4 (3,5 ~ 14,0)	15,00 (4,50 ~ 16,00)
Энергоэффективность SEER / EER		5,84 / 2,82		5,98 / 2,92	5,6 / 2,5
Класс сезонной энергоэффективности		A+		A+	A+
Потребляемая мощность, номинал (мин. ~ макс.), кВт		4,75 (1,0 ~ 6,5)		4,59 (1,0 ~ 6,5)	6,0 (1,8 ~ 6,4)
Гарантированный диапазон рабочих температур окружающего воздуха, °C		-20 ~ 46		-20 ~ 46	-20 ~ 46
Обогрев					
Мощность, номинал (мин. ~ макс.), кВт		15,0 (4,0 ~ 15,5)		15,0 (4,0 ~ 15,5)	16,0 (5,0 ~ 17,0)
Энергоэффективность SCOP / COP		4,0 / 3,31		4,0 / 3,43	4,0 / 3,1
Класс сезонной энергоэффективности		A+		A+	A+
Потребляемая мощность, номинал (мин. ~ макс.), кВт		4,53 (1,0 ~ 6,5)		4,37 (1,0 ~ 6,5)	6,4 (1,6 ~ 5,48)
Гарантированный диапазон рабочих температур окружающего воздуха, °C		-20 ~ 24		-20 ~ 24	-20 ~ 24
Внутренний блок					
Параметры сети электропитания		Ф / В / Гц		1 / 230 / 50	
Размеры блока (Ш × Г × В), мм		Без упаковки		1350 × 490 × 425	
		В упаковке		1565 × 724 × 510	
Вес, кг		Без упаковки		61	
		В упаковке		72	
Расход воздуха (выс. / средн. / низк. / тихий режим), м³/час		3600 / 3100 / 2600 / 2100		3600 / 3100 / 2600 / 2100	
Внешнее статическое давление, Па		37 / 50 (по умолчанию) / 70 / 90 / 110 / 130 / 150 / 170 / 190 / 210		37 / 50 (по умолчанию) / 70 / 90 / 110 / 130 / 150 / 170 / 190 / 210	
Уровень звукового давления (выс. / средн. / низк. / тихий режим), дБ(A)		49 / 46 / 43 / 40		49 / 46 / 43 / 40	
Пульт управления		Стандартно		HW-SA201ABK	
		Опционально		YR-HQS01	
Наружный блок					
Параметры сети электропитания		Ф / В / Гц		3 / 400 / 50	
Тип компрессора		Двухроторный		Двухроторный	
Размеры блока (Ш × Г × В), мм		Без упаковки		950 × 370 × 965	
		В упаковке		1050 × 485 × 1130	
Вес, кг		Без упаковки		68	
		В упаковке		78	
Расход воздуха (высокая скорость), м³/час		4500		4500	
Уровень звукового давления (выс. скорость), дБ(A)		58		58	
Тип хладагента		R32		R32	
Заводская заправка хладагента, кг		2,5		2,5	
Трубопроводы хладагента		Диаметр жидкост. трубы, мм		9,52	
		Диаметр газовой трубы, мм		15,88	
		Макс. длина / перепад высот, м		70 / 30	
		Макс. длина трубопроводов без дополнительной заправки, м		30	
		Дополнительная заправка, г/м		45	

Универсальные блоки



YR-HQS01



AC25S2SG2FA
AC35S2SG2FA
AC50S2SG2FA
AC71S2SG2FA

Наименование модели	Внутренний блок	AC25S2SG2FA	AC35S2SG2FA	AC50S2SG2FA	AC71S2SG2FA
	Наружный блок	1U25S2SM4FA	1U35S2SM4FA	1U50S2SJ3FA	1U70S2SJ2FA
Охлаждение					
Мощность, номинал (мин. ~ макс.), кВт		2,5 (0,7 ~ 4,3)	3,5 (1,0 ~ 4,3)	5,0 (1,4 ~ 5,7)	7,1 (2,0 ~ 8,2)
Энергоэффективность	SEER / EER	6,1 / 3,23	8,5 / 3,81	7,31 / 3,48	6,2 / 3,23
Класс сезонной энергоэффективности		A++	A+++	A++	A++
Потребляемая мощность, номинал (мин. ~ макс.), кВт		0,77 (0,25 ~ 1,6)	0,91 (0,3 ~ 1,5)	1,45 (0,5 ~ 2,0)	2,21 (0,5 ~ 4,0)
Гарантированный диапазон рабочих температур окружающего воздуха, °C		-20 ~ 43	-20 ~ 43	-20 ~ 43	-20 ~ 46
Обогрев					
Мощность, номинал (мин. ~ макс.), кВт		3,23 (0,9 ~ 4,6)	4,0 (1,0 ~ 5,3)	5,8 (1,4 ~ 6,0)	7,5 (2,5 ~ 8,0)
Энергоэффективность	SCOP / COP	4,0 / 3,71	4,47 / 3,73	4,1 / 3,73	4,0 / 3,71
Класс сезонной энергоэффективности		A+	A+	A+	A+
Потребляемая мощность, номинал (мин. ~ макс.), кВт		0,84 (0,25 ~ 1,6)	1,07 (0,5 ~ 1,6)	1,56 (0,52 ~ 2,35)	2,1 (0,5 ~ 4,0)
Гарантированный диапазон рабочих температур окружающего воздуха, °C		-20 ~ 24	-20 ~ 24	-20 ~ 24	-20 ~ 24
Параметры сети электропитания	Ф / В / Гц	1 / 230 / 50			
Внутренний блок					
Размеры блока (Ш × Г × В), мм	Без упаковки	1000 × 230 × 680	1000 × 230 × 680	1000 × 230 × 680	1325 × 230 × 680
	В упаковке	1100 × 305 × 779	1100 × 305 × 779	1100 × 305 × 779	1425 × 305 × 779
Вес, кг	Без упаковки	26	26	26	34
	В упаковке	32	32	32	42
Расход воздуха (выс. / средн. / низк. / тихий режим), м³/час		580 / 480 / 380 / 280	750 / 620 / 500 / 400	880 / 750 / 650 / 500	1250 / 1128 / 930 / 840
Уровень звукового давления (выс. / средн. / низк. / тихий режим), дБ(А)		35 / 32 / 28 / 26	39 / 36 / 33 / 30	44 / 41 / 38 / 35	43 / 40 / 38 / 35
Пульт управления	Стандартно	YR-HQS01			
	Опционально	HW-SA201ABK			
Наружный блок					
Тип компрессора		Роторный	Роторный	Роторный	Двухроторный
Размеры блока (Ш × Г × В), мм	Без упаковки	800 × 280 × 553	800 × 280 × 553	820 × 306 × 642	890 × 340 × 700
	В упаковке	902 × 375 × 614	902 × 375 × 614	940 × 390 × 697	985 × 430 × 720
Вес, кг	Без упаковки	27,6	30	37,8	37
	В упаковке	30,4	32,9	40,5	42
Расход воздуха (высокая скорость), м³/час		1900	2000	3000	3000
Уровень звукового давления (выс. скорость), дБ(А)		47	48	51	54
Тип хладагента		R32			
Заводская заправка хладагента, кг		0,63	0,78	1,1	1,3
Трубопроводы хладагента	Диаметр жидкост. трубы, мм	6,35	6,35	6,35	9,52
	Диаметр газовой трубы, мм	9,52	9,52	12,7	15,88
	Макс. длина / перепад высот, м	20 / 10	20 / 10	25 / 15	50 / 30
	Макс. длина трубопроводов без дополнительной заправки, м	7	7	7	10
	Дополнительная заправка, г/м	20	20	20	45

Полупромышленные сплит-системы

Универсальные блоки



YR-HQS01



AC105S2SH2FA

Наименование модели	Внутренний блок		AC105S2SH2FA	AC105S2SH2FA
	Наружный блок		1U105S2SQ1FA	1U105S2SS1FB
Охлаждение				
Мощность, номинал (мин. ~ макс.), кВт			9,5 (2,5 ~ 10,0)	9,5 (2,5 ~ 10,0)
Энергоэффективность	SEER / EER		6,2 / 4,05	6,11 / 2,9
Класс сезонной энергоэффективности			A++	A++
Потребляемая мощность, номинал (мин. ~ макс.), кВт			3,11 (0,5 ~ 4,0)	3,25 (0,5 ~ 4,0)
Гарантированный диапазон рабочих температур окружающего воздуха, °C			-20 ~ 46	-20 ~ 46
Обогрев				
Мощность, номинал (мин. ~ макс.), кВт			10,5 (3,0 ~ 12,5)	10,5 (3,0 ~ 11,0)
Энергоэффективность	SCOP / COP		4,05 / 3,71	3,91 / 3,5
Класс сезонной энергоэффективности			A+	A
Потребляемая мощность, номинал (мин. ~ макс.), кВт			3,07 (0,5 ~ 4,0)	3,1 (0,5 ~ 4,0)
Гарантированный диапазон рабочих температур окружающего воздуха, °C			-20 ~ 24	-20 ~ 24
Внутренний блок				
Параметры сети электропитания	Ф / В / Гц	1 / 230 / 50		
Размеры блока (Ш × Г × В), мм	Без упаковки	1325 × 230 × 680	1325 × 230 × 680	
	В упаковке	1425 × 305 × 779	1425 × 305 × 779	
Вес, кг	Без упаковки	34	34	
	В упаковке	42	42	
Расход воздуха (выс. / средн. / низк. скорость), м³/час			1600 / 1400 / 1280 / 1160	1600 / 1400 / 1280 / 1160
Уровень звукового давления (выс. / средн. / низк. скорость), дБ(А)			46 / 43 / 41 / 37	47 / 43 / 41 / 37
Пульт управления	Стандартно	YR-HQS01		
	Опционально	HW-SA201ABK		
Наружный блок				
Параметры сети электропитания	Ф / В / Гц	1 / 230 / 50	3 / 400 / 50	
Тип компрессора			Двухроторный	Двухроторный
Размеры блока (Ш × Г × В), мм	Без упаковки	950 × 370 × 815	920 × 372 × 765	
	В упаковке	1085 × 465 × 850	1085 × 485 × 830	
Вес, кг	Без упаковки	56	61	
	В упаковке	60	66	
Расход воздуха (высокая скорость), м³/час			3500	3500
Уровень звукового давления (выс. скорость), дБ(А)			54	54
Тип хладагента	R32			
Заводская заправка хладагента, кг			1,7	1,7
Трубопроводы хладагента	Диаметр жидкост. трубы, мм	9,52		9,52
	Диаметр газовой трубы, мм	15,88		15,88
	Макс. длина / перепад высот, м	50 / 30		50 / 30
	Макс. длина трубопроводов без дополнительной заправки, м	30		30
	Дополнительная заправка, г/м	45		45

Универсальные блоки



YR-HQS01



AC140S2SK2FA
AC160S2SK2FA

Наименование модели	Внутренний блок		AC140S2SK2FA	AC140S2SK2FA	AC160S2SK2FA
	Наружный блок		1U140S2SN2FA	1U140S2SN2FB	1U160S2SP1FB
Охлаждение					
Мощность, номинал (мин. ~ макс.), кВт			13,4 (3,5 ~ 14,0)	13,4 (3,5 ~ 14,0)	16,0 (4,5 ~ 16,5)
Энергоэффективность	SEER / EER		5,97 / 2,61	5,97 / 2,61	6,1 / 2,97
Класс сезонной энергоэффективности			A+	A+	A++
Потребляемая мощность, номинал (мин. ~ макс.), кВт			5,23 (1,0 ~ 6,5)	5,13 (1,0 ~ 6,5)	5,39 (1,0 ~ 6,5)
Гарантированный диапазон рабочих температур окружающего воздуха, °C			-20 ~ 46	-20 ~ 46	-20 ~ 46
Обогрев					
Мощность, номинал (мин. ~ макс.), кВт			15,0 (4,0 ~ 15,5)	15,0 (4,0 ~ 15,5)	17,0 (5,0 ~ 18,0)
Энергоэффективность	SCOP / COP		4,0 / 3,05	4,0 / 3,05	4,06 / 3,42
Класс сезонной энергоэффективности			A+	A+	A+
Потребляемая мощность, номинал (мин. ~ макс.), кВт			5,08 (1,0 ~ 6,5)	4,97 (1,0 ~ 6,5)	4,97 (1,0 ~ 6,5)
Гарантированный диапазон рабочих температур окружающего воздуха, °C			-20 ~ 24	-20 ~ 24	-20 ~ 24
Внутренний блок					
Параметры сети электропитания	Ф / В / Гц		1 / 230 / 50		
Размеры блока (Ш × Г × В), мм	Без упаковки		1650 × 230 × 680	1650 × 230 × 680	1650 × 230 × 680
	В упаковке		1750 × 305 × 779	1750 × 305 × 779	1750 × 305 × 779
Вес, кг	Без упаковки		43	43	43
	В упаковке		51	51	51
Расход воздуха (выс. / средн. / низк. скорость), м³/час			2150 / 1980 / 1800 / 1600	2150 / 1980 / 1800 / 1600	2250 / 2000 / 1850 / 1650
Уровень звукового давления (выс. / средн. / низк. скорость), дБ(A)			48 / 46 / 43 / 40	48 / 46 / 43 / 40	48 / 46 / 43 / 40
Пульт управления	Стандартно			YR-HQS01	
	Опционально			HW-SA201ABK	
Наружный блок					
Параметры сети электропитания	Ф / В / Гц		1 / 230 / 50	3 / 400 / 50	3 / 400 / 50
Тип компрессора			Двухроторный	Двухроторный	Двухроторный
Размеры блока (Ш × Г × В), мм	Без упаковки		950 × 370 × 965	950 × 370 × 965	950 × 370 × 1350
	В упаковке		1050 × 485 × 1130	1050 × 485 × 1130	1050 × 485 × 1500
Вес, кг	Без упаковки		68	68	101
	В упаковке		78	78	116
Расход воздуха (высокая скорость), м³/час			4500	4500	7400
Уровень звукового давления (выс. скорость), дБ(A)			58	58	58
Тип хладагента			R32		
Заводская заправка хладагента, кг			2,5	2,5	3,5
Трубопроводы хладагента	Диаметр жидкост. трубы, мм		9,52	9,52	9,52
	Диаметр газовой трубы, мм		15,88	15,88	19,05
	Макс. длина / перепад высот, м		70 / 30	70 / 30	70 / 30
	Макс. длина трубопроводов без дополнительной заправки, м		30	30	30
	Дополнительная заправка, г/м		45	45	60

Полупромышленные сплит-системы

Колонные блоки



YR-HQS01
(опция)



AP105S2SK1FA(H)*
AP140S2SK1FA(H)*
AP160S2SK1FA(H)*

Наименование модели	Внутренний блок	AP105S2SK1FA(H)	AP105S2SK1FA(H)	AP140S2SK1FA(H)	AP140S2SK1FA(H)	AP160S2SK1FA(H)
	Наружный блок	1U105S2SQ1FA	1U105S2SS1FB	1U140S2SN2FA	1U140S2SN2FB	1U160S2SP1FB
Охлаждение						
Мощность, номинал (мин. ~ макс.), кВт		9,2 (2,5 ~ 10,0)	9,2 (2,5 ~ 10,0)	13,4 (3,5 ~ 14,0)	13,4 (3,5 ~ 14,0)	15,0 (4,5 ~ 16,0)
Энергоэффективность	SEER / EER	6,0 / 3,0	6,0 / 3,11	5,6 / 2,3	5,66 / 2,48	5,6 / 2,5
Класс сезонной энергоэффективности		A++	A++	A+	A+	A+
Потребляемая мощность, номинал (мин. ~ макс.), кВт		3,1 (0,5 ~ 4,0)	2,96 (0,5 ~ 4,0)	5,83 (1,0 ~ 6,5)	5,4 (1,0 ~ 6,5)	6,0 (1,8 ~ 6,4)
Гарантированный диапазон рабочих температур окружающего воздуха, °C		-20 ~ 46	-20 ~ 46	-20 ~ 46	-20 ~ 46	-20 ~ 46
Обогрев						
Мощность, номинал (мин. ~ макс.), кВт		10,0 (3,0 ~ 10,5)	10,0 (3,0 ~ 10,5)	15,0 (4,0 ~ 15,5)	15,0 (4,0 ~ 15,5)	16,0 (5,0 ~ 17,0)
Энергоэффективность	SCOP / COP	4,1 / 3,5	4,1 / 3,6	4,0 / 2,75	4,0 / 2,76	4,0 / 3,1
Класс сезонной энергоэффективности		A+	A+	A+	A+	A+
Потребляемая мощность, номинал (мин. ~ макс.), кВт		2,9 (0,5 ~ 4,0)	2,8 (0,5 ~ 4,0)	5,45 (1,0 ~ 6,5)	5,43 (1,0 ~ 6,5)	6,4 (1,6 ~ 5,48)
Гарантированный диапазон рабочих температур окружающего воздуха, °C		-20 ~ 24	-20 ~ 24	-20 ~ 24	-20 ~ 24	-20 ~ 24
Внутренний блок						
Параметры сети электропитания	Ф / В / Гц	1 / 230 / 50				
Размеры блока (Ш × Г × В), мм	Без упаковки	600 × 350 × 1850	600 × 350 × 1850	600 × 350 × 1850	600 × 350 × 1850	600 × 350 × 1850
	В упаковке	693 × 438 × 2035	693 × 438 × 2035	693 × 438 × 2035	693 × 438 × 2035	693 × 438 × 2035
Вес, кг	Без упаковки	50	50	50	50	50
	В упаковке	61	61	61	61	61
Расход воздуха (выс. / средн. / низк. скорость), м³/час		1580 / 1450 / 1350	1580 / 1450 / 1350	1850 / 1500 / 1350	1850 / 1500 / 1350	1850 / 1500 / 1350
Уровень звукового давления (выс. / средн. / низк. скорость), дБ(А)		50 / 45 / 42	50 / 45 / 42	52 / 49 / 46	52 / 49 / 46	52 / 49 / 46
Пульт управления	Опционально	YR-HQS01				
Наружный блок						
Параметры сети электропитания	Ф / В / Гц	1 / 230 / 50	3 / 400 / 50	1 / 230 / 50	3 / 400 / 50	3 / 400 / 50
Тип компрессора		Двухроторный	Двухроторный	Двухроторный	Двухроторный	Двухроторный
Размеры блока (Ш × Г × В), мм	Без упаковки	950 × 370 × 815	920 × 372 × 765	950 × 370 × 965	950 × 370 × 965	950 × 370 × 1350
	В упаковке	1085 × 465 × 850	1085 × 485 × 830	1050 × 485 × 1130	1050 × 485 × 1130	1050 × 485 × 1500
Вес, кг	Без упаковки	56	61	68	68	101
	В упаковке	60	66	78	78	116
Расход воздуха (высокая скорость), м³/час		3500	3500	4500	4500	7400
Уровень звукового давления (выс. скорость), дБ(А)		54	54	58	58	58
Тип хладагента		R32				
Заводская заправка хладагента, кг		1,7	1,7	2,5	2,5	3,5
Трубопроводы хладагента	Диаметр жидкост. трубы, мм	9,52	9,52	9,52	9,52	9,52
	Диаметр газовой трубы, мм	15,88	15,88	15,88	15,88	19,05
	Макс. длина / перепад высот, м	50 / 30	50 / 30	70 / 30	70 / 30	70 / 30
	Макс. длина трубопроводов без дополнительной заправки, м	30	30	30	30	30
	Дополнительная заправка, г/м	45	45	45	45	60

* Модели (H) имеют встроенный LED UVС.

Совместимость с YCJ-A002

Полупромышленные сплит-системы Super Match Plus

Модель	Плата	Порт	Модель	Плата	Порт
AB25S2SC1FA AB35S2SC1FA AB50S2SC1FA	0151800244A	CN13	AC35S2SG1FA AC50S2SG1FA AC71S2SG1FA AC105S2SH1FA AC125S2SK1FA AC140S2SK1FA AC160S2SK1FA	0151800459	CN13
AB25S2SC2FA AB35S2SC2FA AB50S2SC2FA	0151800244AE (до 6 мая 2021)	Не поддерживается	AD125S2SM3FA AD140S2SM3FA	0151800106E	CN19
	0151800208CM (после 6 мая 2021)	CN13	AD71S2SM6FA	0151800637	CN9
AD25S2SS1FA AD35S2SS1FA AD50S2SS1FA AD71S2SS1FA AD25S2SS2FA AD35S2SS2FA AD50S2SS2FA AD71S2SS2FA AD35S2SM3FA AD50S2SM3FA AD71S2SM3FA AD90S2SM3FA AD105S2SM3FA AD50S2SM1FA AD140S2SM8FA	0151800267 (до 30 ноября 2020) 0151800644 (после 30 ноября 2020)	CN9	AD160S2SM3FA AD100S2SM6FA	0151800644	CN9
AB71S2SG1FA	0151800208CE (до 6 мая 2021)	Не поддерживается	AD35S2SM9FA AD50S2SM9FA AD71S2SM9FA AD90S2SM9FA AD105S2SM9FA AD140S2SM9FA AD160S2SM9FA	0151800669	CN9
	0151800208CF (после 6 мая 2021)	CN13	AC25S2SG2FA AC35S2SG2FA AC50S2SG2FA AC71S2SG2FA AC105S2SH2FA AC140S2SK2FA AC160S2SK2FA	0151800796AB	CN13
ABH105H1ERG ABH125K1ERG ABH140K1ERG ABH160K1ERG	0151800208CF	CN13	AP105S2SE1FA(H) AP140S2SE1FA(H) AP160S2SE1FA(H)	0151800796A	CN13
AF25S2SD1FA AF35S2SD1FA AF50S2SD1FA	0151800348	CN13	AB71S2SR1FA AB105S2SR1FA AB140S2SR1FA AB160S2SR1FA	0151800796	CN13

YCJ-A002

BM1		Описание
0:Выкл	1:Вкл	
0	0	Сплит-система
1	0	VRF система
0	1	Протокол Modbus RTU
1	1	Система BMS

BM1
Установите BM1 "0 0"
Для сплит-системы

SW1
Установите адрес
сплит-системы
переключателем SW1
на плате YCJ-A002:
для HC-SA164DBT,
диапазон адресов "1-64



Габаритные размеры

Наружные блоки

1U25S2SM4FA, 1U35S2SM4FA

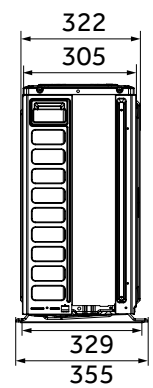
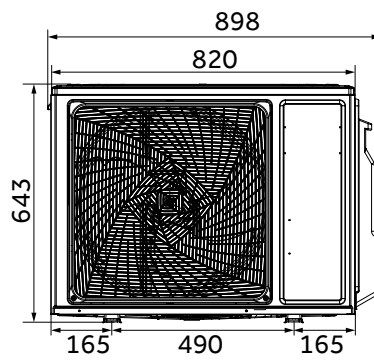
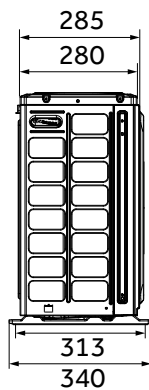
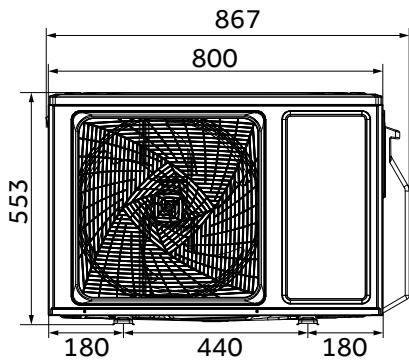

1U70S2SJ2FA

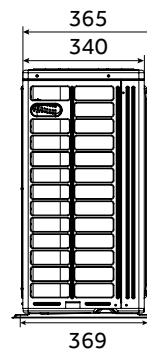
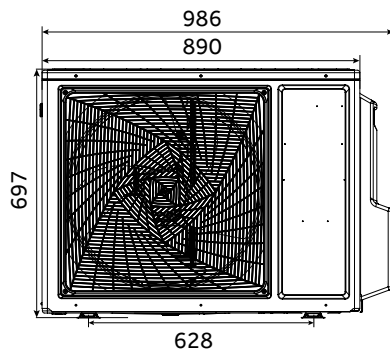

1U71S2SR3FA

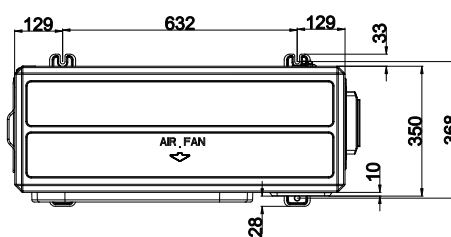
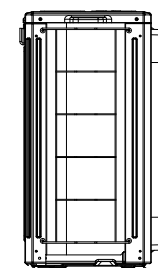
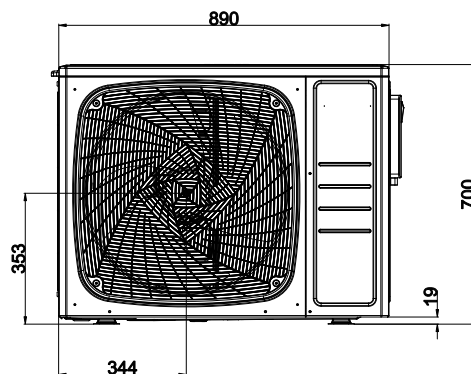
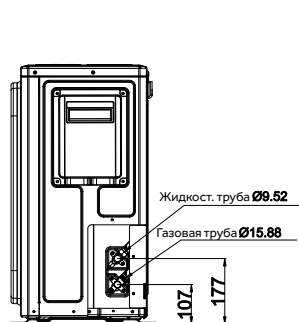

Наружные блоки

1U105S2SQ1FA

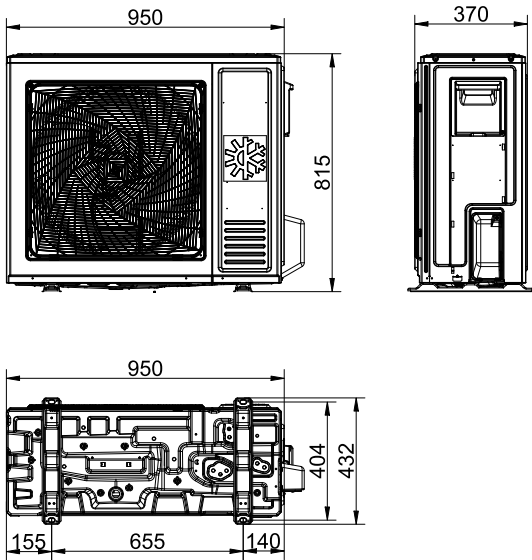

1U105S2SS1FB

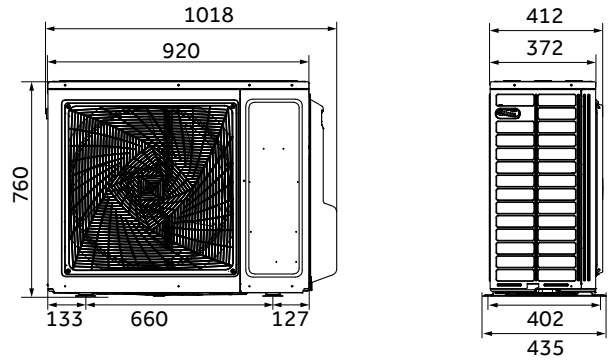

1U140S2SN1FA, 1U140S2SN1FB

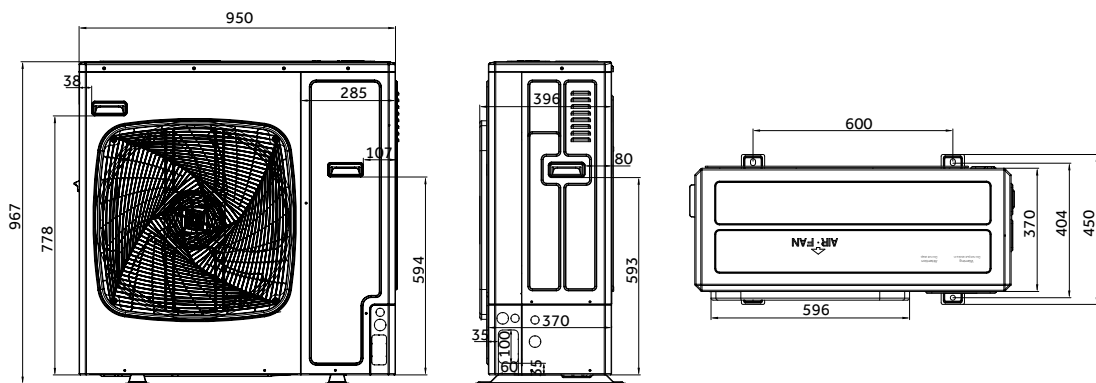

1U160S2SP1FB

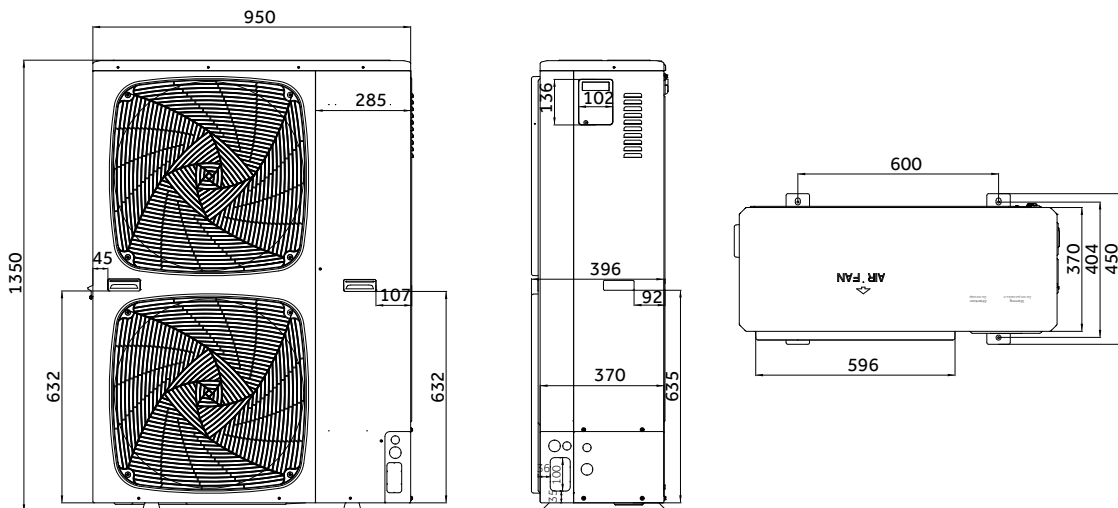

Габаритные размеры

Универсальные блоки

AC25S2SG2FA, AC35S2SG2FA, AC50S2SG2FA

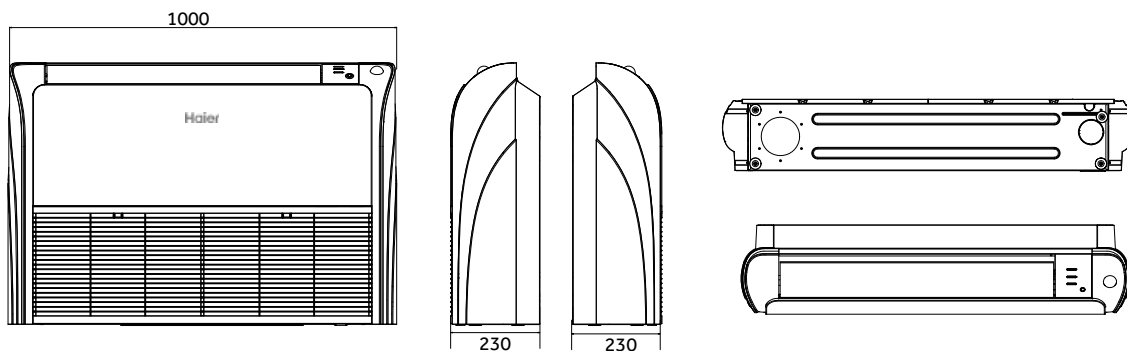

AC71S2SG2FA, AC105S2SH2FA

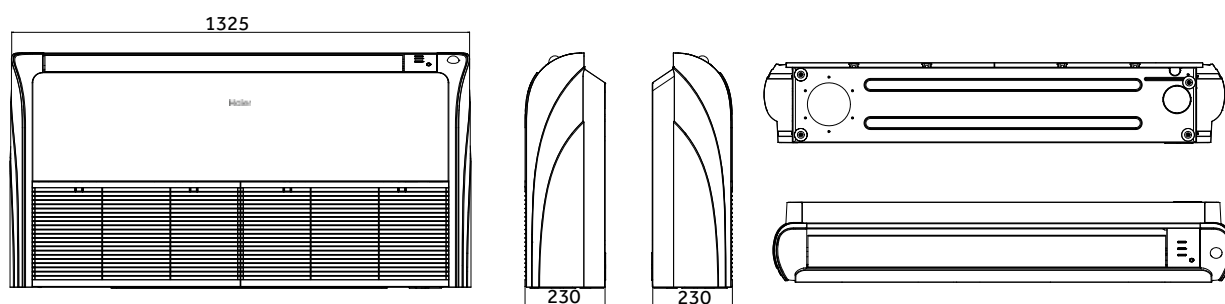

AC140S2SK2FA, AC160S2SK2FA

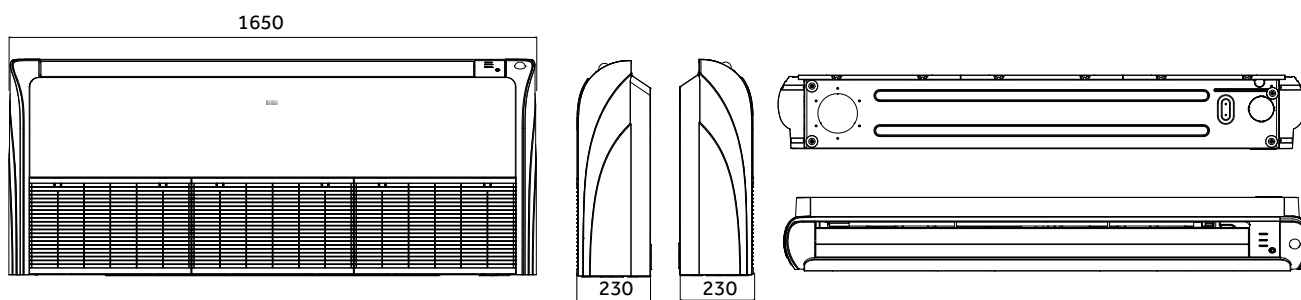

Кассетные блоки с круговым потоком

AB71S2SG1FA

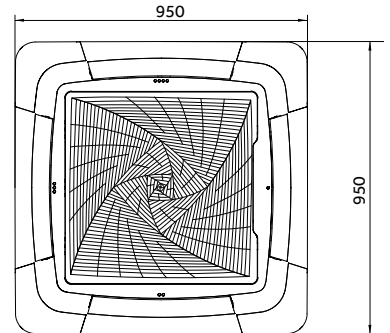
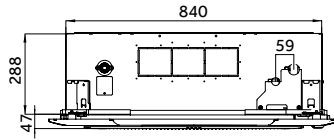
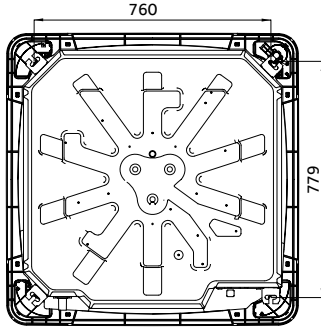

AB71S2SR1FA

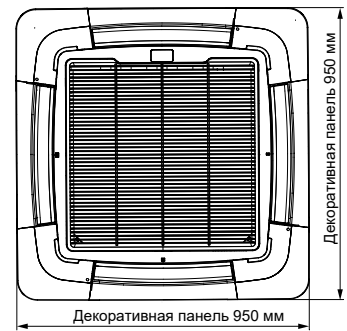
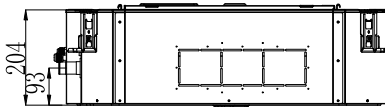
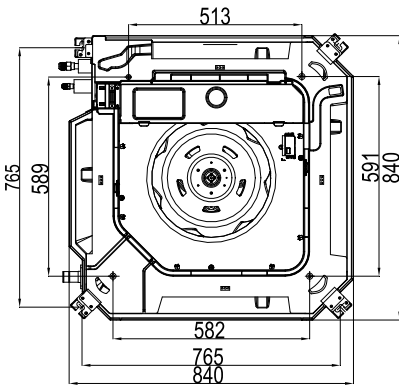

AB105S2SR1FA

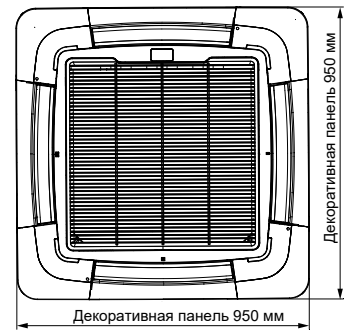
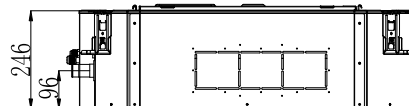
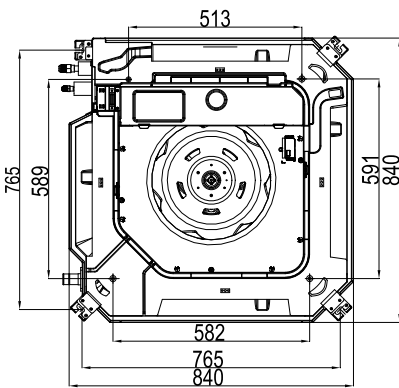

AB140S2SR1FA, AB160S2SR1FA

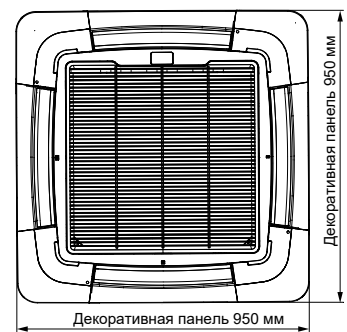
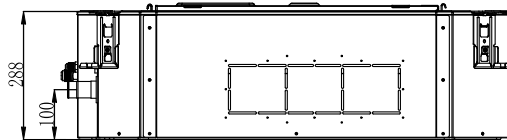
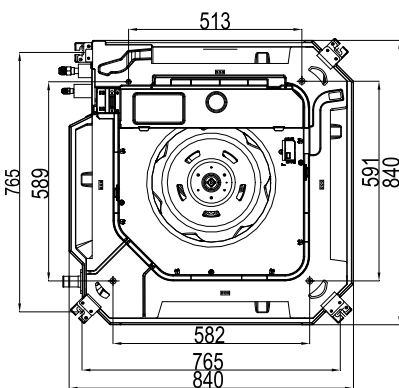

Габаритные размеры

Сверхтонкие каналные блоки

AD25S2SS1FA, AD35S2SS1FA

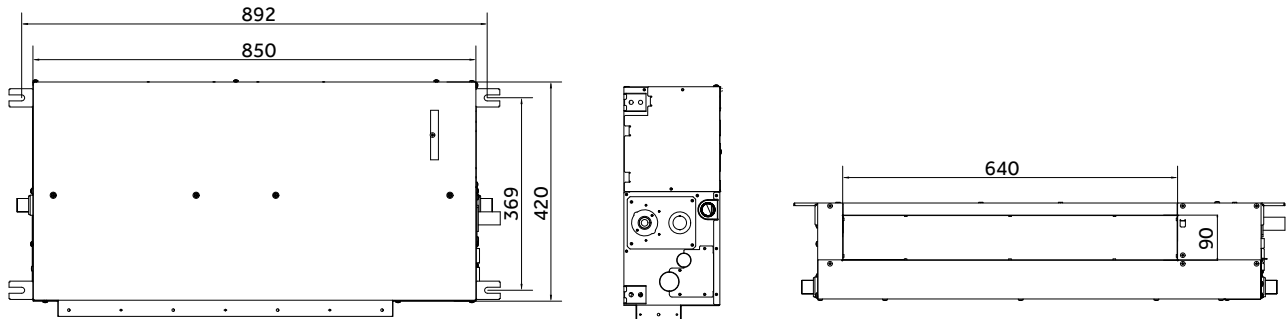

AD50S2SS1FA, AD71S2SS1FA

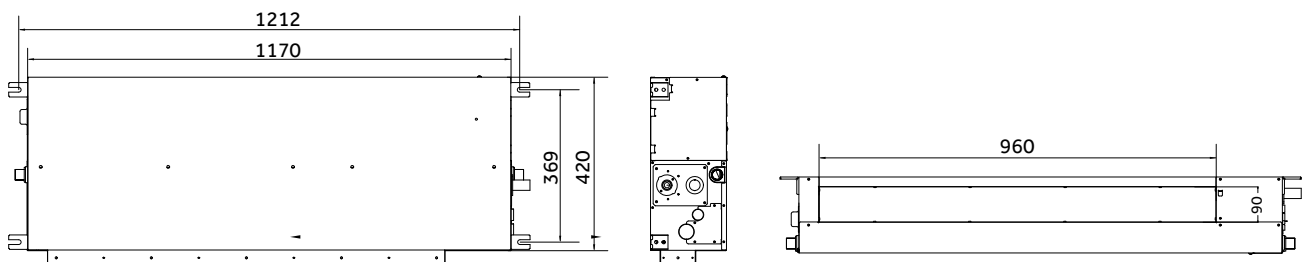

Компактные кассетные блоки

AB25S2SC2FA, AB35S2SC1FA, AB35S2SC2FA, AB50S2SC1FA, AB50S2SC2FA

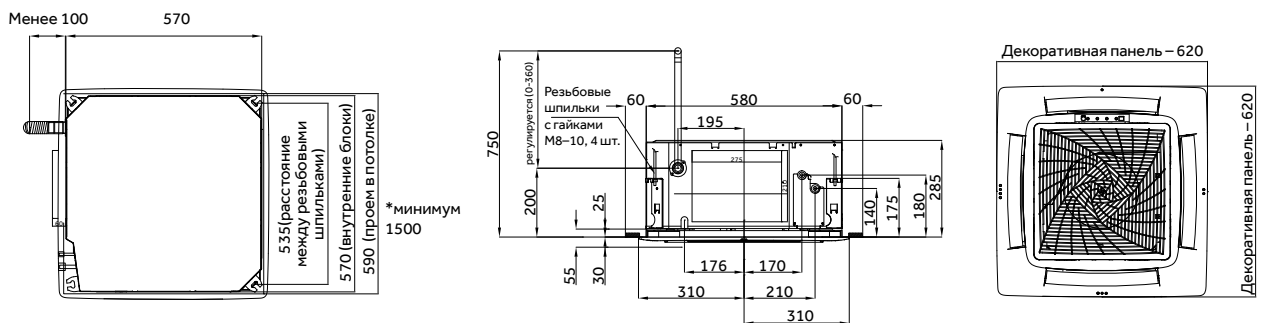

Средненапорные каналные блоки

AD35S2SM9FA

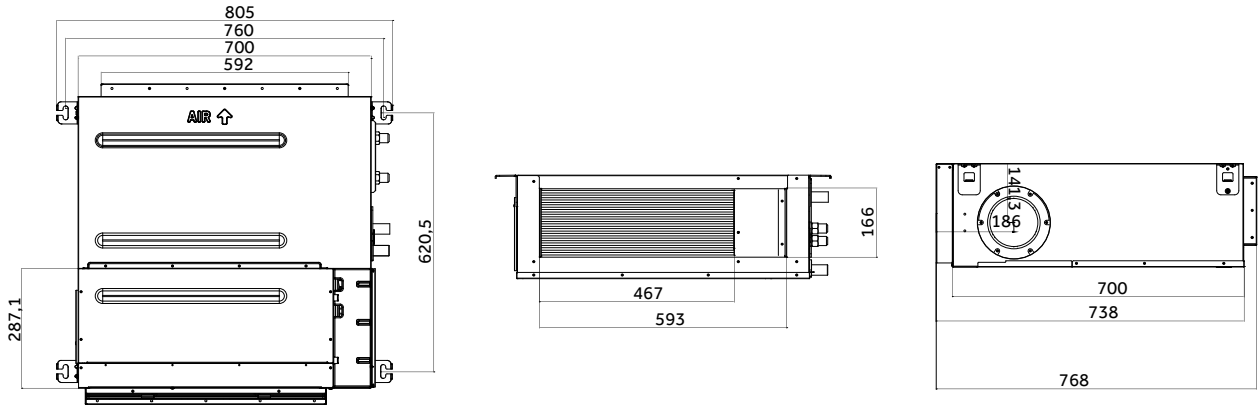

AD50S2SM9FA, AD71S2SM9FA, AD105S2SM9FA

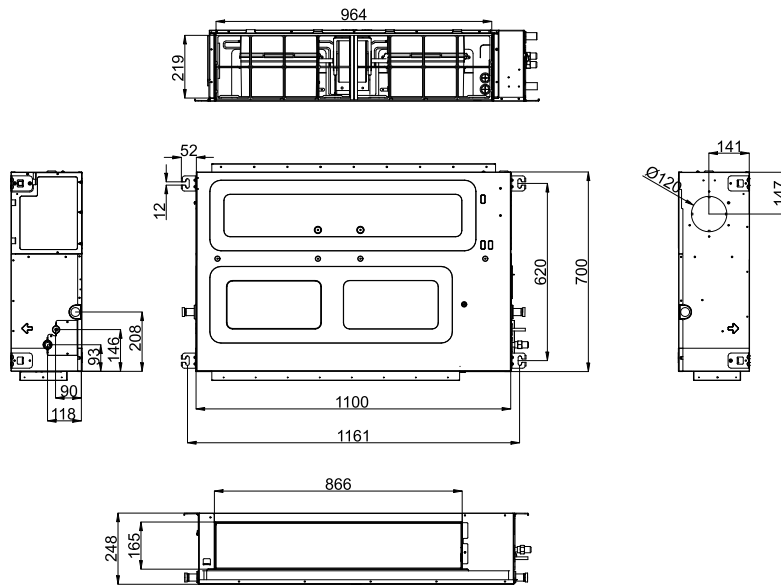

AD140S2SM9FA, AD160S2SM9FA

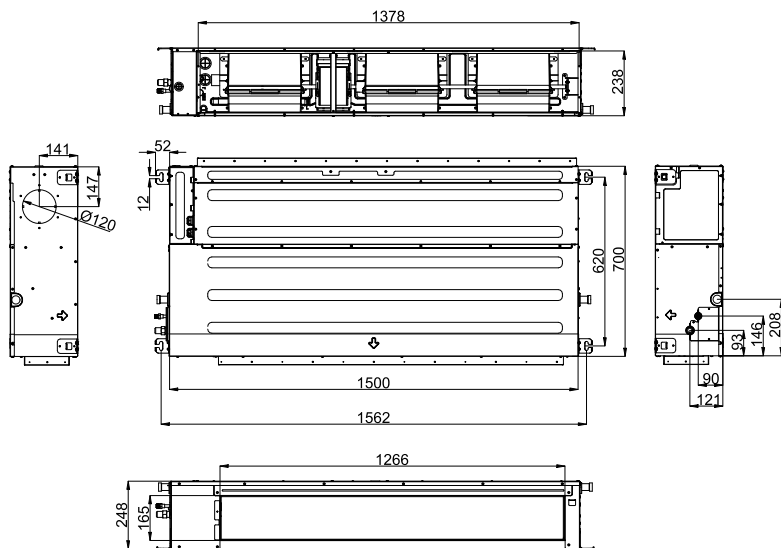

Габаритные размеры

Высоконапорные каналные блоки

ADH140H1ERG, ADH160H1ERG

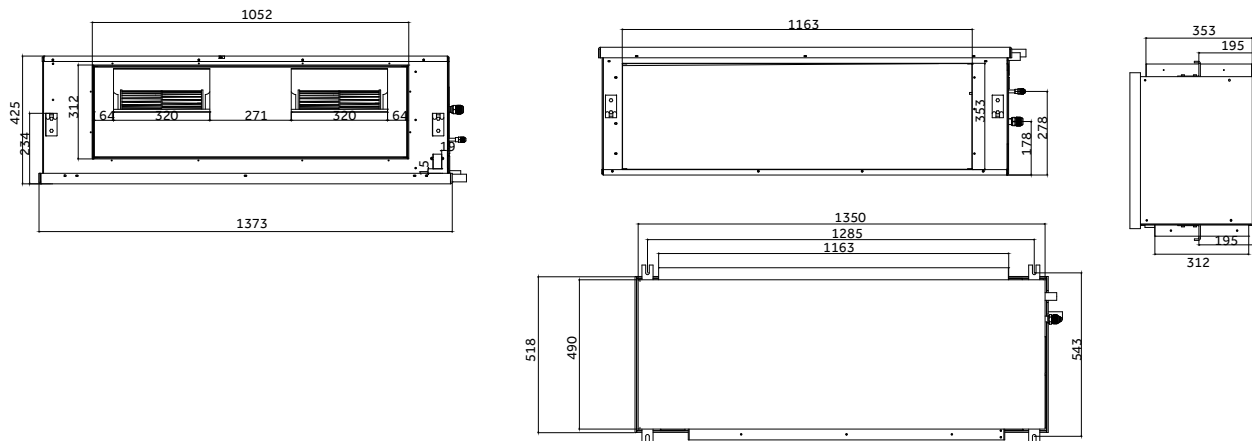

Колонные блоки

AP105S2SK1FA(H), AP140S2SK1FA(H), AP160S2SK1FA(H)

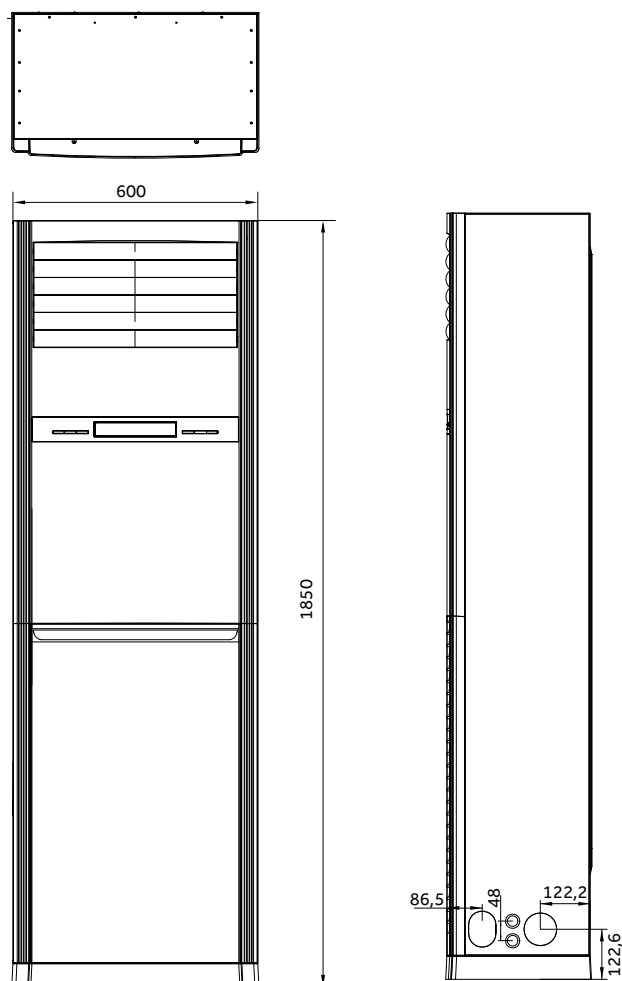

Консольные блоки

AF25S2SD1FA, AF35S2SD1FA, AF50S2SD1FA

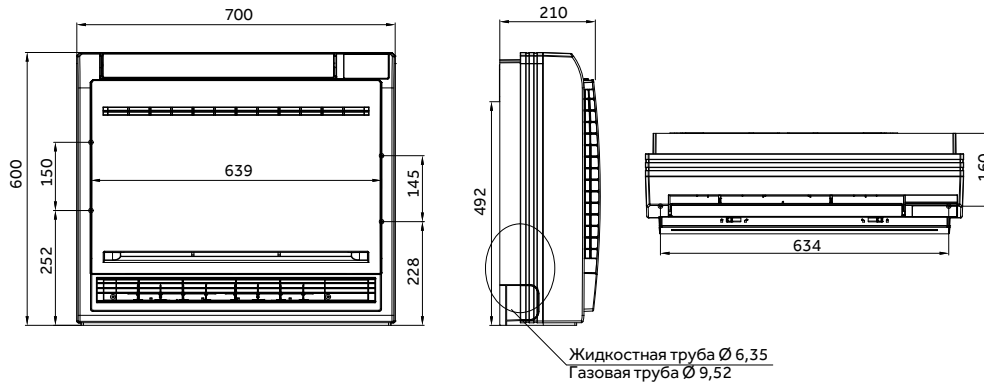

Однопоточные кассеты

AB25S2SA1FA, AB35S2SA1FA

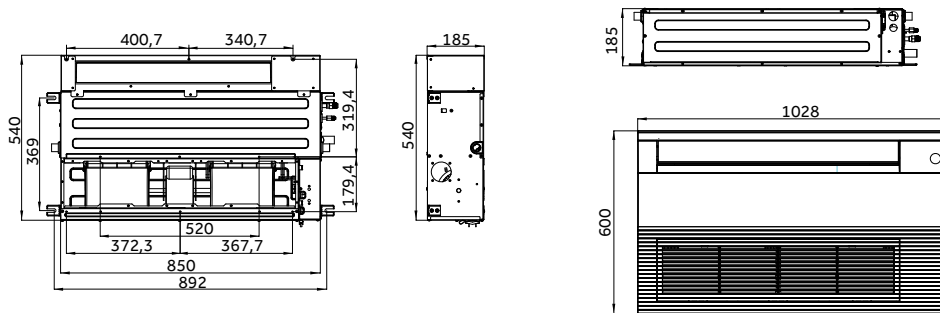

AB50S2SA1FA, AB71S2SA1FA

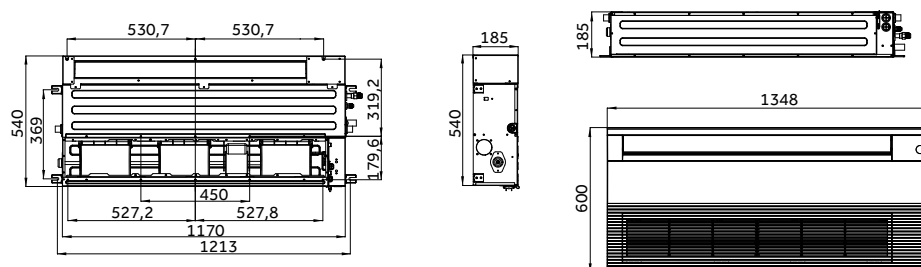



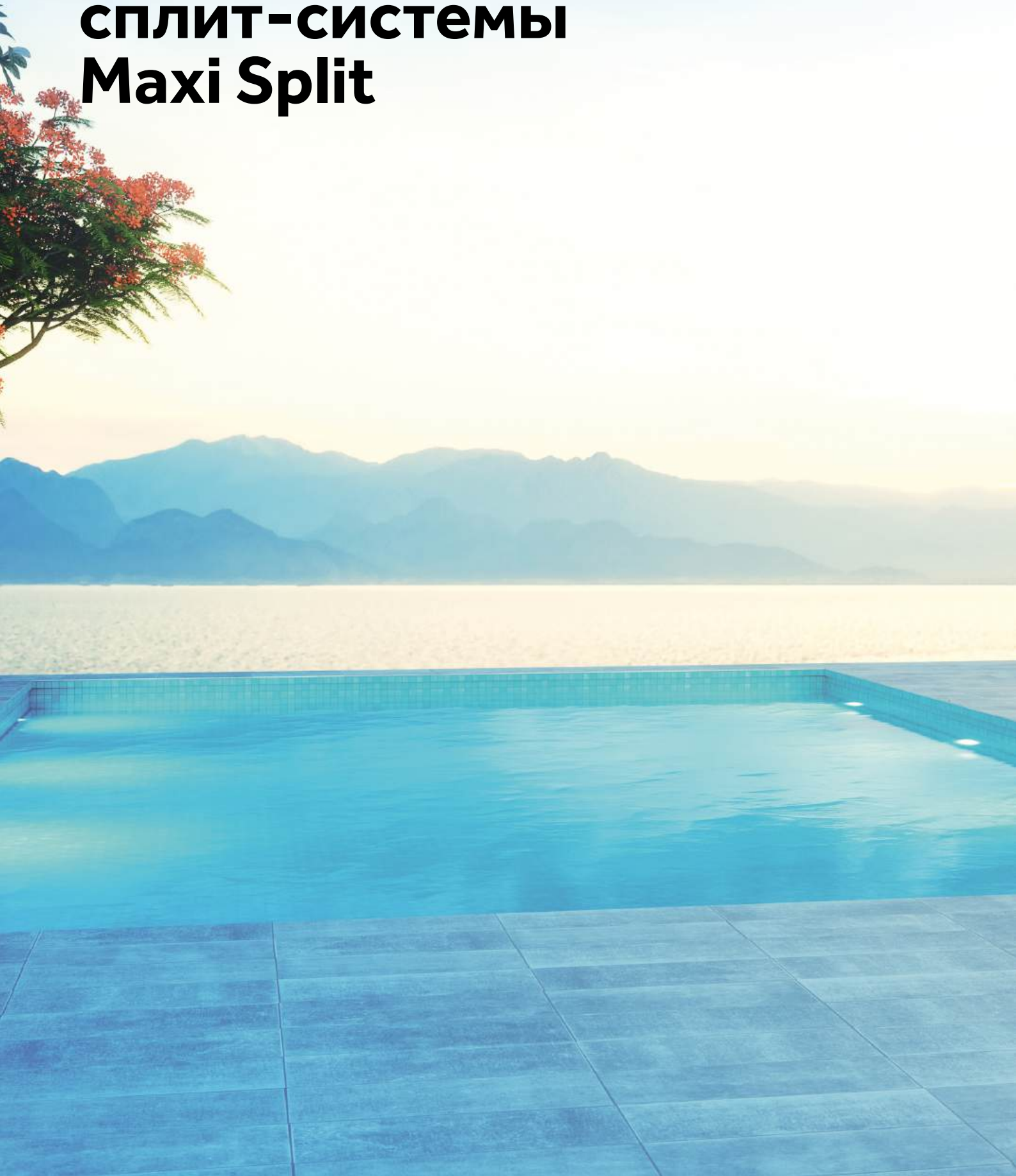























Haier Полупромышленные сплит-системы Maxi Split





Модельный ряд

Наружные блоки	10	14,0	16,0	
1 Ф / 230 В / 50 Гц	 1U105S2SQ1FA	 1U140S2SN2FA		
3 Ф / 400 В / 50 Гц	 1U105S2SS1FB	 1U140S2SN2FB	 1U160S2SP1FB	
Внутренние блоки	Пульт	3,5	5,0	7,1
Компактные кассетные блоки	 HW-SA201ABK	 AB35S2SC2FA	 AB50S2SC2FA	
Кассетные блоки с круговым потоком	 HW-SA201ABK			 AB71S2SG1FA AB71S2SR1FA
Сверхтонкие канальные блоки (панель – опция)	 HW-SA201ABK	 AD35S2SS1FA	 AD50S2SS1FA	 AD71S2SS1FA
Средненапорные канальные блоки	 HW-SA201ABK	 AD35S2SM9FA	 AD50S2SM9FA	 AD71S2SM9FA
Универсальные блоки	 HW-SA201ABK	 AC35S2SG2FA	 AC50S2SG2FA	 AC71S2SG2FA

Модель		Тип внутреннего блока											
		 Кассетные блоки			 Универсальные блоки			 Сверхтонкие канальные блоки			 Средненапорные канальные блоки		
		2 блока	3 блока	4 блока	2 блока	3 блока	4 блока	2 блока	3 блока	4 блока	2 блока	3 блока	4 блока
1U105S2SS2FA	10	2×5	3×3,5		2×5	3×3,5		2×5	3×3,5		2×5	3×3,5	
1U105S2SS1FB	10	2×5	3×3,5		2×5	3×3,5		2×5	3×3,5		2×5	3×3,5	
1U140S2SN1FA	14	2×7,1	3×5	4×3,5	2×7,1	3×5	4×3,5	2×7,1	3×5	4×3,5	2×7,1	3×5	4×3,5
1U140S2SN1FB	14	2×7,1	3×5	4×3,5	2×7,1	3×5	4×3,5	2×7,1	3×5	4×3,5	2×7,1	3×5	4×3,5
1U160S2SP1FB Разветвитель	16	2×7,1	3×5	4×3,5	2×7,1	3×5	4×3,5	2×7,1	3×5	4×3,5	2×7,1	3×5	4×3,5
Разветвитель		FQG-2Y100A (105) FQG-2Y200A (140) + Адаптер: 0150713967	FQG-3Y200A (140) + Адаптер: 0150713967	FQG-4Y200A + Адаптер: 0150713967	FQG-2Y100A (105) FQG-2Y200A (140) + Адаптер: 0150713967	FQG-3Y200A (140) + Адаптер: 0150713967	FQG-4Y200A + Адаптер: 0150713967	FQG-2Y100A (105) FQG-2Y200A (140) + Адаптер: 0150713967	FQG-3Y200A (140) + Адаптер: 0150713967	FQG-4Y200A + Адаптер: 0150713967	FQG-2Y100A (105) FQG-2Y200A (140) + Адаптер: 0150713967	FQG-3Y200A (140) + Адаптер: 0150713967	FQG-4Y200A + Адаптер: 0150713967



Наружные блоки

Сценарии использования

Что такое Maxi Split?

Maxi Split – это наружный блок большой мощности к которому подключены 2, 3 или 4 одинаковых внутренних блока. Внутренние блоки включаются и выключаются одновременно.

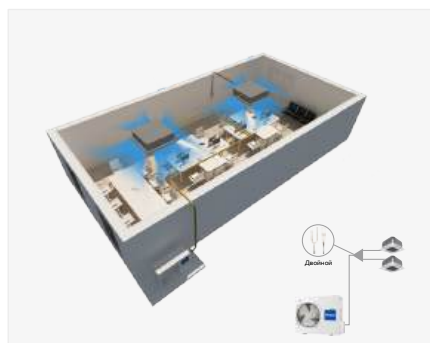

Системы управления

Простота управления

Доступны несколько вариантов управления на выбор – проводные пульты, Wi-Fi управление (в зависимости от модели, доступно не для всех внутренних блоков), групповое управление, центральное управление и BMS управление.



Удобство

Простое соединение труб

Соединение труб Maxi Split осуществляется без пайки при помощи вальцевания. При необходимости перехода на другой диаметр используйте адаптер.



Автоматическая адресация внутренних блоков

Вне зависимости от того, сколько подключено блоков 2, 3 или 4 адресация блоков не требуется. Главный (ведущий) блок будет управлять остальными (ведомыми).



Характеристики

Наружные блоки

Наружный блок		1U105S2SQ1FA	1U105S2SS1FB	1U140S2SN2FA	1U140S2SN2FB	1U160S2SP1FB
Параметры сети электропитания	Ф / В / Гц	1 / 230 / 50	3 / 400 / 50	1 / 230 / 50	3 / 400 / 50	3 / 400 / 50
Размеры блока (Ш × Г × В), мм	Без упаковки	950 × 370 × 815	1018 × 435 × 760	950 × 370 × 965	950 × 370 × 965	950 × 450 × 1350
	В упаковке	1085 × 465 × 850	1036 × 478 × 820	1050 × 485 × 1130	1050 × 485 × 1130	1050 × 485 × 1500
Вес, кг	Без упаковки	56	61	68	68	101
	В упаковке	60	66	78	78	116
Уровень звукового давления (выс. скорость), дБ(А)		54	54	58	58	58
Гарантированный диапазон рабочих температур окружающего воздуха, °С	Охлаждение	-20 ~ 46	-20 ~ 46	-20 ~ 46	-20 ~ 46	-20 ~ 46
	Обогрев	-20 ~ 24	-20 ~ 24	-20 ~ 24	-20 ~ 24	-20 ~ 24
Макс. длина / перепад высот, м		50 / 30	50 / 30	70 / 30	70 / 30	70 / 30

Кассетные блоки

Внутренний блок		AB35S2SC2FA	AB50S2SC2FA	AB71S2SG1FA	AB71S2SR1FA
Размеры блока (Ш × Г × В), мм	Без упаковки	570 × 570 × 260	570 × 570 × 260	840 × 840 × 204	840 × 840 × 204
	В упаковке	718 × 680 × 380	718 × 680 × 380	990 × 990 × 310	978 × 978 × 269
Вес, кг	Без упаковки	18,5	19	27	23
	В упаковке	22	22	32	28
Расход воздуха (выс. / средн. / низк. / тихий режим), м³/час		620 / 520 / 450 / 350	700 / 620 / 500 / 400	1260 / 1070 / 820 / 680	1260 / 1100 / 900 / 700
Уровень звукового давления (выс. / средн. / низк. / тихий режим), дБ(А)		36 / 33 / 30 / 27	42 / 37 / 35 / 32	42 / 40 / 38	42 / 40 / 38 / 35
Диаметр жидкост. трубы, мм		6,35	6,35	9,52	9,52
Диаметр газовой трубы, мм		9,52	12,7	15,88	15,88
Панель		PB-620KB	PB-620KB	PB-950KB	PB-950QB

Универсальные блоки

Внутренний блок		AC35S2SG2FA	AC50S2SG2FA	AC71S2SG2FA
Размеры блока (Ш × Г × В), мм	Без упаковки	1000 × 230 × 680	1000 × 230 × 680	1325 × 230 × 680
	В упаковке	1100 × 305 × 779	1100 × 305 × 779	1425 × 305 × 779
Вес, кг	Без упаковки	26	26	33,5
	В упаковке	32	32	41,9
Расход воздуха (выс. / средн. / низк. скорость), м³/час		750 / 620 / 500	880 / 750 / 650	1250 / 1128 / 930
Уровень звукового давления (выс. / средн. / низк. скорость), дБ(А)		39 / 36 / 33	44 / 41 / 38	43 / 40 / 38
Диаметр жидкост. трубы, мм		6,35	6,35	9,52
Диаметр газовой трубы, мм		9,52	12,7	15,88

Сверхтонкие канальные блоки

Внутренний блок		AD35S2SS1FA	AD50S2SS1FA	AD71S2SS1FA
Размеры блока (Ш × Г × В), мм	Без упаковки	850 × 420 × 185	1170 × 420 × 185	1170 × 420 × 185
	В упаковке	1045 × 530 × 260	1365 × 530 × 260	1365 × 530 × 260
Вес, кг	Без упаковки	16	22	25,2
	В упаковке	21	28	28,4
Расход воздуха (выс. / средн. / низк. скорость), м³/час		600 / 480 / 420	900 / 750 / 600	1000 / 850 / 750
Внешнее статическое давление, Па		0 / 10 / 20 / 40	0 / 10 / 20 / 40	0 / 10 / 20 / 40
Уровень звукового давления (выс. / средн. / низк. скорость), дБ(А)		33 / 28 / 25	36 / 34 / 32	46 / 44 / 42
Диаметр жидкост. трубы, мм		6,35	6,35	9,52
Диаметр газовой трубы, мм		9,52	12,7	15,88

Средненапорные канальные блоки















Внутренний блок		AD35S2SM9FA	AD50S2SM9FA	AD71S2SM9FA
Размеры блока (Ш × Г × В), мм	Без упаковки	700 × 700 × 248	1100 × 700 × 248	1100 × 700 × 248
	В упаковке	914 × 866 × 318	1316 × 866 × 318	1316 × 866 × 318
Вес, кг	Без упаковки	26	31	31
	В упаковке	30	35	35
Расход воздуха (выс. / средн. / низк. скорость), м³/час		840 / 720 / 600	1020 / 900 / 780	1440 / 1260 / 1100
Внешнее статическое давление, Па		25 (по умолчанию) / 37 / 50 / 70 / 90 / 100 / 110 / 120 / 130 / 150	25 (по умолчанию) / 37 / 50 / 70 / 90 / 100 / 110 / 120 / 130 / 150	25 (по умолчанию) / 37 / 50 / 70 / 90 / 100 / 110 / 120 / 130 / 150
Уровень звукового давления (выс. / средн. / низк. скорость), дБ(А)		41 / 35 / 28	43 / 37 / 30	44 / 41 / 39
Диаметр жидкост. трубы, мм		6,35	6,35	9,52
Диаметр газовой трубы, мм		9,52	12,7	15,88

Haier Тепловые насосы





Описание функций

	A+++ / A++	Класс энергоэффективности при температуре воды на выходе 35 °С / класс энергоэффективности при температуре воды на выходе 55 °С
	Технология Full DC Inverter	DC-инверторный компрессор и DC безщеточный привод вентилятора
	Двухзональное управление	Раздельное управление температурой воды для 2-х зон
	Максимальная температура воды 60 °С	Максимальная температура воды на выходе 60 °С
	Быстрый нагрев воды	Быстрый нагрев воды в баке за счет встроенного ТЭНа
	Тихий режим	Снижения уровня шума за счет снижения производительности компрессора и скорости вентилятора
	Режим «Turbo»	Увеличение производительности компрессора и скорости вентилятора для более быстрого достижения заданной температуры
	Погодозависимое управление	Управление температурой Зоны 1 и Зоны 2 в зависимости от уличной температуры
	Стерилизация	Догрев воды в баке ТЭНом, чтобы убить бактерии.
	Автоматический режим	Автоматический выбор режима работы охлаждения / обогрева в зависимости от температуры окружающей среды
	Modbus	Встроенный шлюз Modbus, не требуется внешний шлюз для подключения
	Режим «Выходные»	В этом режиме тепловой насос работает на поддержание минимальных параметров системы
	Расписание	Пользователь может создавать собственные программы работы, присваивать им названия, устанавливать таймер включения и выключения, выбирать режим работы, устанавливать температуру воды на выходе и т.д. После выбора программы система будет автоматически ее выполнять.
	Нагрев за счет солнечной энергии	Возможность использования солнечной энергии для нагрева воды в баке



Вспомогательный источник тепла

Тепловой насос может автоматически работать в тандеме с котлом



Подогрев бассейна

Управление нагревом воды в бассейне



Бивалентное управление

Настраиваемое автоматическое включение котла и выключение теплового насоса при падении наружной температуры до определенного уровня



Просушка пола

Предварительный нагрев пола, чтобы удалить с поверхности влагу



Анти-замерзание

Специальная программа предотвращает замерзание водяной системы



Анти-ржавчина

Специальная программа защищает водяной насос от коррозии и ржавчины



Журнал ошибок

Для быстрого устранения возможных проблем используйте журнал ошибок в контроллере



Проверка параметров

Большинство рабочих параметров системы могут быть проверены с использованием функции «System Status», это очень удобно для диагностики и настройки системы.

Преимущества

Высокая эффективность

Сплит системы имеют класс энергоэффективности A+++ . SCOP при температуре воды на выходе 35° достигает 4,97, а COP при температуры воды на выходе 35 °С достигает 5,06.



Тип системы	Моноблок		Сплит
Описание	Моноблок – готовое решение включающее в себя все гидравлические компоненты. Состоит только из наружного блока. Основное преимущество моноблока – простота установки, отсутствие необходимости монтажа фреоновой магистрали.		Сплит система состоит из наружного и внутреннего блока. Теплообмен воздуха и воды происходит во внутреннем блоке. основное преимущество – возможность работы при более низкий температурах и меньшая вероятность замерзания за счет отсутствия водяных труб на улице.
Серия	ATW Monoblock	Monoblock HE	ATW Split
Класс энергоэффективности	A+++ / A++	A+++	A+++
Преимущества			
A+++ / A++	●	●	●
Технология Full DC Inverter	●	●	●
Двухзональное управление		●	●
Максимальная температура воды 60 °С		●	●
Быстрый нагрев воды		●	●
Тихий режим		●	●
Режим «Turbo»	●	●	●
Погодозависимое управление		●	●
Стерилизация		●	●
Автоматический режим		●	●
Modbus	●	●	●
Режим «Выходные»		●	●
Расписание		●	●
Нагрев за счет солнечной энергии		●	●
Вспомогательный источник тепла	●	●	●
Подогрев бассейна		●	●
Бивалентное управление		●	●
Просушка пола	●	●	●
Анти-замерзание	●	●	●
Анти-ржавчина		●	●
Журнал ошибок		●	●
Проверка параметров		●	●

Модельный ряд



Модель	4 кВт	5/6 кВт	7/8 кВт	9/10 кВт
ATW Monoblock			 AU082FYCRA(HW)	
Monoblock HE		 AW052MUCHA	 AW072MUCHA	 AW092MUCHA
ATW Split	 AW042SSCHA HU062WAMNA	 AW062SSCHA HU062WAMNA	 AW082SNCHA HU102WAMNA	 AW102SNCHA HU102WAMNA

Модель	11/12 кВт	14 кВт	15/16 кВт	19 кВт
ATW Monoblock	 AU112FYCRA(HW)		 AU162FYCRA(HW)	
Monoblock HE	 AW112MXCHA AW11NMXCHA	 AW142MXCHA AW14NMXCHA	 AW162MXCHA AW16NMXCHA	

Почему выбирают Haier SuperAqua ATW Monobloc?



ЭКОЛОГИЧНОСТЬ

Экологичный фреон R32

Все тепловые насосы Super Aqua используют новый фреон R32, который оказывает гораздо меньшее влияние на окружающую среду по сравнению с R410A.

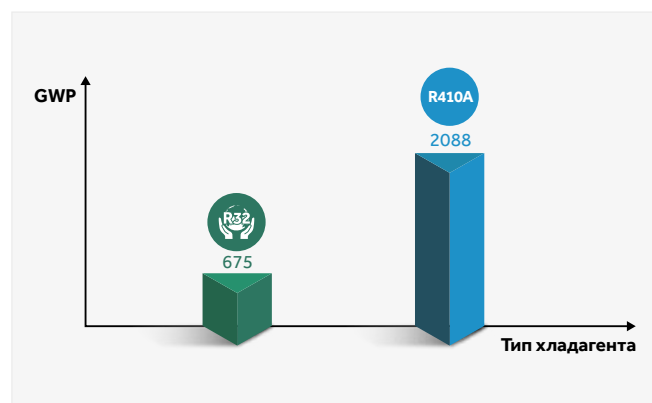

Высокая эффективность

Энергоэффективность серии Моноблок ATW Super Aqua A+++ при температуре воды на выходе 35 °C и A++ при температуре воды на выходе 55 °C.

Технология Full DC Invertor

Все тепловые насосы оснащены двухроторными DC-инверторными компрессорами, имеющими меньший размер и большую эффективность по сравнению со спиральными компрессорами. У таких компрессоров также ниже уровень вибрации, а значит и уровень шума.

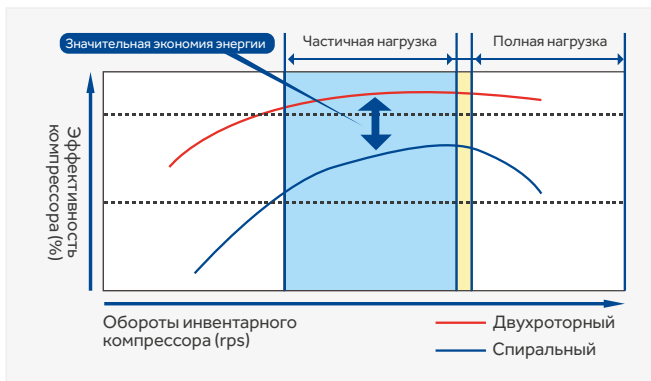

Бесступенчатое регулирование

Высокоэффективные DC приводы обеспечивают возможность бесступенчатого регулирования. Мощность прибора регулируется в зависимости от изменения температуры воды и нагрузки для оптимизации теплообмена и снижения потребления энергии и шума.

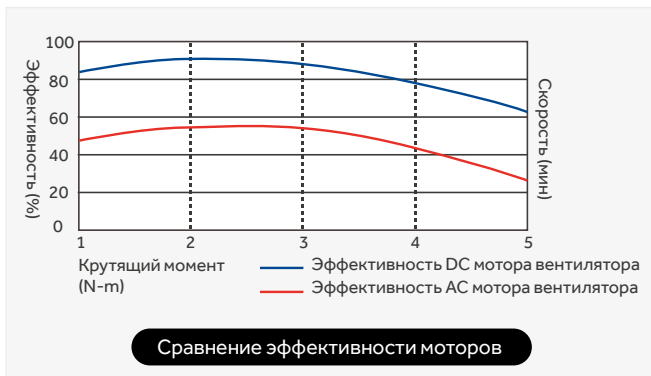

Комфорт

Горячая вода 55 °C

Haier Super Aqua предлагает интегрированную конструкцию, чтобы обеспечить максимальный уровень комфорта у вас дома. Температура воды на выходе от 5 °C до 55 °C для комфортного охлаждения и обогрева, а также приготовление горячей воды для нужд ГВС. Можно использовать в системах отопления с фанкойлами, теплым полом или радиаторами.



Низкий уровень шума

Комплексный подход к снижению уровня шума.

Компрессор

Установлен на вибропоглощающих опорах и обернут специальным материалом для снижения уровня вибрации и шума.

Осевой вентилятор

Безщеточный DC привод и аэродинамическая крыльчатка снижают уровень вибрации и шума.

Трубопровод

Новый дизайн системы труб – снижение уровня шума и вибрации.

Тихий режим

Снижение производительности для уменьшения уровня шума.

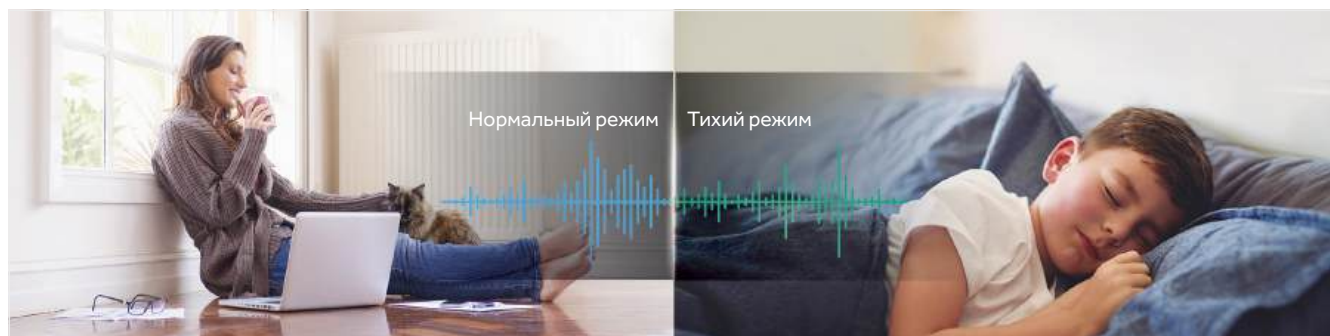

Удобство монтажа

Простой монтаж

Компактный дизайн позволяет легко установить тепловой насос даже в ограниченном пространстве.



Надежность

Предотвращение замерзания

Специальная программа защиты от замерзания защищает водяные компоненты от повреждения.



Широкий диапазон эксплуатационных температур

Работа в режиме обогрева при температуре окружающей среды до -20°C .



Система управления

Совместимость с BMS системами

Встроенный шлюз MODBUS RTU позволяет подключаться напрямую к системам BMS и BAS.



Широкие возможности применения

Широкий диапазон доступных мощностей от 4 до 19 кВт делает Super Aqua универсальным решением как для жилых домов, так и для небольших коммерческих объектов. Насосы малой мощности обычно используются для вновь возводимых жилых домов с высокой энергоэффективностью. Насосы средней мощности могут быть использованы при реконструкции. Наиболее мощные модели обычно применяются на объектах коммерческой недвижимости: в ресторанах, кафе, салонах красоты и др.



Моноблок Super Aqua ATW

Тепловой насос воздух-вода

Моноблочный тепловой насос воздух-вода обеспечивает обогрев, охлаждение и приготовление горячей воды, обладает высокой эффективностью и низкими эксплуатационными затратами.



A+++ / A++



Технология Full DC Inverter



Режим «Turbo»



Modbus



Вспомогательный источник тепла



Просушка пола



Анти-замерзание

Преимущества

- Экологичный фреон R32.
- Технология Full DC Inverter.
- Широкий диапазон рабочих температур.
- Простой монтаж.

* Приобретается отдельно

** Для подключения нагревательно-охладительного оборудования внутри помещения

Моноблок Super Aqua ATW



AU082FYCRA(HW)



AU112FYCRA(HW)
AU162FYCRA(HW)



YR-E27



ATW-A01
(Опция)

Модель		AU082FYCRA(HW)	AU112FYCRA(HW)	AU162FYCRA(HW)
Охлаждение				
Режим охлаждения ⁽¹⁾	Холодопроизводительность, кВт	7,0	13,5	16,0
	Потребляемая мощность, кВт	1,89	2,94	3,64
	EER	3,7	4,6	4,4
Режим охлаждения ⁽²⁾	Холодопроизводительность, кВт	5,5	11,5	14,5
	Потребляемая мощность, кВт	2,34	3,83	4,92
	EER	2,35	3,0	2,95
Диапазон допустимой температуры окружающего воздуха, °C		10 ~ 46	10 ~ 46	10 ~ 46
Температура воды на выходе, °C		5 ~ 20	5 ~ 20	5 ~ 20
Обогрев				
Режим обогрева ⁽³⁾	Теплопроизводительность, кВт	7,8	11	16
	Потребляемая мощность, кВт	1,77	2,61	3,86
	COP	4,4	4,22	4,15
Режим обогрева ⁽⁴⁾	Теплопроизводительность, кВт	7,01	9,99	14,01
	Потребляемая мощность, кВт	2,76	4,4	5,63
	COP	2,54	2,27	2,49
Диапазон допустимой температуры окружающего воздуха, °C		-20 ~ 35	-20 ~ 35	-20 ~ 35
Температура воды на выходе, °C		25 ~ 55	25 ~ 55	25 ~ 55
Расход воды, л / мин.		23	31,5	45,8
Подключение по воде (вход / выход)		1"	1"	1"
Тип хладагента		R32		
Размеры (Ш × Г × В), мм	Без упаковки	950 × 370 × 965	950 × 370 × 1500	950 × 370 × 1500
	В упаковке	1010 × 480 × 1100	1010 × 480 × 1630	1010 × 480 × 1630
Вес, кг	Без упаковки	87	145	145
	В упаковке	97	157	157
Уровень шума (звуковая мощность) ⁽⁵⁾ , дБ(А)		64	68	68
Электропитание		Ф / В / Гц		
Максимальный рабочий ток, А		21,3	24,3	31,7
Рекомендуемый номинал автоматического выключателя, А		32	32	40
Аксессуары	Проводной пульт	YR-E27		
	Плата управления ГВС (опция)	ATW-A01		

Технические характеристики указаны для следующих рабочих условий:

1) Температура охлаждаемой воды на входе/выходе = 18 °C; температура наружного воздуха = 35 °C по сух. т.

2) Температура охлаждаемой воды на входе/выходе = 7 °C; температура наружного воздуха = 35 °C по сух. т.

3) Температура нагреваемой воды на входе/выходе = 35 °C; температура наружного воздуха = 7 °C по сух. т./6 °C по мокр. т.

4) Температура нагреваемой воды на входе/выходе = 55 °C; температура наружного воздуха = 7 °C по сух. т./6 °C по мокр. т.

5) Тестирование звуковой мощности проводилось в полубезэховой камере.

6) В целях дальнейшего совершенствования продукции указанные технические характеристики могут быть изменены без предварительного уведомления.

7) Плата ATW-A01 позволяет обеспечить снабжение с помощью теплового насоса горячей водой для бытовых нужд, при этом следует иметь в виду, что одновременное использование режимов отопления и ГВС невозможно.

Почему выбирают Haier SUPER AQUA ATW Split?



Высокая эффективность

Сплит системы имеют класс энергоэффективности A+++. SCOP при температуре воды на выходе 35° достигает 4,97, а COP при температуре воды на выходе 35°C достигает 5,06.



Комфорт

Высокая температура воды на выходе

Температура воды на выходе 60 °C без использования дополнительного нагревателя даже при температуре наружного воздуха -15 °C



Двухзональное управление

Поддерживается возможность индивидуального управления температурой для 2-х зон. Используйте эту настройку для максимального комфорта или экономии энергии.



Быстрое приготовление горячей воды

Функции быстрого приготовления горячей воды позволяет включать ТЭН водонагревательного бака одновременно с запуском теплового насоса. Это позволяет снизить зависимость от температуры наружного воздуха и нагрузки на компрессор. Примечание: доступно только при выборе режима ГВС



Удобный монтаж

Температурная зависимость

Температура в Зоне 1 и Зоне 2 может автоматически управляться в зависимости от температуры уличного воздуха. Возможно задание собственного графика для максимального комфорта или экономии энергии.

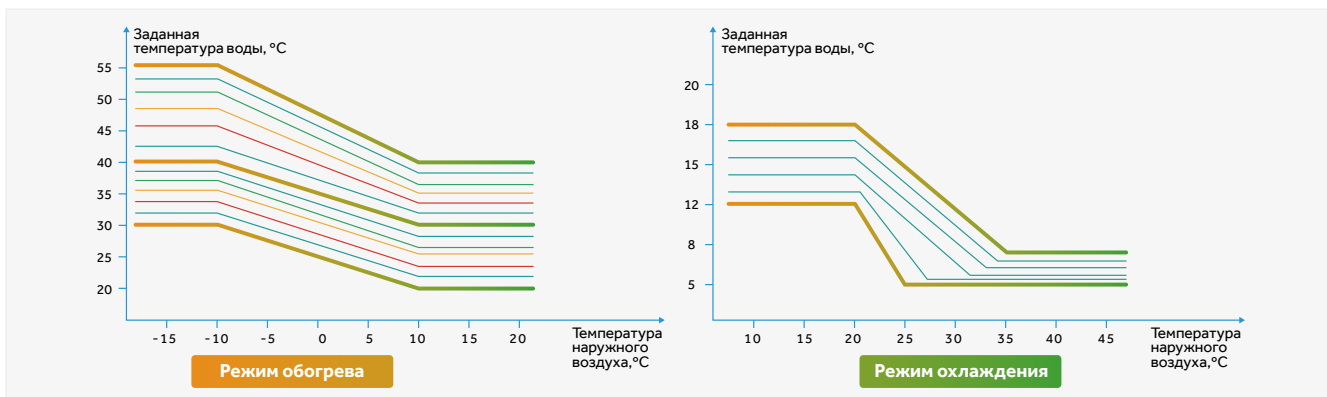

Стерилизация

Повестователь может активировать режим стерилизации и установить дату и время на пульте управления. Вода в воздушно-нагревательном баке будет нагрета до 75 °С, чтобы убить большинство микроорганизмов в ней. В процессе стерилизации индикация на пульте будет напоминать пользователю, о том, что идет процесс стерилизации.

Примечание: только когда ТЭН в водонагревательном баке поддерживает управление насосом Haier.



Журнал ошибок

Ошибки хранятся в журнале для упрощения диагностики и быстрого решения потенциальных проблем.

Параметры системы

Большинство рабочих параметров системы могут быть проверены с использованием функции «System Status», это очень удобно для диагностики и настройки системы.

Автоматический режим

В автоматическом режиме выбор режима работы теплового насоса (обогрев \ охлаждение) выбирается автоматически в зависимости от температуры окружающей среды.

Простое управление

Удобный пульт управления с большим (5") сенсорным экраном и интуитивно понятным интерфейсом.



Надежность

Интеллектуальная система предотвращения замерзания

При снижении температуры воды ниже 5 °С включается водяной насос, а если такая температура сохраняется в течение 10 минут, включается тепловой насос.

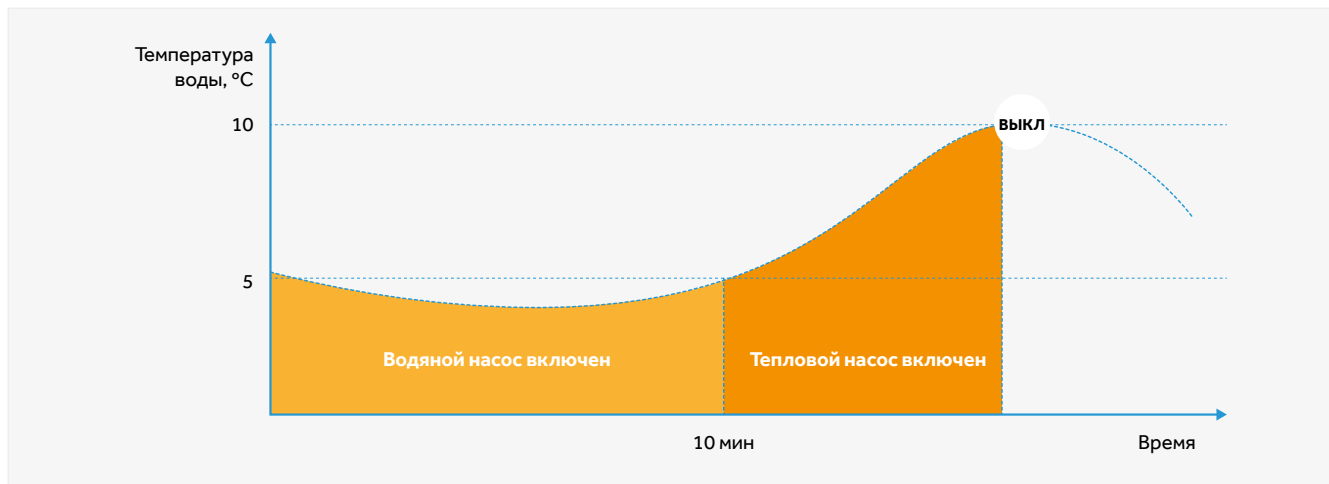

Сухой пол

Значительное повышение температуры пола для его высушивания. Этот режим используется, если на полу образовалась влага.



Система защиты водяного насоса от коррозии

Водяной насос автоматически включится на 60 секунд, если он ни разу не включался за последние 24 часа.

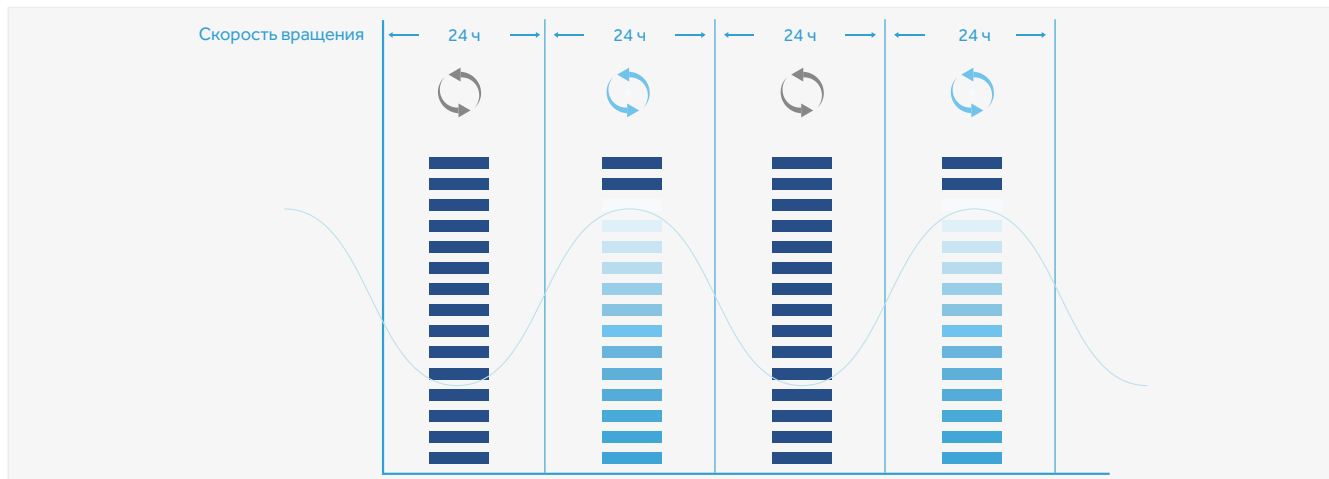

Широкий диапазон рабочих температур

Возможно работа в режиме обогрева при температуре наружного воздуха до -25°C .



Система управления

Программируемый график работы

Пользователь может создавать собственные программы работы, присваивать им названия, устанавливать таймер включения и выключения, выбирать режим работы, устанавливать температуру воды на выходе и т.д. После выбора программы система будет автоматически ее выполнять.



Бивалентное управление

Если в системе используется котел, можно выбрать режим бивалентного управления. При его включении, тепловой насос будет управлять системой и включать котел при необходимости.

При выключении режима, котел и тепловой насос будут работать каждый согласно своей автоматике.



Моноблок Super Aqua HE

Тепловой насос воздух-вода

Новое поколение моноблочных тепловых насосов воздух-вода обеспечивает обогрев, охлаждение и горячее водоснабжение для частных домов. Высокая эффективность системы позволяет значительно снизить стоимость эксплуатации дома.



A+++ / A++



Технология Full DC Inverter



Двухзональное управление



Максимальная темп. воды 60 °C



Быстрый нагрев воды



Тихий режим



Режим «Turbo»



Погодозависимое управление



Стерилизация



Автоматический режим



Modbus



Режим «Выходные»



Расписание



Нагрев за счет солнечной энергии



Вспомогательный источник тепла



Подогрев бассейна



Бивалентное управление



Просушка пола



Анти-замерзание



Анти-ржавчина



Журнал ошибок



Проверка параметров

Преимущества

- SCOP при температуре воды на выходе до 4,59.
- COP при температуре воды на выходе до 5,05.
- Вода на выходе 60 °C при температуре наружного воздуха выше -15 °C.
- Широкий диапазон рабочих температур.
- Простая установка.
- Цветной сенсорный пульт управления с диагональю 5 дюймов.
- Охлаждение модуля драйвера компрессора хладагентом.
- Двойной ЭРВ для улучшения предупредительности при низкой температуре наружного воздуха.
- До 8 блоков могут быть объединены в одну систему.

* Приобретается отдельно ** Для подключения нагревательно-охлаждающего оборудования внутри помещения

Моноблок Super Aqua HE



AW052MUCHA
AW072MUCHA
AW092MUCHA



AW112MXCHA



HW-WA101DBT
(Стандарт)



ATW-A02
(Опция)

Модель		AW052MUCHA	AW072MUCHA	AW092MUCHA	AW112MXCHA
Охлаждение					
Режим охлаждения ⁽¹⁾	Холодопроизводительность, кВт	5,00	7,00	8,00	10,00
	Потребляемая мощность, кВт	1,02	1,44	1,86	2,27
	EER	4,90	4,85	4,40	4,40
Режим охлаждения ⁽²⁾	Холодопроизводительность, кВт	5,00	7,00	8,00	10,00
	Потребляемая мощность, кВт	1,56	2,19	2,76	3,23
	EER	3,20	3,20	2,90	3,10
Диапазон допустимой температуры окружающего воздуха, °C		10 ~ 48	10 ~ 48	10 ~ 48	10 ~ 48
Температура воды на выходе, °C		5 ~ 25	5 ~ 25	5 ~ 25	5 ~ 25
Обогрев					
Режим обогрева ⁽³⁾	Теплопроизводительность, кВт	5,00	7,00	9,00	11,00
	Потребляемая мощность, кВт	0,99	1,40	1,84	2,24
	COP	5,06	5,00	4,90	4,90
Режим обогрева ⁽⁴⁾	Теплопроизводительность, кВт	5,00	7,00	8,50	10,50
	Потребляемая мощность, кВт	1,69	2,41	3,09	3,50
	COP	2,95	2,90	2,75	3,00
Диапазон допустимой температуры окружающего воздуха, °C		-25 ~ 35	-25 ~ 35	-25 ~ 35	-25 ~ 35
Температура воды на выходе, °C		25 ~ 60	25 ~ 60	25 ~ 60	25 ~ 60
Расход воды, л / мин.		14,3	20,1	25,8	31,5
Подключение по воде (вход / выход)		1"	1"	1"	1"
Тип хладагента		R32			
Размеры (Ш × Г × В), мм	Без упаковки	1250 × 380 × 790	1250 × 380 × 790	1250 × 380 × 790	1380 × 460 × 880
	В упаковке	1390 × 550 × 1017	1390 × 550 × 1017	1390 × 550 × 1017	1525 × 630 × 1102
Вес, кг	Без упаковки	81	81	108	108
	В упаковке	109	109	139	139
Уровень шума (звуковая мощность) ⁽⁵⁾ , дБ(А)		60	61	63	63
Электропитание		Ф / В / Гц			
		1 / 230 / 50			
Максимальный рабочий ток, А		14	14	16	20
Рекомендуемый номинал автоматического выключателя, А		20	20	20	25
Аксессуары	Проводной пульт (стандарт)	HW-WA101DBT			
	Плата управления ГВС (опция)	ATW-A02			

Технические характеристики указаны для следующих рабочих условий:

1) Температура охлаждаемой воды на входе/выходе = 18 °C; температура наружного воздуха = 35 °C по сух. т.

2) Температура охлаждаемой воды на входе/выходе = 7 °C; температура наружного воздуха = 35 °C по сух. т.

3) Температура нагреваемой воды на входе/выходе = 35 °C; температура наружного воздуха = 7 °C по сух. т./6 °C по мокр. т.

4) Температура нагреваемой воды на входе/выходе = 55 °C; температура наружного воздуха = 7 °C по сух. т./6 °C по мокр. т.

5) Тестирование звуковой мощности проводилось в полубезэховой камере.

6) В целях дальнейшего усовершенствования продукции указанные технические характеристики могут быть изменены без предварительного уведомления.

7) Плата ATW-A02 позволяет обеспечить снабжение с помощью теплового насоса горячей водой для бытовых нужд, при этом следует иметь в виду, что одновременное использование режимов отопления и ГВС невозможно.

Моноблок Super Aqua HE



AW11NMXCHA
AW142(N)MXCHA
AW162(N)MXCHA



HW-WA101DBT
(Стандарт)



ATW-A02
(Опция)

Модель		AW142MXCHA	AW162MXCHA	AW11NMXCHA	AW14NMXCHA	AW16NMXCHA
Охлаждение						
Режим охлаждения ⁽¹⁾	Холодопроизводительность, кВт	13,50	15,20	10,00	13,50	15,20
	Потребляемая мощность, кВт	2,79	3,50	2,27	2,79	3,50
	EER	4,30	4,00	4,40	4,30	4,00
Режим охлаждения ⁽²⁾	Холодопроизводительность, кВт	12,00	14,00	10,00	12,00	14,00
	Потребляемая мощность, кВт	4,21	5,28	3,23	4,21	5,28
	EER	2,85	2,65	3,10	2,85	2,65
Диапазон допустимой температуры окружающего воздуха, °C		10 ~ 48	10 ~ 48	10 ~ 48	10 ~ 48	10 ~ 48
Температура воды на выходе, °C		5 ~ 25	5 ~ 25	5 ~ 25	5 ~ 25	5 ~ 25
Обогрев						
Режим обогрева ⁽³⁾	Теплопроизводительность, кВт	14,00	16,00	11,00	14,00	16,00
	Потребляемая мощность, кВт	2,95	3,53	2,24	2,95	3,53
	COP	4,75	4,53	4,90	4,75	4,53
Режим обогрева ⁽⁴⁾	Теплопроизводительность, кВт	13,50	15,20	10,50	13,50	15,20
	Потребляемая мощность, кВт	4,82	5,53	3,33	4,82	5,53
	COP	2,80	2,75	3,00	2,80	2,75
Диапазон допустимой температуры окружающего воздуха, °C		-25 ~ 35	-25 ~ 35	-25 ~ 35	-25 ~ 35	-25 ~ 35
Температура воды на выходе, °C		25 ~ 60	25 ~ 60	25 ~ 60	25 ~ 60	25 ~ 60
Расход воды, л / мин.		40,1	45,9	31,5	40,1	45,9
Подключение по воде (вход / выход)		1"	1"	1"	1"	1"
Тип хладагента		R32				
Размеры (Ш × Г × В), мм	Без упаковки	1380 × 460 × 880	1380 × 460 × 880	1380 × 460 × 880	1380 × 460 × 880	1380 × 460 × 880
	В упаковке	1525 × 630 × 1102	1525 × 630 × 1102	1525 × 630 × 1102	1525 × 630 × 1102	1525 × 630 × 1102
Вес, кг	Без упаковки	117	117	117	117	117
	В упаковке	148	148	148	148	148
Уровень шума (звуковая мощность) ⁽⁵⁾ , дБ(А)		63	63	63	63	63
Электропитание		Ф / В / Гц		1 / 230 / 50		
Максимальный рабочий ток, А		32	32	10	14	14
Рекомендуемый номинал автоматического выключателя, А		40	40	16	20	20
Аксессуары	Проводной пульт (стандарт)	HW-WA101DBT				
	Плата управления ГВС (опция)	ATW-A02				

Технические характеристики указаны для следующих рабочих условий:

1) Температура охлаждаемой воды на входе/выходе = 18 °C; температура наружного воздуха = 35 °C по сух. т.

2) Температура охлаждаемой воды на входе/выходе = 7 °C; температура наружного воздуха = 35 °C по сух. т.

3) Температура нагреваемой воды на входе/выходе = 35 °C; температура наружного воздуха = 7 °C по сух. т./6 °C по мокр. т.

4) Температура нагреваемой воды на входе/выходе = 55 °C; температура наружного воздуха = 7 °C по сух. т./6 °C по мокр. т.

5) Тестирование звуковой мощности проводилось в полубеззвучной камере.

6) В целях дальнейшего совершенствования продукции указанные технические характеристики могут быть изменены без предварительного уведомления.

7) Плата ATW-A02 позволяет обеспечить снабжение с помощью теплового насоса горячей водой для бытовых нужд, при этом следует иметь в виду, что одновременное использование режимов отопления и ГВС невозможно.

Сплит Super Aqua ATW

Тепловой насос воздух-вода

Сплитовой тепловой насос воздух-вода обеспечивает обогрев, охлаждение и приготовление горячей воды, обладает высокой эффективностью и низкими эксплуатационными затратами.

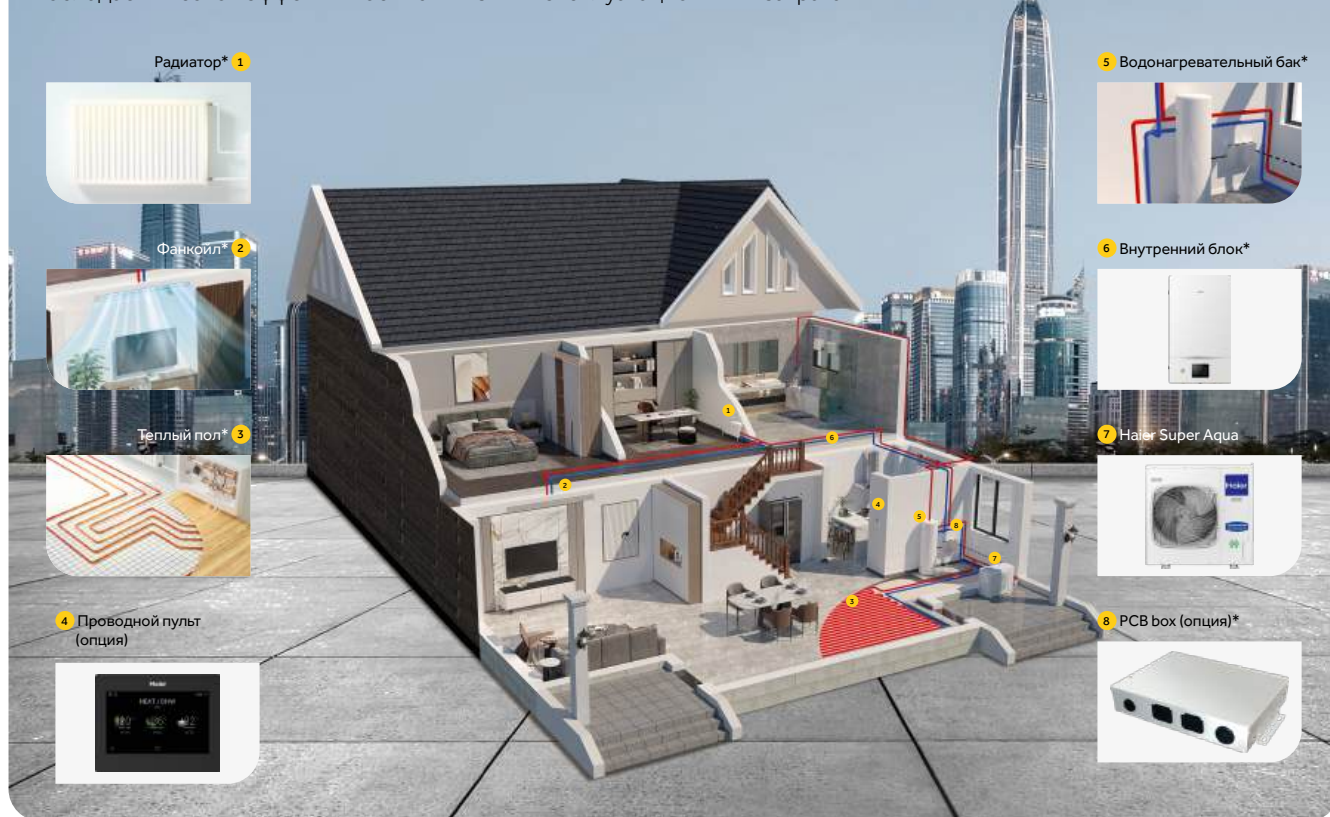

A+++ / A++



Технология Full DC Inverter



Двухзональное управление



Максимальная темп. воды 60°C



Быстрый нагрев воды



Тихий режим



Режим «Turbo»



Погодозависимое управление



Стерилизация



Автоматический режим



Modbus



Режим «Выходные»



Расписание



Нагрев за счет солнечной энергии



Вспомогательный источник тепла



Подогрев бассейна



Бивалентное управление



Просушка пола



Анти-замерзание



Анти-ржавчина



Журнал ошибок



Проверка параметров

Преимущества

- SCOP при температуре воды на выходе до 4,59.
- COP при температуре воды на выходе до 5,05.
- Вода на выходе 60 °C при температуре наружного воздуха выше -15 °C.
- Широкий диапазон рабочих температур.
- Простая установка.
- Вспомогательный нагреватель 1 кВт и 3 кВт.
- Цветной сенсорный пульт управления с диагональю 5 дюймов.

* Для подключения нагревательно-охлаждающего оборудования внутри помещения

Сплит Super Aqua ATW



AW042SSCHA
AW062SSCHA



AW082SNCHA
AW102SNCHA



HU062WAMNA
HU102WAMNA



HW-WA101DBT
(Опция)



ATW-A02*

Модель		Super Aqua HE S 4	Super Aqua HE S 6	Super Aqua HE S 8	Super Aqua HE S 10
Режим охлаждения ⁽¹⁾	Холодопроизводительность, кВт	4	6	8	10
	Потребляемая мощность, кВт	0,85	1,26	1,9	2,5
	EER	4,7	4,75	4,2	4,0
Режим охлаждения ⁽²⁾	Холодопроизводительность, кВт	4	6	8	9
	Потребляемая мощность, кВт	1,29	1,97	2,63	3,0
	EER	3,1	3,15	3,04	3,0
Режим обогрева ⁽³⁾	Теплопроизводительность, кВт	4	6	8	10
	Потребляемая мощность, кВт	0,8	1,2	1,6	2,17
	COP	5,02	4,98	5,0	4,6
Режим обогрева ⁽⁴⁾	Теплопроизводительность, кВт	4	6	8	10
	Потребляемая мощность, кВт	1,4	2,05	2,65	3,45
	COP	2,86	2,92	3,02	2,9
Электропитание	Ф / В / Гц	1 / 230 / 50			
Внутренний блок		HU062WAMNA		HU102WAMNA	
Температура воды на выходе, °C	Охлаждение	5 ~ 25	5 ~ 25	5 ~ 25	5 ~ 25
	Обогрев	15 ~ 60	15 ~ 60	15 ~ 60	15 ~ 60
Расход воды, л / мин.		11,5	17	23	28,7
Подключение по воде (вход / выход)		1"	1"	1"	1"
Размеры (Ш × Г × В), мм	Без упаковки	480 × 850 × 310	480 × 850 × 310	480 × 850 × 310	480 × 850 × 310
	В упаковке	580 × 1020 × 460	580 × 1020 × 460	580 × 1020 × 460	580 × 1020 × 460
Вес, кг	Без упаковки	41	41	43	43
	В упаковке	53	53	55	55
Максимальный рабочий ток, А		20	20	20	20
Рекомендуемый номинал автоматического выключателя, А		63	63	63	63
Наружный блок		AW042SSCHA	AW062SSCHA	AW082SNCHA	AW102SNCHA
Диапазон допустимой температуры окружающего воздуха, °C	Охлаждение	10 ~ 48	10 ~ 48	10 ~ 48	10 ~ 48
	Обогрев	-25 ~ 35	-25 ~ 35	-25 ~ 35	-25 ~ 35
Тип хладагента		R32			
Размеры (Ш × Г × В), мм	Без упаковки	765 × 920 × 372	765 × 920 × 372	950 × 965 × 370	950 × 965 × 370
	В упаковке	1050 × 980 × 500	1050 × 980 × 500	1030 × 1090 × 480	1030 × 1090 × 480
Вес, кг	Без упаковки	55	55	76	76
	В упаковке	67	67	86	86
Максимальный рабочий ток, А		12,5	13	19	22
Рекомендуемый номинал автоматического выключателя, А		25	25	32	32
Трубопроводы хладагента	Диаметр жидкост. трубы, мм	6,35	6,35	9,52	9,52
	Диаметр газовой трубы, мм	15,88	15,88	15,88	15,88
	Макс. длина / перепад высот, м	30 / 20	30 / 20	50 / 30	50 / 30
	Макс. длина трубопроводов без дополнительной заправки, м	10	10	10	10
Дополнительная заправка, г/м		20	20	38	38
Пульт управления	Опционально	HW-WA101DBT / ATW-A02*			

Технические характеристики указаны для следующих рабочих условий:

1) Температура охлаждаемой воды на входе/выходе = 18 °C; температура наружного воздуха = 35 °C по сух. т.

2) Температура охлаждаемой воды на входе/выходе = 7 °C; температура наружного воздуха = 35 °C по сух. т.

3) Температура нагреваемой воды на входе/выходе = 35 °C; температура наружного воздуха = 7 °C по сух. т./6 °C по мокр. т.

4) Температура нагреваемой воды на входе/выходе = 55 °C; температура наружного воздуха = 7 °C по сух. т./6 °C по мокр. т.

5) Тестирование звуковой мощности проводилось в полубеззвонной камере.

* Информация предварительная. Доступно под заказа во второй половине 2023 г.

Габаритные размеры

AU082FYCRA(HW)

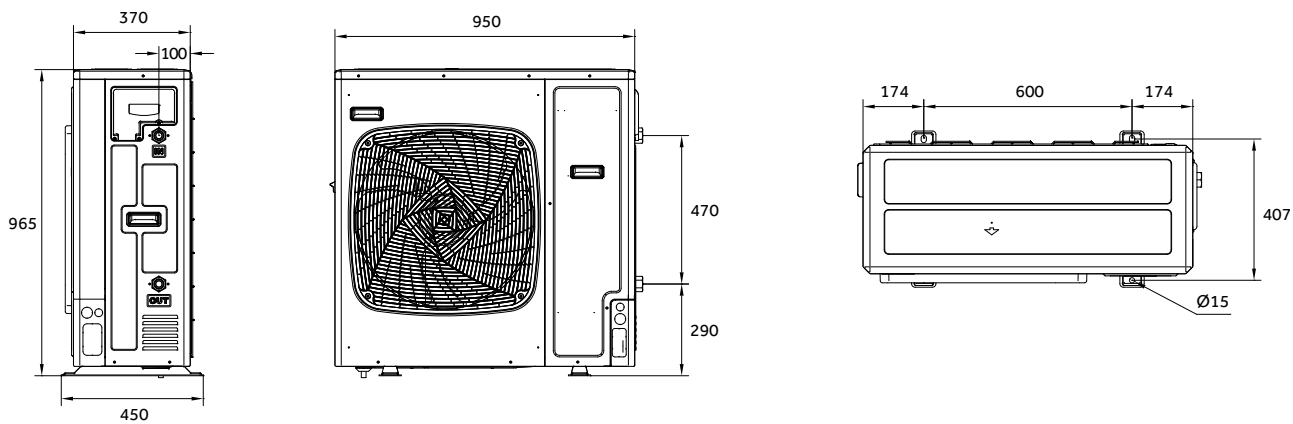

AU112FYCRA(HW), AU162FYCRA(HW)

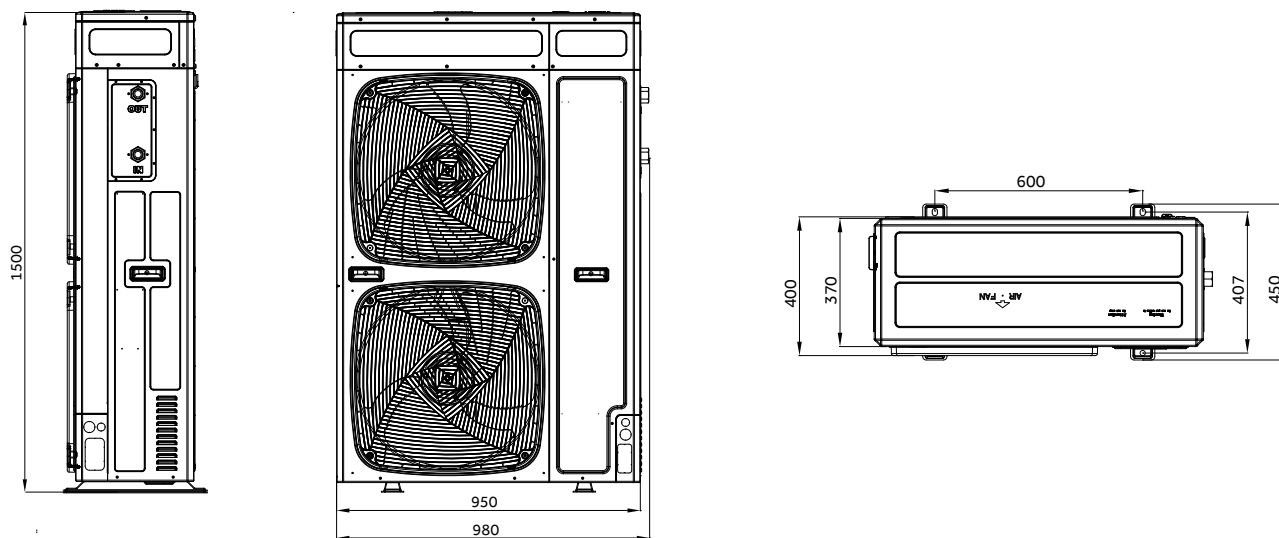

AW052MUCHA, AW072MUCHA, AW092MUCHA

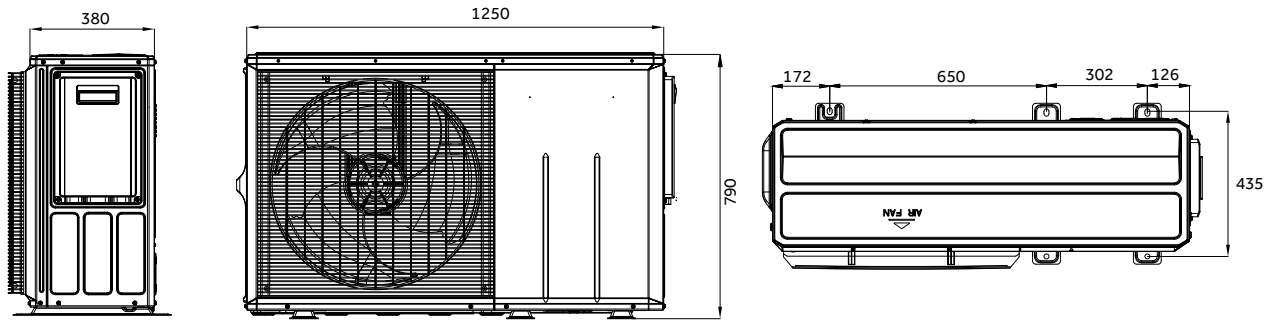

AW112(N)MXCHA, AW142(N)MXCHA, AW162(N)MXCHA

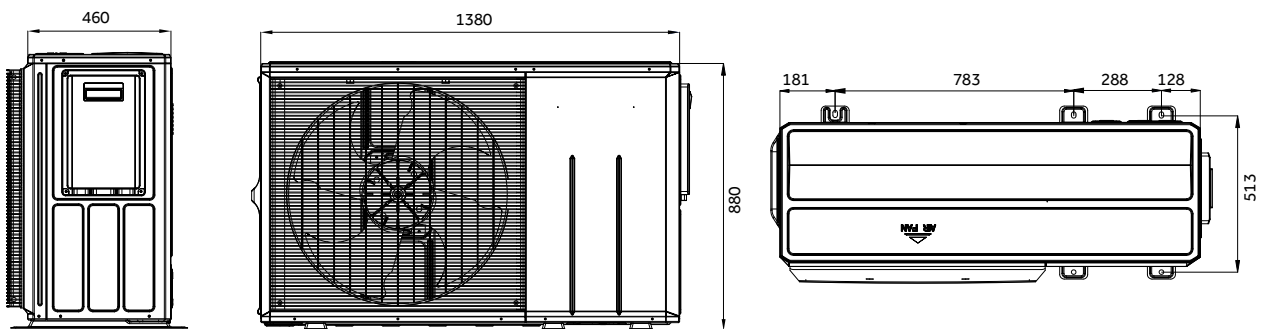

Габаритные размеры

AW042SSCHA, AW062SSCHA

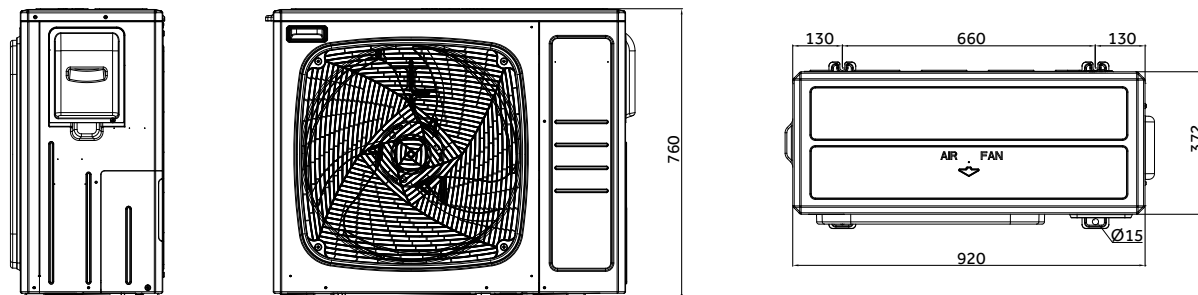

AW042SSCHA, AW062SSCHA

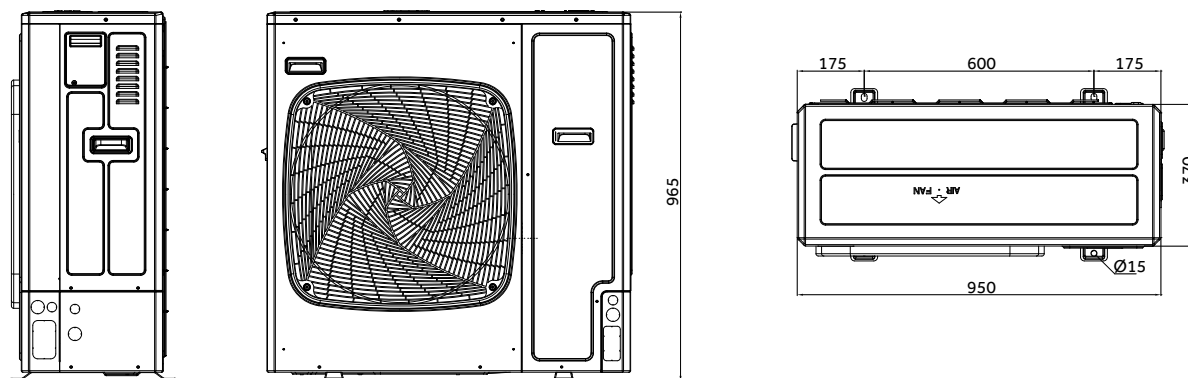

HU062WAMNA, HU102WAMNA

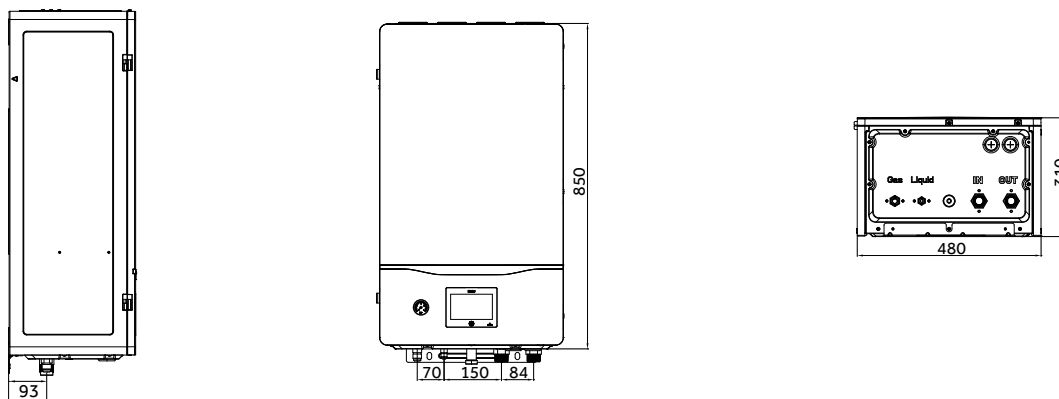

Графики теплопроизводительности

AU082FYCRA(HW), номинальная теплопроизводительность

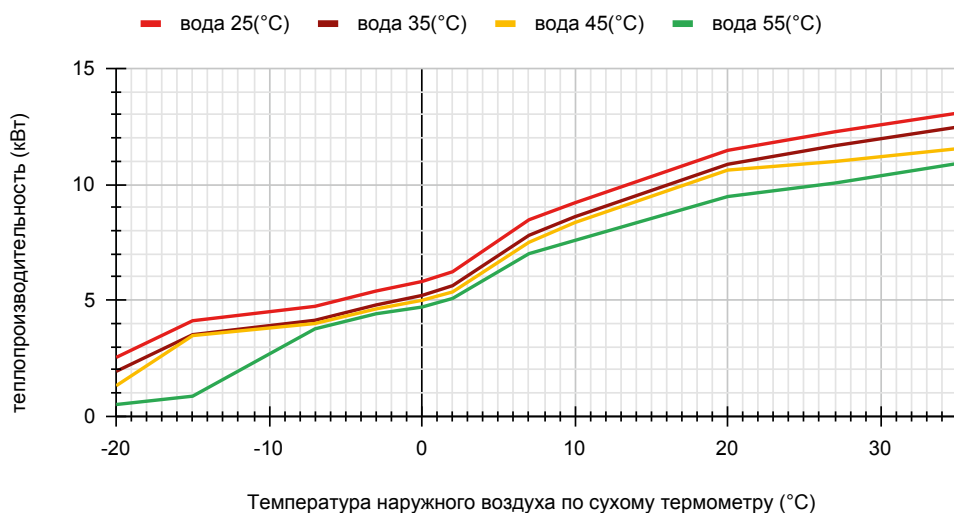



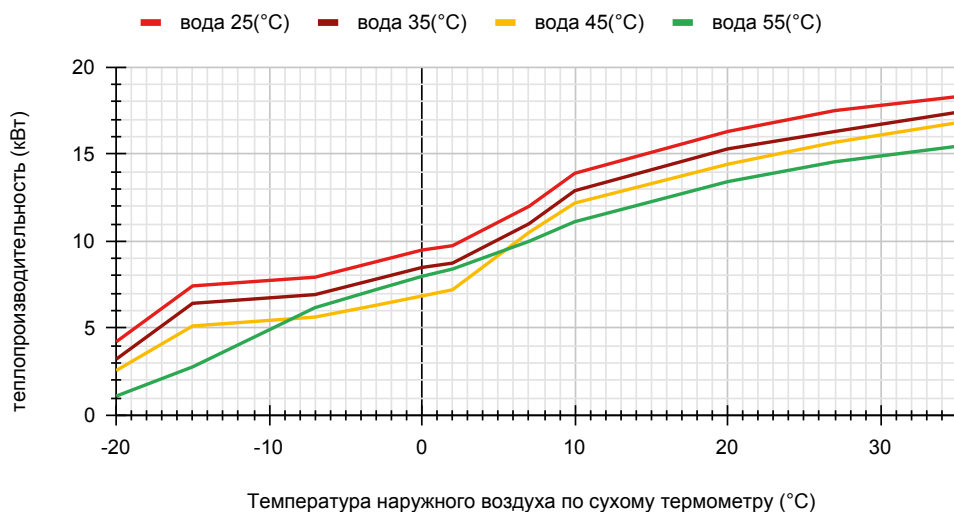

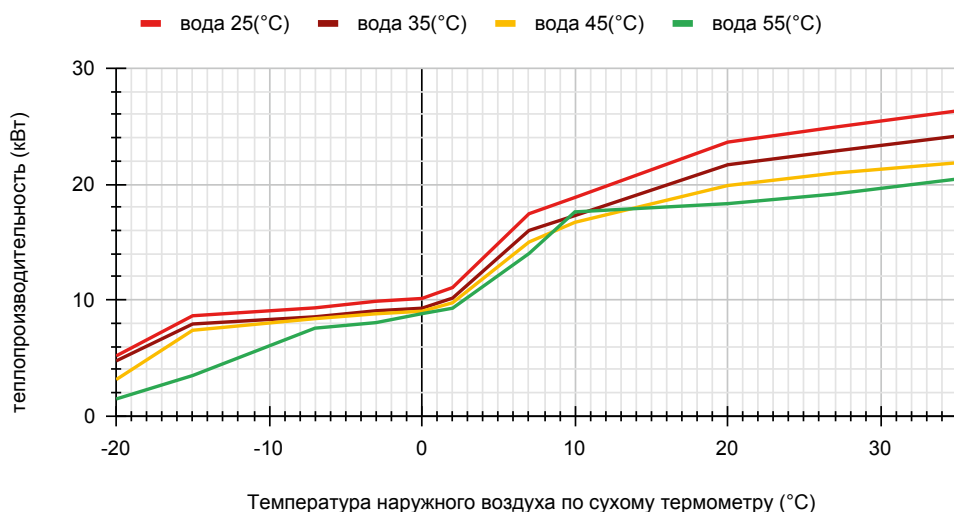

AU112FYCRA(HW), номинальная теплопроизводительность



AU162FYCRA(HW), номинальная теплопроизводительность



Системы управления

Тип	Внешний вид	Тип управления	Совместимость
Пульт управления – инфракрасный	 YR-HQS01	<ul style="list-style-type: none"> Включение/выключение, выбор рабочего режима, скорость вентилятора, температурная уставка, режим свинга (качание жалюзи). Турборежим, тихий. Управление положением жалюзи в блоках кассетного типа с круговым потоком воздуха и компактных кассетных блоках. Часы и таймер. Функция «Здоровье». Self-Clean. Подсветка. Удобное управление большинством функций с помощью одной кнопки. 	Все блоки серий Super Match и Smart Power кроме внутренних блоков с платами 151800106, 151800106A и 0010451167E
Пульт управления – инфракрасный	 YR-HRS01	<ul style="list-style-type: none"> Включение / Выключение, выбор Рабочего режима, скорость вентилятора, температурная уставка, режим свинга (качание жалюзи). Турборежим, тихий. Управление положением жалюзи в блоках кассетного типа с круговым потоком воздуха и компактных кассетных блоках. Self-Clean. Таймер. Функция «Здоровье». Подсветка. 	Все блоки серий Super Match и Smart Power кроме внутренних блоков с платами 151800106, 151800106A и 0010451167E
Приемник инфракрасного сигнала (ресивер)	 HA-SB101DB	<ul style="list-style-type: none"> Управление канальными блоками с помощью инфракрасных пультов. Прием инфракрасного сигнала. 	Канальные блоки Super Match и Smart Power
Пульт управления – проводной	 HW-PA201ABK	<ul style="list-style-type: none"> Цветной дисплей Вкл. / Выкл., Рабочий режим, скорость вентилятора, установка температуры, режим свинга. Управление одним блоком или группой блоков (до 16 ед.). Отображение температуры по шкале Цельсия и Фаренгейта (точность +0,5 °C). Недельный таймер. Индивидуальное управление жалюзи для кассет с круговым потоком. Регулирование статического давления. Выбор языка. 	Кассетные, универсальные, канальные блоки
Пульт управления – проводной с сенсорным дисплеем	 HW-SA201ABK	<ul style="list-style-type: none"> Вкл. / Выкл., Рабочий режим, скорость вентилятора, установка температуры, режим свинга. Управление одним блоком или группой блоков (до 16 ед.). Компактные размеры и узкий профиль: 86 × 86 × 12,8мм. Сенсорные кнопки с подсветкой. Таймер и недельный термостат. Простой монтаж, дружелюбный интерфейс. Индивидуальное управление жалюзи для кассет с круговым потоком. Регулирование статического давления для канальных моделей с DC-мотором. 	Кассетные, универсальные, канальные блоки
Пульт управления – проводной	 HW-BA316AFK	<ul style="list-style-type: none"> Включение / Выключение, выбор рабочего режима, скорость вентилятора, температурная уставка, режим свинга. Управление одним блоком или группой блоков (до 16 ед.). Большие кнопки. Встроенный ИК приемник для дистанционного управления (при использовании с канальными внутренними блоками). 	Не рекомендуется для использования с кассетными блоками с круговым потоком. Нет индивидуального управления жалюзи. Только 3 скорости вентилятора. Нет управления статическим давлением.
Пульт управления – проводной	 HW-BA101ABT	<ul style="list-style-type: none"> Индивидуальное и групповое управление (16 внутренних блоков макс.). Сенсорный экран. Черный корпус из закаленного стекла, дисплей с иконками с LED подсветкой. Базовые возможности управления: вкл./выкл., режим работы, режим работы вентилятора, осушение, автоматический режим. Встроенный ИК приемник для дистанционного управления (при использовании с канальными внутренними блоками). 	Не рекомендуется для использования с кассетными блоками с круговым потоком. Нет индивидуального управления жалюзи. Только 3 скорости вентилятора. Нет управления статическим давлением.

Тип	Внешний вид	Тип управления	Совместимость
Центральный пульт управления	 <p>HC-SA164DBT</p>	<ul style="list-style-type: none"> • Индивидуальное, зональное, групповое и централизованное управление (до 64 внутренних блоков). • Сенсорный дисплей с подсветкой. • Управление работой по расписанию (программе таймера). • Отображение кода ошибок и неисправностей. • Для подключения внутренних блоков сплит систем требуется адаптер YCJ-A002 или непосредственное подключение центрального пульта к наружному блоку мульти сплит 3U...5U. • Недельный таймер. 	
Центральный пульт управления	 <p>YCZ-A004</p>	<ul style="list-style-type: none"> • Индивидуальное, групповое и централизованное управление до 128 внутренними блоками сплит систем. • Сенсорный 7-дюймовый TFT LCD-дисплей с подсветкой. • Управление работой по расписанию (программе таймера). • Редактирование информации по внутренним блокам. • Журнал регистрации событий. • Для подключения внутренних блоков сплит систем требуется адаптер YCJ-A002 или непосредственное подключение центрального пульта к наружному блоку мульти сплит 3U...5U. 	
Центральный пульт управления	 <p>HC-LA1CDBT</p>	<ul style="list-style-type: none"> • Цветной сенсорный экран 12,5”. • Возможность управлять до 128 внутренними блоками сплит систем. • План помещения. • Доступ через web интерфейс и e-mail уведомления. • Недельный таймер. • Возможность интеграции со сторонними системами (например, пожарная сигнализация или управление освещением). • Для подключения внутренних блоков сплит систем требуется адаптер YCJ-A002. • Выбор языка. 	
Интерфейсный шлюз для подключения системы центрального управления	 <p>YCJ-A002</p>	<ul style="list-style-type: none"> • Для интерфейса между коммуникационным протоколом Super Match и 485 протоколом системы центрального управления. • Подключение к центральным пультам BMS. • Порт Modbus. 	Совместимость уточняйте у производителя

Таблица электроподключений

Серия	Модель наружного блока	Электропитание
Полупромышленные сплит-системы ON/OFF R32	1U71F2LR1FA	1 фаза, 230 В, 50 Гц
	1U105F2LQ1FB	3 фазы, 400 В, 50 Гц
	1U140F2LC1FB	3 фазы, 400 В, 50 Гц
Полупромышленные сплит-системы ECO R32	1U50S1LM1FA	1 фаза, 230 В, 50 Гц
	1U71S1LR1FA	1 фаза, 230 В, 50 Гц
	1U105S1LS1FA	1 фаза, 230 В, 50 Гц
	1U140S1LN1FA	1 фаза, 230 В, 50 Гц
	1U160S1LN1FA	1 фаза, 230 В, 50 Гц
	1U105S1LS1FB	3 фазы, 400 В, 50 Гц
	1U140S1LN1FB	3 фазы, 400 В, 50 Гц
Полупромышленные сплит-системы Super Match Plus R32	1U160S1LN1FB	3 фазы, 400 В, 50 Гц
	1U25S2SM4FA	1 фаза, 230 В, 50 Гц
	1U35S2SM4FA	1 фаза, 230 В, 50 Гц
	1U50S2SJ3FA	1 фаза, 230 В, 50 Гц
	1U70S2SJ2FA	1 фаза, 230 В, 50 Гц
	1U71S2SR3FA	1 фаза, 230 В, 50 Гц
	1U105S2SQ1FA	1 фаза, 230 В, 50 Гц
	1U140S2SN2FA	1 фаза, 230 В, 50 Гц
	1U105S2SS1FB	3 фазы, 400 В, 50 Гц
	1U125S2SN2FB	3 фазы, 400 В, 50 Гц
1U140S2SN2FB	3 фазы, 400 В, 50 Гц	
1U160S2SP1FB	3 фазы, 400 В, 50 Гц	
Полупромышленные сплит-системы R410A	1U96WS1ERB	3 фазы, 400 В, 50 Гц
Мультисплит-системы Super Match Plus R32	2U40S2SM2FA	1 фаза, 230 В, 50 Гц
	2U50S2SM2FA	1 фаза, 230 В, 50 Гц
	3U55S2SR5FA	1 фаза, 230 В, 50 Гц
	3U55S2SL5FA	1 фаза, 230 В, 50 Гц
	3U70S2SR5FA	1 фаза, 230 В, 50 Гц
	3U70S2SL5FA	1 фаза, 230 В, 50 Гц
	4U75S2SR5FA	1 фаза, 230 В, 50 Гц
	4U85S2SR5FA	1 фаза, 230 В, 50 Гц
	4U85S2SL5FA	1 фаза, 230 В, 50 Гц
	5U90S2SS5FA	1 фаза, 230 В, 50 Гц
	5U105S2SS5FA	1 фаза, 230 В, 50 Гц
	5U125S2SN1FA	1 фаза, 230 В, 50 Гц
	5U125S2SL1FA	1 фаза, 230 В, 50 Гц

Автомат защиты, А	Кабель силового питания, число жил × сечение (мм ²)	Межблочный кабель, число жил × сечение (мм ²)
16	3 × 4,0	6 × 1,5
16	5 × 2,5	6 × 1,5
16	5 × 2,5	6 × 1,5
16	3 × 2,5	4 × 1,5
20	3 × 2,5	4 × 1,5
25	3 × 4,0	4 × 1,5
40	3 × 6,0	4 × 2,5
40	3 × 6,0	4 × 2,5
10	5 × 1,5	4 × 1,5
20	5 × 2,5	4 × 2,5
20	5 × 2,5	4 × 2,5
16	3 × 1,5	4 × 1,5
16	3 × 1,5	4 × 1,5
20	3 × 2,5	4 × 1,5
20	3 × 2,5	4 × 1,5
20	3 × 4,0	4 × 2,5
32	3 × 6,0	4 × 2,5
50	3 × 10,0	4 × 2,5
10	5 × 1,5	4 × 1,5
20	5 × 2,5	4 × 2,5
20	5 × 2,5	4 × 2,5
20	5 × 2,5	4 × 2,5
25	5 × 4,0	4 × 2,5
16	3 × 2,5	4 × 1,5
16	3 × 2,5	4 × 1,5
20	3 × 2,5	4 × 1,5
20	3 × 2,5	4 × 1,5
20	3 × 2,5	4 × 1,5
20	3 × 2,5	4 × 1,5
25	3 × 4,0	4 × 1,5
25	3 × 4,0	4 × 1,5
25	3 × 4,0	4 × 1,5
25	3 × 4,0	4 × 1,5
25	3 × 4,0	4 × 1,5
40	3 × 6,0	4 × 1,5
40	3 × 6,0	4 × 1,5

Примечание

1. Подвод основного питания всегда к наружному блоку
2. Напряжение питания соответствует ГОСТ 29322-2014
3. Используйте качественный медный кабель с монолитной медной жилой с длительно допустимой температурой нагрева жил кабеля при эксплуатации не менее 70 °С
4. Длина кабеля основного питания не более 20 метров
5. Автомат защитного отключения соответствует выбранному типу кабеля основного питания
6. Провод основного питания проложен в открытом лотке в виде трёхжильного или пятижильного кабеля
7. Потери напряжения в кабеле не более 2%
8. Длина межблочного кабеля не более 40 метров, проложен в лотке в открытом виде в виде четырёхжильного кабеля
9. Заземление оборудования должно быть выполнено в соответствии с инструкцией по монтажу на выбранный тип оборудования
10. Если данные из официальной инструкции по монтажу отличаются от указанных в данной таблице, то следует выбрать сечение кабеля в соответствии с конкретными условиями вашего объекта, максимальным током потребления оборудования, таблицами соответствий по ГОСТ и ПУЭ РФ, а так же при соблюдении всех вышеуказанных условий.

Программа Haier Bonus

Это программа лояльности, которая позволяет накапливать баллы за продажу систем кондиционирования Haier, а затем обменивать их на технику Haier.



Продаете и устанавливаете продукцию Haier



Регистрируете номер в системе



Получаете баллы



Обмениваете баллы на призы

Регистрировать серийные номера стало еще проще благодаря функции сканера в мобильном приложении HaierProff.

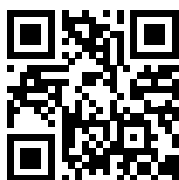

Сканируйте QR-код, чтобы установить приложение HaierProff



Подробную информацию о программе Haier Bonus вы можете получить на сайте www.haierproff.ru/bonus

Торговое представительство HAIER

Адрес:

121099, Москва, Новинский б-р, 8, LOTTE PLAZA, офис 1601

Контакты:

8 800 250 43 05 – Россия

8 10 800 2000 17 06 – Беларусь

E-mail: help@haieronline.ru

www.haierproff.ru



Технические характеристики и внешний вид оборудования, приведенного в данном каталоге, могут быть изменены производителем без предварительного уведомления.