



ROYAL[®]
CLIMA

MULTI FLEXI EU ERP Inverter

**КОНДИЦИОНЕР ВОЗДУХА
(МУЛЬТИ СПЛИТ-СИСТЕМА)**

Внутренний блок:

RCI-PX32HN
RCI-TMN09HN
RCI-TMN12HN
RCI-TM18HN
RCI-CMN12
RCI-CMN18

Наружный блок:

2RMN-14HN/OUT
2RMN-18HN/OUT
3RMN-21HN/OUT
4RMX-28HN/OUT
4RMX-36HN/OUT
5RMN-42HN/OUT

Панель:

RCI-4C/pan

РУКОВОДСТВО ПО ЭКСПЛУАТАЦИИ

Перед началом работы внимательно прочитайте
и сохраните данное руководство



СОДЕРЖАНИЕ

ИСПОЛЬЗУЕМЫЕ ОБОЗНАЧЕНИЯ.....	2
ПРАВИЛА БЕЗОПАСНОСТИ.....	3
НАЗНАЧЕНИЕ.....	4
УСТРОЙСТВО ПРИБОРА.....	5
УСЛОВИЯ ЭКСПЛУАТАЦИИ.....	8
УПРАВЛЕНИЕ ПРИБОРОМ.....	9
ПОДКЛЮЧЕНИЕ ПРОВОДНОГО ПУЛЬТА ДУ.....	26
ТЕХНИЧЕСКИЕ ХАРАКТЕРИСТИКИ.....	28
ПОИСК И УСТРАНЕНИЕ НЕИСПРАВНОСТЕЙ.....	32
УХОД И ОБСЛУЖИВАНИЕ.....	34
ТРАНСПОРТИРОВКА И ХРАНЕНИЕ.....	36
КОМПЛЕКТАЦИЯ.....	36
СРОК ЭКСПЛУАТАЦИИ.....	36
ПРАВИЛА УТИЛИЗАЦИИ.....	36
ДАТА ИЗГОТОВЛЕНИЯ.....	36
СЕРТИФИКАЦИЯ ПРОДУКЦИИ.....	37
ПРОТОКОЛ О ПРИЁМКЕ ОБОРУДОВАНИЯ.....	39
ПРОТОКОЛ ТЕСТОВОГО ЗАПУСКА.....	41
ГАРАНТИЙНЫЙ ТАЛОН.....	43

Уважаемый покупатель!

Поздравляем вас с покупкой и благодарим за удачный выбор кондиционера воздуха бренда Royal Clima.

Перед началом эксплуатации прибора просим вас внимательно ознакомиться с руководством по эксплуатации.

ИСПОЛЬЗУЕМЫЕ ОБОЗНАЧЕНИЯ

ОСТОРОЖНО!

Требования, несоблюдение которых может привести к серьезной травме или летальному исходу.

ВНИМАНИЕ!

Требования, несоблюдение которых может привести к тяжелой травме или серьезному повреждению оборудования.

Примечание:

1. Если повреждена кабель питания, он должен быть заменен производителем или авторизованной сервисной службой или другим квалифицированным специалистом, во избежание серьезных травм.
2. Кондиционер должен быть установлен с соблюдением существующих местных норм и правил эксплуатации электрических сетей.
3. После установки кондиционера электрическая вилка должна находиться в доступном месте для подключения в электрическую розетку.
4. Неисправные батарейки пульта должны быть заменены.
5. Кондиционер должен быть установлен на достаточно надежных кронштейнах.
6. Производитель оставляет за собой право без предварительного уведомления покупателя вносить изменения в конструкцию, комплектацию или технологию изготовления изделия с целью улучшения его свойств.
7. В тексте и цифровых обозначениях инструкции могут быть допущены опечатки.
8. Если после прочтения инструкции у вас останутся вопросы по эксплуатации кондиционера, обратитесь к продавцу или в специализированный сервисный центр для получения разъяснений.
9. На кондиционере присутствует этикетка, на которой указаны технические характеристики и другая необходимая информация.

Используемые знаки безопасности на упаковке



ПРЕДУПРЕЖДЕНИЕ

Этот символ показывает, что в данном приборе используется легковоспламеняющийся хладагент. Если хладагент протекает и подвергается воздействию внешнего источника возгорания, существует риск возгорания.



ВНИМАНИЕ

Этот символ указывает на то, что обслуживающий персонал должен обращаться с этим оборудованием со ссылкой на руководство по установке.



ВНИМАНИЕ

Этот символ означает, что следует внимательно прочитать руководство по эксплуатации.



ВНИМАНИЕ

Этот символ показывает, что доступна такая информация, как руководство по эксплуатации или инструкция по установке.

ПРАВИЛА БЕЗОПАСНОСТИ



ПРЕДУПРЕЖДЕНИЕ
Данное устройство
заполнено
хладагентом R32

- Не используйте хладагент, отличный от указанного (R32) для дозаправки или перезаправки изделия. В противном случае в контуре охлаждения может образоваться недопустимо высокое давление, что может привести к неисправности или взрыву изделия.
- Техническое обслуживание и ремонт кондиционера, работающего на хладагенте R32 должны осуществляться после проверки устройства на безопасность, чтобы минимизировать риски возникновения опасных инцидентов.
- Перед началом эксплуатации кондиционера внимательно изучите данную инструкцию. Кондиционер предназначен для поддержания комфортных условий в помещении. Используйте его только по прямому назначению в соответствии с данной инструкцией.
- Не подключайте и не отключайте кондиционер от электрической сети, вынимая вилку из розетки, используйте кнопку ВКЛ/ВЫКЛ.
- Не засовывайте посторонние предметы в воздухозаборные решетки кондиционера. Это опасно, т.к. вентилятор вращается с высокой скоростью.
- Не охлаждайте и не нагревайте воздух в помещении очень сильно, если в нем находятся дети или инвалиды.
- Кондиционер не предназначен для использования лицами (включая детей) с ограниченными физическими способностями, недостатком опыта и знаний, пока они не по-

лучили инструкцию по использованию данного кондиционера от человека, который отвечает за их безопасность.

- Дети не осознают опасности, которая может возникнуть при использовании электроприборов. Поэтому не разрешайте им использовать или играть прибором без вашего присмотра. Не оставляйте шнур питания в зоне досягаемости для детей, даже если электроприбор выключен.
- Храните упаковочные материалы (картон, пластик и т.д.) в недоступном для детей месте, поскольку они могут представлять опасность для детей.
- Монтаж кондиционера должен осуществляться квалифицированными специалистами официального дилера.
- Перед установкой кондиционера убедитесь, что параметры местной электрической сети соответствуют параметрам, указанным на табличке с техническими данными прибора.
- Не допускается установка кондиционера в местах возможного скопления легко воспламеняющихся газов и помещениях с повышенной влажностью (ванные комнаты, зимние сады).
- Не устанавливайте кондиционер вблизи источников тепла.
- Чтобы избежать сильной коррозии кондиционера, не устанавливайте наружный блок в местах возможного попадания на него соленой морской воды.
- Все кабели и розетки должны соответствовать техническим характеристикам прибора и электрической сети.
- Кондиционер должен быть надежно заземлен.
- Используйте прибор только по назначению указанному в данной инструкции.
- Не храните бензин и другие летучие и легковоспламеняющиеся жидкости вблизи кондиционера – это очень опасно!
- Кондиционер не дает притока свежего воздуха! Чаще проветривайте помещение, особенно если в помещении работают приборы на жидком топливе, которые снижают количество кислорода в воздухе.
- Во избежание поражения электрическим током и пожара не лейте воду или другую жидкость и не допускайте попадания брызг

на внутренний блок и пульт дистанционного управления.

- Во избежание пожара не храните легковоспламеняющиеся материалы (клеи, лаки, бензин) рядом с кондиционером.
- Во избежание травм и повреждения кондиционера не касайтесь воздухозаборных и воздуховыпускных решеток при работе направляющей заслонки.
- Во избежание травм не снимайте кожух с вентилятора наружного блока.
- Не включайте и не выключайте кондиционер сетевым выключателем. Используйте для этого кнопку on/off на пульте дистанционного управления.
- Не пытайтесь самостоятельно отремонтировать кондиционер. Обратитесь к квалифицированному специалисту.
- Заземление обеспечивает безопасность при проведении ремонта и чистки кондиционера. Тем не менее, при проведении любых работ рекомендуется отключать его от сети электропитания выключателем.
- Не используйте кондиционер не по его прямому назначению (сушка одежды, замораживание продуктов и т.п.)
- Не загромождайте отверстия входа и выхода воздуха блоков.

НАЗНАЧЕНИЕ

Кондиционер мульти сплит-система MULTI FLEXI EU ERP Inverter предназначен для создания оптимальной температуры воздуха при обеспечении санитарно-гигиенических норм в жилых помещениях. Кондиционер осуществляет охлаждение, осушение, нагрев и очистку воздуха от пыли.

УСТРОЙСТВО ПРИБОРА

Устройство представляет собой мульти сплит-сплит систему DC-инверторного типа, состоящую из одного наружного и комбинации внутренних блоков.

Внутренние блоки могут быть настенного, канального, кассетного и напольно-потолочного типа. Данная инструкция описывает только комбинации наружного блока и внутренних блоков настенного типа.

Количество внутренних блоков зависит от производительности наружного блока и определяется по таблице. Внутренние блоки в таблице обозначаются цифрами от 7-24, которые в свою очередь обозначают мощность каждого внутреннего блока в 1000 BTU.

	1 блок	2 блока	3 блока	4 блока	5 блоков
2RMN-14HN/OUT	9				
	12	9+9			
	18	9+12			
2RMN-18HN/OUT	9	9+9			
	12	9+12			
	18	9+18			
		12+12			
3RMN-21HN/OUT	9	9+9			
	12	9+12	9+9+9		
	18	9+18	9+9+12		
		12+12			
4RMX-28HN/OUT		9+9	9+9+9		
	9	9+12	9+9+12		
	12	9+18	9+9+18	9+9+9+9	
	18	12+12	9+12+12	9+9+9+12	
		12+18	9+12+18		
		12+18	12+12+12		
		18+18	12+12+18		

	1 блок	2 блока	3 блока	4 блока	5 блоков
4RMX-36HN/OUT			9+9+9	9+9+9+9	
		9+9	9+9+12	9+9+9+12	
	9	9+12	9+9+18	9+9+9+18	
	12	9+18	9+12+12	9+9+12+12	
	18	12+12	9+12+18	9+9+12+18	
		12+18	9+18+18	9+12+12+12	
		18+18	12+12+18	9+12+12+18	
			12+12+18	12+12+12+12	
			12+18+18	12+12+12+18	
5RMN-42HN/OUT			9+9+9	9+9+9+9	9+9+9+9+9
		9+9	9+9+12	9+9+9+12	9+9+9+9+12
	9	9+12	9+9+18	9+9+9+18	9+9+9+9+18
	12	9+18	9+12+12	9+9+12+12	9+9+9+12+12
	18	12+12	9+12+18	9+9+12+18	9+9+9+12+18
		12+18	9+18+18	9+9+18+18	9+9+12+12+12
		18+18	12+12+12	9+12+12+12	9+9+12+12+18
			12+12+18	9+12+12+18	9+12+12+12+12
			12+18+18	12+12+12+12	9+12+12+12+18
				12+12+12+18	12+12+12+12+12

Внутренний блок настенного типа

1. Монтажная пластина
2. Передняя панель
3. LED-дисплей (просветного типа) и приемник ИК сигнала (за передней панелью)
4. Жалюзи
5. Вход воздуха
6. Выход воздуха

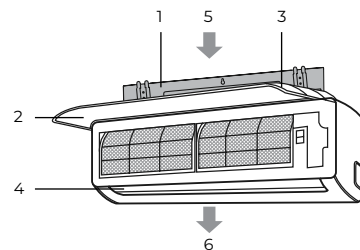

Внутренний блок кассетного типа

1. Воздуховыпускная решетка
2. Воздухозаборное отверстие
3. Передняя решетка
4. Блок индикации
5. Жалюзи
6. Трубопроводы хладагента
7. Дренажный шланг
8. Дренажный насос
9. Пульт ДУ

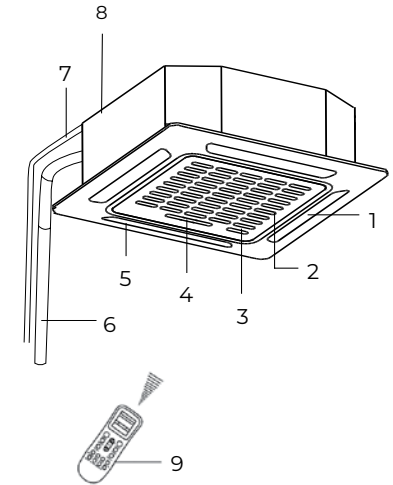

Наружный блок

1. Трубопроводы хладагента
2. Соединительный кабель
3. Запорные вентили

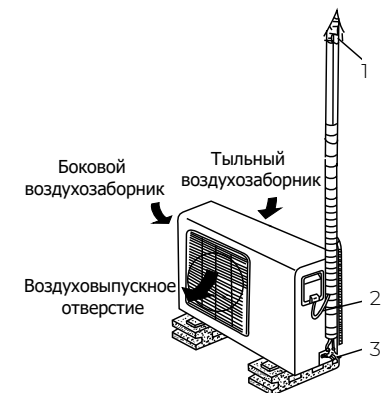

Панель индикации внутреннего блока кассетного типа

1. Инфракрасный приемник
2. Ручное управление
3. Индикатор работы
4. Индикатор работы таймера
5. Индикатор предварительного нагрева/размораживания
6. Аварийный индикатор

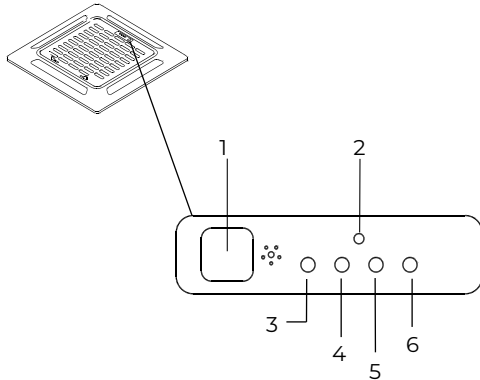

Панель индикации внутреннего блока настенного типа

Внутренний блок

1. - Индикация температуры

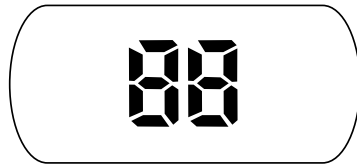

УСЛОВИЯ ЭКСПЛУАТАЦИИ

ВНИМАНИЕ!

1. Если указанные условия эксплуатации не выполняются, то срабатывают устройства защиты, что ведет к отключению кондиционера.
2. Влажность воздуха в помещении не должна превышать 80 %. Если это условие не выполняется, то на поверхности кондиционера может образоваться конденсат.

Температурный диапазон эксплуатации

Режим работы	Охлаждение	Нагрев
Минимальная температура воздуха в зоне установки наружного блока, °C	-15	-15
Максимальная температура воздуха в зоне установки наружного блока, °C	50	24

УПРАВЛЕНИЕ ПРИБОРОМ

Пульт дистанционного управления

Модель	Для всех моделей кондиционеров, указанных на обложке
Номинальное напряжение	3,0 В
Диапазон рабочих температур	-5 ... +60 °C
Максимальное расстояние до приемника сигналов	8 м (при напряжении 3,0 В до 11м)

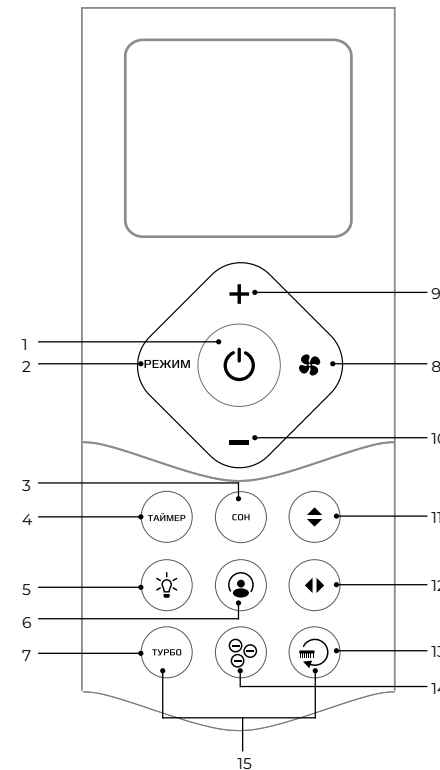

1. «» — включение/отключение прибора.
2. «РЕЖИМ» — выбор режима работы AUTO-Охлаждение-Осушение-Нагрев-Вентиляция.
3. «СОН» — используется для создания комфортных условий в ночное время
4. «ТАЙМЕР» — функция, позволяющая установить период времени, после которого устройство автоматически включится/выключится.

5. «» — включение и выключение светодиодного дисплея и звуковых сигналов внутреннего блока.

6. «» — поддержание комфортной температуры вблизи пульта ДУ.

7. «ТУРБО» — функция, позволяющая достигать заданную температуру в короткие сроки.

8. «» — выбор скорости вращения вентилятора AUTO-Низкий-Средний-Высокий.

Примечание: удерживание этой кнопки в течение 2 секунд активирует бесшумный режим.

9. «+» — увеличение температуры с шагом в 1 °C, максим. температура +30 °C.

10. «-» — уменьшение температуры с шагом в 1 °C, мин. температура +17 °C.

11. «» — Кратковременное нажатие: ступенчатое изменение положения горизонтальных жалюзи. Удержание в течение 3 секунд: включение/отключение покачивания горизонтальных жалюзи.

12. «» — Кратковременное нажатие: ступенчатое изменение положения вертикальных жалюзи. Удержание в течение 3 секунд: включение/отключение покачивания вертикальных жалюзи.

Примечание: только для серии Prestigio Multi Inverter.

13. «» — активация функции самоочистки.

14. «ION» — включение/отключение ионизатора.

Примечание: только для серии Prestigio Multi Inverter.

15. «» — включение/отключение блокировки кнопок пульта ДУ.

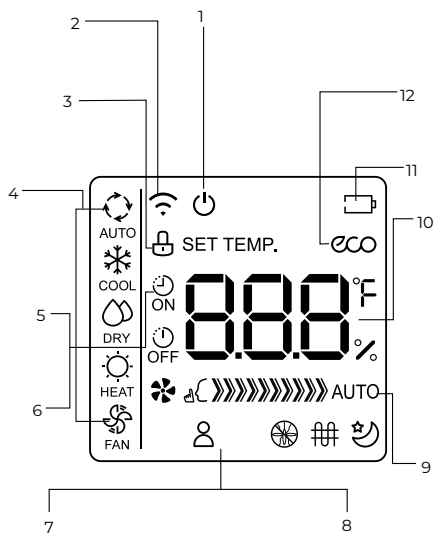

1. «ON/OFF» — появляется, когда устройство включается, и исчезает, когда устройство выключается

2. ИНДИКАЦИЯ СИГНАЛА — показывает сигнал подключения пульта ДУ к внутреннему блоку

3. ИНДИКАТОР БЛОКИРОВКИ — загорается при активации функции блокировки

4. ИНДИКАЦИЯ ТЕКУЩЕГО РЕЖИМА РАБОТЫ — AUTO-Охлаждение-Осушение-Нагрев-Вентиляция

5-6. ЦИФРОВОЙ ИНДИКАТОР УСТАНОВКИ ТАЙМЕРА «ON/OFF» — показывает значения от 0.5 до 24 в режиме таймера

7-8. ИНДИКАЦИЯ РЕЖИМОВ:

«FOLLOW ME» — поддержание комфортной температуры, вблизи пульта ДУ

«SILENCE FEATURE» — тихий режим работы

«SLEEP» — режим сон

не активна в данной версии

не активна в данной версии

9. ИНДИКАТОР РАБОТЫ ВЕНТИЛЯТОРА -

отображает скорость вращения вентилятора:

AUTO-Низкая-Средняя-Высокая

10. ИНДИКАЦИЯ ЗАДАННОЙ ТЕМПЕРАТУРЫ / ТАЙМЕРА

11. ИНДИКАТОР БАТАРЕИ — индикация заряда батареи

12. ИНДИКАТОР «ECO» — отображается при активации функции «ECO»

⚠ ВНИМАНИЕ!

Установка и замена элементов питания

Пульт управления питается от двух батареек (AAA), которые находятся сзади под крышкой на задней стороне пульта.

- Слегка нажав на крышку, сдвиньте ее и отсоедините.
- Извлеките старые батарейки и вставьте новые. Обратите внимание на правильность полярности.
- Подсоедините крышку на место.

Примечание: при извлечении батареек все настройки пульта сбрасываются. После замены батареек требуется настройка параметров работы кондиционера.

⚠ ВНИМАНИЕ!

При замене элементов питания не используйте старые элементы или элементы других типов. Это может привести к нарушению нормальной работы пульта ДУ.

- Если вы не пользуетесь пультом более 1 месяца, извлеките элементы питания из пульта, так как они могут протечь и повредить пульт.
- При нормальной эксплуатации кондиционера срок службы элементов питания составляет около 6 месяцев.
- Заменяйте элементы питания, если отсутствует звуковое подтверждение приема команд ДУ, или когда пропадает значок передачи сигнала.

⚠ ВНИМАНИЕ!

Не пользуйтесь кондиционером при низких температурах наружного воздуха. Это может привести к серьезной поломке.

1. Если между пультом и приемником инфракрасных сигналов на внутреннем блоке находятся посторонние предметы, то кондиционер не будет принимать сигналы пульта ДУ.

2. Не допускайте попадания на пульт жидкости.

3. Не оставляйте пульт в зоне воздействия высокой температуры и прямых солнечных лучей.

4. Попадание прямых солнечных лучей на приемник сигналов ДУ может вызвать нарушения в работе кондиционера.

5. Не оставляйте пульт в зоне воздействия электромагнитного излучения, генерируемого другими домашними приборами.

Дистанционное управление кондиционером

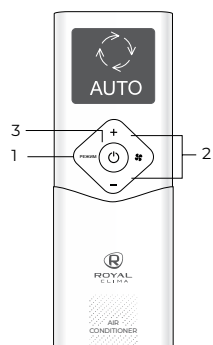

Режим «AUTO»



В автоматическом режиме устройство будет автоматически выбирать следующие режимы работы: охлаждение, вентиляция, нагрев или осушение на основе установленной температуры.

1. Нажмите кнопку «РЕЖИМ», чтобы выбрать режим «AUTO».
2. Установите желаемую температуру с помощью кнопки «+» или «-».
3. Нажмите кнопку «» для активации режима.

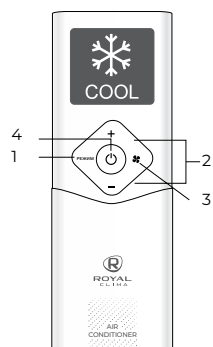
Примечание: в режиме «AUTO» скорость вентилятора изменить нельзя.



РЕЖИМ ОХЛАЖДЕНИЯ

1. Нажмите кнопку «РЕЖИМ» для выбора режима «COOL» (охлаждение).
2. Установите желаемую температуру с помощью кнопки «+» или «-».
3. Нажмите кнопку «», чтобы выбрать скорость вентилятора.
4. Нажмите кнопку «» для активации режима.

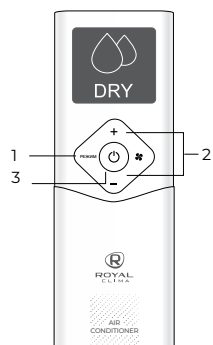



РЕЖИМ ОСУШЕНИЯ

1. Нажмите кнопку «РЕЖИМ» для выбора режима «DRY» (осушение).
2. Установите желаемую температуру с помощью кнопки «+» или «-».
3. Нажмите кнопку «» для активации режима.

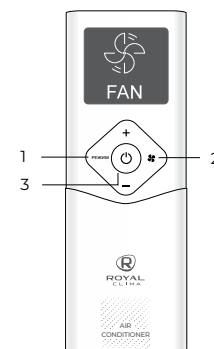
Примечание: в режиме осушения скорость вентилятора изменить нельзя.





РЕЖИМ ВЕНТИЛЯЦИИ

1. Нажмите кнопку «РЕЖИМ» для выбора режима «FAN» (вентиляция).
2. Выберите необходимую скорость вентилятора при помощи кнопки «».
3. Нажмите кнопку «» для активации режима.

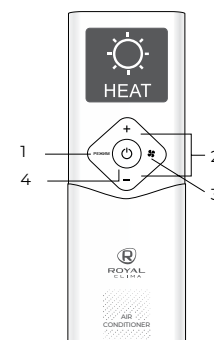
Примечание: в режиме вентиляции нельзя установить температуру. На ЖК-дисплее не будет отображаться температура.



РЕЖИМ НАГРЕВА

1. Нажмите кнопку «РЕЖИМ» для выбора режима «HEAT» (нагрев).
2. Установите желаемую температуру с помощью кнопки «+» или «-».
3. Нажмите кнопку «», чтобы выбрать скорость вентилятора.
4. Нажмите кнопку «» для активации режима.

Примечание: эффективность работы режима нагрева снижается, когда температура наружного воздуха падает. В таких случаях мы рекомендуем использовать кондиционеры совместно с другими нагревательными приборами.

Установка таймера

- Таймер на включение — установите значение таймера после которого устройство автоматически включится.
- Таймер на выключение — установите значение таймера после которого устройство автоматически отключится.

Таймер на включение

Функция таймер на включение позволяет установить период времени, после которого устройство будет автоматически включено, например, когда вы приходите домой с работы.

1. Нажмите кнопку «ТАЙМЕР». На дисплее пульта ДУ отобразятся текущие настройки таймера и будет мигать индикатор времени.
2. Не позднее чем через 3 секунды, нажмите кнопку «+» или «-», время изменится на 0,5 часа (также допустимо удержание кнопки «+» или «-»). Продолжайте нажимать кнопку, пока на экране не отобразится желаемое время до включения кондиционера.
3. Через 2 секунды после прекращения нажатия кнопок «+» и «-», пульт ДУ передаст сигнал на кондиционер и на дисплее пульта ДУ загорится иконка таймера включения «ON».

Примечание: время работы таймера ограничено 24 часами.

Например, если вы установите таймер на включение через 2,5 часа, «2.5 h» появится на экране, и устройство включится через 2,5 часа.



Пример: установка таймера на включение блока через 2,5 часа.



Пример: установка таймера на отключение блока через 5 часов.

Таймер на выключение

Таймер на отключение позволяет установить период времени, по истечении которого блок автоматически отключится, например, когда вы проснетесь.

1. Два раза нажмите на кнопку «ТАЙМЕР». На дисплее пульта ДУ отобразятся текущие настройки таймера и будет мигать индикатор времени.
2. Не позднее чем через 3 секунды, нажмите кнопку «+» или «-», время изменится на 0,5 часа (также допустимо удержание кнопки «+» или «-»). Продолжайте нажимать кнопку, пока на экране не отобразится желаемое время до выключения кондиционера.
3. Через 2 секунды после прекращения нажатия кнопок «+» и «-», пульт ДУ передаст сигнал на кондиционер и на дисплее пульта ДУ загорится иконка таймера включения «OFF».

Примечание: время работы таймера ограничено 24 часами.

Например, если вы установите таймер на отключение через 5 часов, «5.0 h» появится на экране, и устройство отключится через 5 часов.

Примечание: при установке таймера на включение или отключения до 10 часов, время будет автоматически увеличиваться на 30 минут с каждым нажатием. После 10 часов и до 24, время будет автоматически увеличиваться на 1 час.

Таймер вернется к 0 после 24 часов.

Вы можете отключить функцию таймера установив его на «0.0 h».

Настройка таймера на включение и отключение одновременно

Важно учитывать, что те сроки, которые вы установите для обеих функций относятся к часам установленным после текущего времени. Например, предположим, что текущее время час дня, и вы хотите, чтобы блок включился автоматически в семь вечера. После этого отработал в течение 2-х часов, затем автоматически выключился в девять часов вечера.

Проделайте следующую операцию:

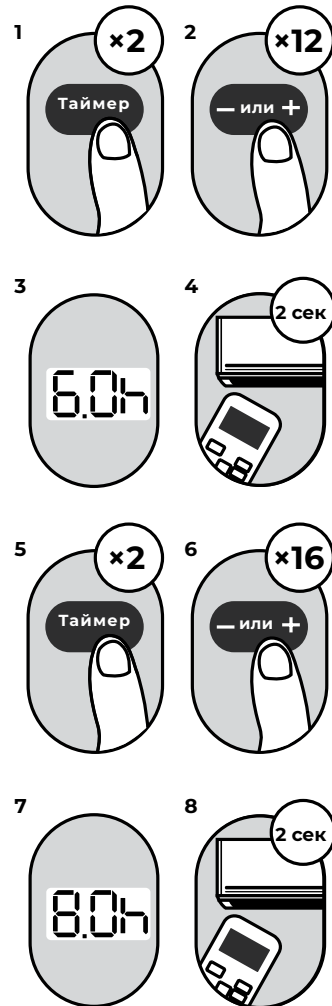

Например: установка таймера на включение через шесть часов работы, рабочее время два часа и затем автоматическое выключение (см. рисунок ниже).

Дисплей пульта ДУ

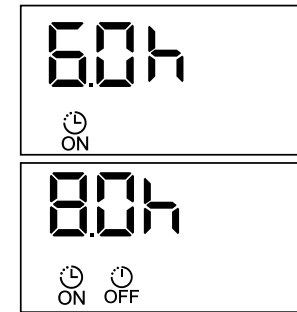

Таймер устанавливается для включения через 6 часов от текущего времени

Таймер устанавливается для отключения через 8 часов от текущего времени

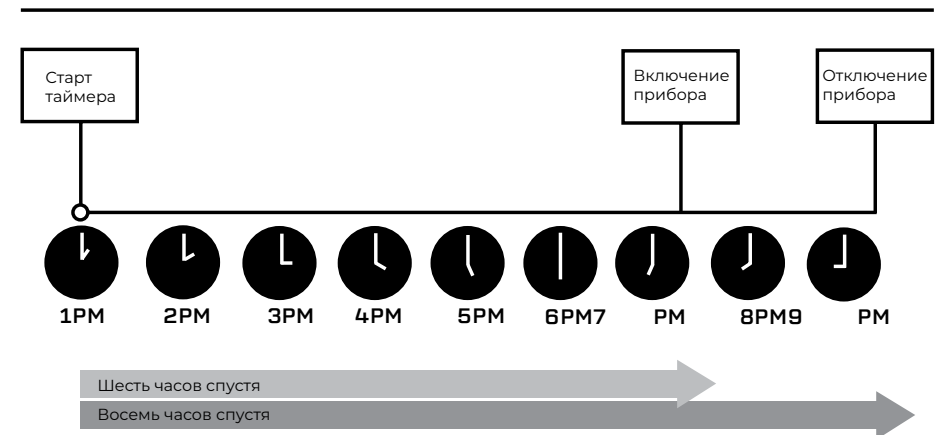

Функции пульта ДУ

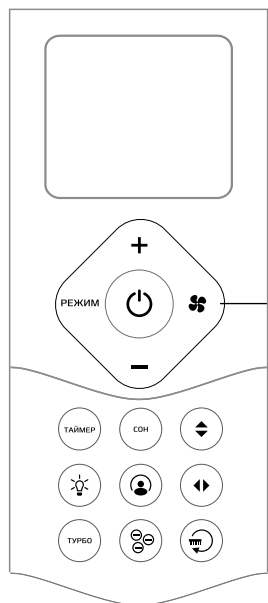

Удерживайте кнопку FAN (вентилятор) в течение 2 секунд, чтобы активировать бесшумный режим «SILENT»

ФУНКЦИЯ «СОН»

Режим «Комфортный сон» используется для поддержания оптимальной температуры в помещении во время сна и уменьшения потребления электроэнергии.

Нажмите на кнопку «СОН» для перехода в режим комфортного сна. Повторное нажатие кнопки отключает данный режим.

В данном режиме, кондиционер запоминает значение установленной температуры, работает с указанным значением 2 часа, после чего изменяет уставку на 1 °C (в режиме нагрева температура снижается на 1 °C, в режиме охлаждения — повышается на 1 °C).

Еще через 2 часа, внутренний блок снова изменяет значение температуры на 1 °C (аналогично).

Через 7 часов работы (общее время работы с момента запуска режима комфортного сна), кондиционер автоматически отключается.

Примечание: режим «СОН» не активен в режимах вентиляции и осушения.

* Не активна в данной серии.

ФУНКЦИЯ «ТУРБО»

Функция «Турбо» позволяет запустить кондиционер на максимальной производительности и быстро охладить или нагреть помещение.

ФУНКЦИЯ «iFEEL»

Позволяет пульту дистанционного управления измерять температуру в своем текущем местоположении и отправлять этот сигнал в кондиционер каждые 3 минуты.

При использовании режимов «АУТО», «ОХЛАЖДЕНИЕ» или «НАГРЕВ» измерение температуры окружающей среды с пульта дистанционного управления (а не с самого внутреннего блока) позволит кондиционеру оптимизировать температуру вокруг вас и обеспечить максимальный комфорт.

Примечание:

- Убедитесь, что при работе данной функции пульт ДУ и внутренний блок кондиционера находятся в прямой видимости, на расстоянии не более 8 метров;
- Не загораживайте воздухообменное отверстие на задней части пульта ДУ, оно необходимо для корректных замеров температуры встроенным термодатчиком.
- Данная функция автоматически отключится, если кондиционер не будет получать информацию от пульта ДУ в течение 7 минут;

БЕСШУМНЫЙ РЕЖИМ «SILENT»*

Удерживайте кнопку «FAN» в течение 2 секунд, чтобы активировать/отменить бесшумный режим. В данном режиме кондиционер максимально снижает скорость вращения вентилятора внутреннего блока и компрессора, что может привести к недостаточной производительности кондиционера.

ФУНКЦИЯ ПОВОРОТА ЖАЛЮЗИ

▲ Кратковременное нажатие: ступенчатое изменение положения горизонтальных жалюзи.

▼ Удержание в течение 3 секунд: включение/отключение покачивания горизонтальных жалюзи.

▶ Кратковременное нажатие: ступенчатое изменение положения вертикальных жалюзи.

Удержание в течение 3 секунд: включение/отключение покачивания вертикальных жалюзи.

Примечание: только для серии Prestigio Multi Inverter.

ФУНКЦИЯ ДЕЖУРНОГО ОТОПЛЕНИЯ *

Данная функция позволяет запустить режим дежурного отопления (поддержание минимальной положительной температуры в помещении на уровне +8 °C).

Используйте данную функцию, если необходимо предотвратить промерзание помещения.

Примечание: для включения/отключения функции, переведите кондиционер в режим «нагрев», уменьшите заданную температуру до +17 °C, а потом 2 раза в течение 1 секунды нажмите на кнопку «-». При активации функции на дисплее кондиционера загорится код FP.

ФУНКЦИЯ ОТКЛЮЧЕНИЯ ДИСПЛЕЯ

И ЗВУКОВЫХ СИГНАЛОВ «LAMP»

Данная кнопка позволяет отключить/включить дисплей и звуковые сигналы внутреннего блока кондиционера.

Примечание: при любом изменении настроек кондиционера, дисплей внутреннего блока загорится на 5 секунд, после чего автоматически погаснет.

ФУНКЦИЯ «САМООЧИСТКА»

При активации функции «САМООЧИСТКА» ваше устройство будет очищать себя автоматически.

Цикл очистки занимает 30 минут, после чего прибор отключается автоматически.

Вы можете использовать данную функцию так часто, как захотите.

Примечание: вы можете активировать эту функцию только в режиме охлаждения и осушения.

* Не активна в данной серии.

ФУНКЦИЯ БЛОКИРОВКИ

Одновременно нажмите и удерживайте в течение 2 секунд кнопки «ТУРБО» и «FAN» для блокировки/разблокировки кнопок пульта ДУ.

ФУНКЦИЯ ИОНИЗАЦИИ «ION»

Данная кнопка позволяет включить/отключить встроенный ионизатор внутреннего блока.

Примечание: только для серии Prestigio Multi Inverter.

ВНИМАНИЕ!

Будьте осторожны и не прикасайтесь к ионизатору (расположен в районе выходного отверстия для воздуха на внутреннем блоке кондиционера) во время работы и в течение 15 минут после окончания работы ионизатора. Это может быть опасно из-за высокого напряжения, которое требуется для работы ионизатора.

ВНИМАНИЕ!

1. Если между пультом и приемником инфракрасных сигналов на внутреннем блоке находятся посторонние предметы, то кондиционер не будет принимать сигналы пульта ДУ.
 2. Не допускайте попадания на пульт жидкости.
 3. Не оставляйте пульт в зоне воздействия высокой температуры и прямых солнечных лучей.
 4. Попадание прямых солнечных лучей на приемник сигналов ДУ может вызвать нарушения в работе кондиционера.
 5. Не оставляйте пульт в зоне воздействия электромагнитного излучения, генерируемого другими домашними приборами.
- Не пользуйтесь кондиционером при низких температурах наружного воздуха. Это может привести к серьезной поломке.

УПРАВЛЕНИЕ КОНДИЦИОНЕРОМ БЕЗ ПУЛЬТА ДУ

При утере пульта ДУ или выходе из строя элементов питания управление кондиционером производится следующим образом.

Для доступа к панели управления поднимите переднюю панель.

Освободите концы панели. Откройте панель и поднимите вверх до положения, в котором она фиксируется (до щелчка).

Нажмите на нижние концы панели с двух сторон и закройте до упора.

Откройте и поднимите переднюю панель вверх, пока она не зафиксируется со щелчком. В моделях с производительностью 24000 БТЕ используйте стойки, чтобы поддержать панель. При нажатии кнопки ручного управления, режим функционирования переключается в следующем порядке: «AUTO», «COOL», «OFF». (Температура по умолчанию установлена 24° C / 76 °F)

Надежно закройте панель в первоначальном положении.

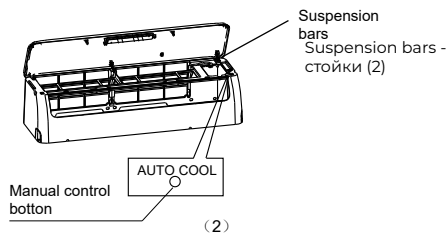
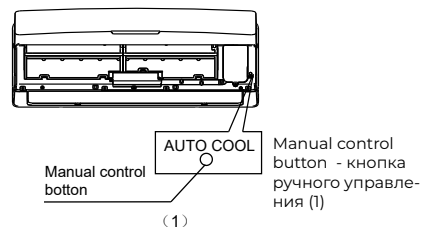

Проводной пульт ДУ

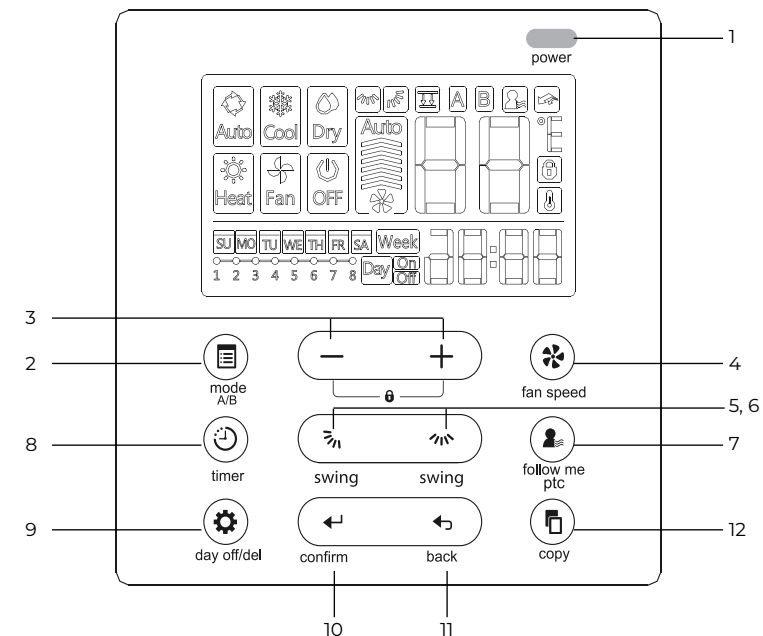

1. Кнопка power ON/OFF (Вкл/выкл)

Нажмите на эту кнопку для включения кондиционера. Повторное нажатие выключит кондиционер. Если кондиционер включен, светодиодный индикатор в кнопке светится.

кондиционера (в режиме таймера). Диапазон допустимых температур: от +17 °C до +30 °C.

- Одновременно нажмите и удерживайте в течение 3 секунд кнопки «+» и «-» для блокировки и разблокировки кнопок пульта ДУ.

2. Кнопка MODE (Режим)

Нажмите на эту кнопку для изменения режима работы кондиционера. Изменение режима работы происходит в следующем порядке: AUTO→COOL→DRY→HEAT→FAN (АВТО→ОХЛАЖДЕНИЕ→ОСУШЕНИЕ→НАГРЕВ→ВЕНТИЛЯЦИЯ).

4. Кнопка FAN SPEED (Скорость вентилятора)

Нажмите на эту кнопку изменения скорости вращения вентилятора внутреннего блока. Доступны 4 скорости вентилятора: Авто→Низкая скорость→Средняя скорость→Высокая скорость.

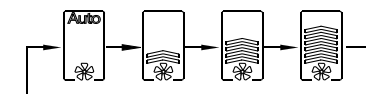

3. Кнопки + - (ТЕМП)

- Используйте кнопки + и - для изменения температурной уставки или времени до включения/отключения

5-6. Кнопки и SWING* (регулирование положения вертикальных и горизонтальных жалюзи)

Используйте кнопку регулирования вертикальных жалюзи для включения автопокачивания вертикальных жалюзи.

Используйте кнопку регулирования горизонтальных жалюзи для регулирования положения горизонтальных жалюзи:

— быстрое однократное нажатие активирует режим ступенчатого изменения положения горизонтальных жалюзи, на дисплее начнет мигать значок . Продолжайте нажимать кнопку изменения положения, каждое нажатие изменяет положение горизонтальных жалюзи примерно на 6°.

— Долгое нажатие активирует функцию автопокачивания горизонтальных жалюзи. Повторное долгое нажатие отключает данную функцию.

— Для активации режима индивидуального управления горизонтальными жалюзи, быстро однократно нажмите кнопку изменения положения горизонтальных жалюзи , на дисплее начнет мигать значок . Для выбора жалюзи, положение которой необходимо изменить, воспользуйтесь клавишами **+** и **-**, при этом, индикатор «-0» на дисплее пульта ДУ означает, что будет изменено положение всех жалюзи одновременно, а индикаторы «-1...-4» означают, что будет изменено положение только одной из четырех горизонтальных жалюзи.

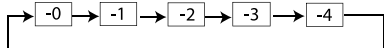

После выбора жалюзи, положение которой необходимо изменить, быстро однократно нажмите на кнопку изменения положения жалюзи , каждое нажатие изменяет положение жалюзи примерно на 6°. Для включения и отключения автопокачивания жалюзи, воспользуйтесь долгим нажатием на кнопку изменения положения.

Сочетание кнопок «Переключение единиц отображения температуры»

• Одновременно нажмите и удерживайте в течение 3 секунд кнопки и для изменения единиц отображения температуры с °C на °F и обратно.

7. Кнопка Follow Me (функция «iFEEL» – отслеживание комнатной температуры по термодатчику в пульте ДУ)

• Для активации функции «iFEEL», кратковременно нажмите на кнопку , на дисплее пульта ДУ появится обозначение . Для отключения функции, повторно кратковременно нажмите на кнопку . При работе функции , пульт периодически передает данные со встроенного в него термодатчика на кондиционер. При работе функции , на дисплее пульта отображается текущая комнатная температура и соответствующий значок .

8. Кнопка TIMER (настройка таймера вкл/выкл)

8.1 Настройка внутренних часов пульта ДУ

8.1.1 Нажмите и удерживайте кнопку в течение 3 секунд. Индикатор времени на пульте ДУ начнет мигать.

8.1.2 С помощью кнопок **+** и **-** настройте текущий день недели (начиная с воскресенья).



8.1.3 Для подтверждения дня недели еще раз нажмите кнопку или не нажимайте ничего в течение 10 секунд.

8.1.4 С помощью кнопок **+** и **-** настройте текущее время (например, понедельник, 11:20 утра).



8.1.5 Для подтверждения дня недели еще раз нажмите кнопку или не нажимайте ничего в течение 10 секунд.

8.2 Настройка дневного таймера включения или выключения

8.2.1 Нажмите кнопку и выберите настройку дневного таймера включения или выключения или .



8.2.2 Нажмите кнопку подтверждения:

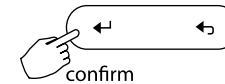

8.2.3 С помощью кнопок **+** или **-** выберите желаемое время включения или выключения кондиционера (например, отключение в 18:00)

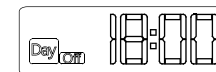

8.2.4 Нажмите кнопку подтверждения:

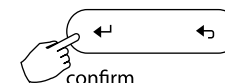

8.3 Настройка дневного таймер включения и выключения (одновременно)

8.3.1 Нажмите кнопку и выберите настройку дневного таймера включения и выключения :



8.3.2 Нажмите кнопку подтверждения:

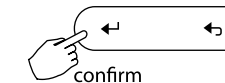

8.3.3 С помощью кнопок **+** или **-** выберите желаемое время включения и нажмите кнопку подтверждения:

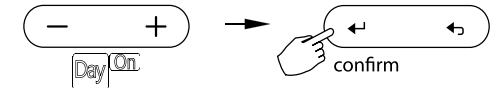

8.3.4 С помощью кнопок **+** или **-** выберите желаемое время выключения:

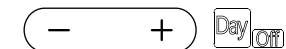

8.3.5 Нажмите кнопку подтверждения для завершения настройки таймера включения и выключения:

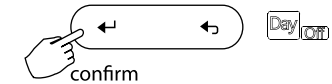

8.4 Настройка недельного таймера включения/выключения и других параметров работы

8.4.1 Нажмите кнопку и выберите настройку недельного таймера включения или выключения .

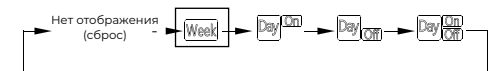

8.4.2 Нажмите кнопку подтверждения:

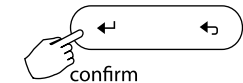

8.4.3 С помощью кнопок **+** или **-** выберите день недели, для которого будете осуществлять настройку таймера, и нажмите кнопку подтверждения.

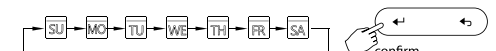

* Функция неактивна в данной серии

8.4.4 Для настройки таймеров событий используйте кнопки **+** или **-** и затем нажмите кнопку подтверждения. Таймеры событий – настройки времени включения и выключения, режима работы, уставки температуры, скорости вентилятора для каждого из дней недели. Максимальное количество таймеров событий для одного дня – 8 штук.

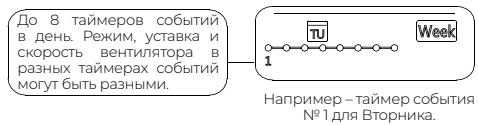

8.4.5 Для настройки времени события, используйте **+** или **-** и затем нажмите кнопку подтверждения.



8.4.6 Для настройки режима работы кондиционера при активации события, используйте **+** или **-** и затем нажмите кнопку подтверждения. Доступные режимы работы: АВТО-ОХЛАЖДЕНИЕ-ОСУШЕНИЕ-НАГРЕВ-ВЕНТИЛЯЦИЯ-ОТКЛЮЧЕНИЕ

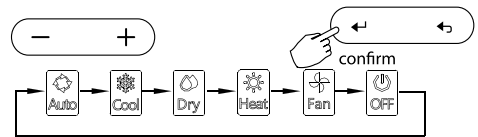

8.4.7 С помощью кнопок **+** или **-**, выберите желаемую уставку температуры и затем нажмите кнопку подтверждения. **Примечание:** настройка уставки температуры недоступна в режимах ВЕНТИЛЯЦИЯ и ОТКЛЮЧЕНИЕ.



8.4.8 С помощью кнопок **+** или **-** выберите желаемую скорость вентилятора и затем нажмите кнопку подтверждения.

Примечание: настройка скорости вентилятора недоступна в режимах АВТО, осушения и отключения.



Примечание: для возврата к предыдущему шагу настройки недельного таймера, нажмите кнопку назад **←**. Если в процессе настройки недельного таймера вы не будете осуществлять никаких действий в течение 30 секунд, то настройка недельного таймера будет сброшена и будут восстановлены текущие параметры.

8.5 Запуск недельного таймера

- Для запуска недельного таймера с помощью кнопки **🕒** выберите недельный таймер **Week**, и он запустится автоматически.
- Для отмены запуска по таймеру нажмите на кнопку **power** или на кнопку **🕒**.

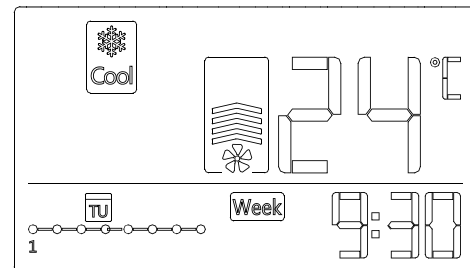

9. Кнопка **⚙️ DAY OFF/DEL** (настройка таймера праздничных дней / удаление таймера)

- Для выбора праздничного дня, в процессе настройки недельного таймера, выполните шаги 8.4.1 и 8.4.2. Затем, с помощью кнопок **+** или **-** выберите день недели, который хотите назначить праздничным и нажмите кнопку **⚙️**. **Например:** праздничный день настроен на среду.



Повтор этого действия позволит также назначить праздничными днями и другие дни недели.

- Для удаления таймеров событий дня в процессе настройки недельного таймера нажмите кнопку подтверждения. Затем с помощью кнопок **+** или **-** выберите день недели для которого необходимо удалить таймеры событий и нажмите кнопку подтверждения.



Затем с помощью кнопок **+** или **-** выберите один из таймеров событий выбранного дня который необходимо удалить. На дисплее будут показаны настройки времени включения/выключения, режима работы, температурной уставки и скорости вентилятора выбранного таймера события, которые можно удалить. Удалите необходимые параметры таймера события с помощью клавиши «DEL» **⚙️**.

Например: удаление таймера события 1 для субботы.

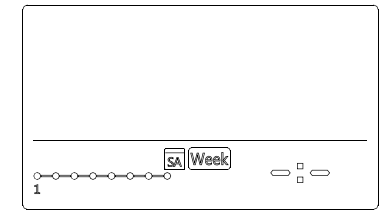
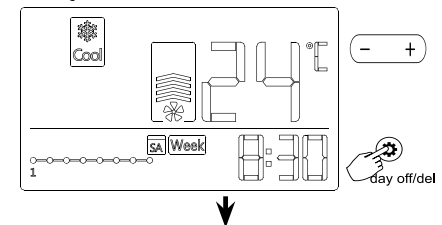

10. Кнопка **← CONFIRM** (подтверждение действия)

Данная кнопка используется в некоторых сценариях (например, настройка таймера) для подтверждения выбранного действия.

11. Кнопка **← BACK** (отмена или возврат к предыдущему действию)

Данная кнопка используется в некоторых сценариях (например, настройка таймера) для возврата в предыдущее меню (к предыдущему действию) или для отмены действия.

12. Кнопка **📄 COPY** (копирование)

Данная кнопка позволяет скопировать таймеры событий с одного дня недели на другой. При этом копируется все расписание событий исходного дня. Использование функции копирования таймеров событий позволяет значительно упростить настройку таймеров событий. Для копирования таймеров событий из одного дня недели в другой, в процессе настройки недельного таймера, выполните настройку хотя бы одного таймера события. Затем, нажмите кнопку подтверждения.

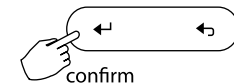

Затем с помощью кнопок **+** или **-** выберите день недели, таймеры событий которого хотите скопировать и нажмите кнопку **📄 COPY**. На экране появится и будет мигать код «CY».



Затем с помощью кнопок **+** или **-** выберите день недели для которого необходимо скопировать таймеры событий и нажмите кнопку **MC**. Например, копирование таймеров событий с понедельника на среду:

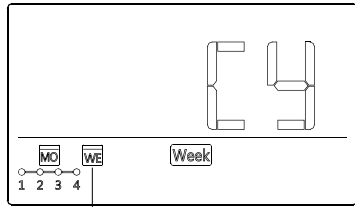

Значок **WE** быстро мигает

Для копирования таймеров событий с/на другие дни недели, повторите предыдущие действия. После окончания копирования, нажмите клавишу подтверждения и затем нажмите клавишу возврата (произойдет возврат к настройке недельного таймера).

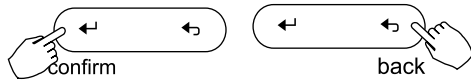

Примечание: если в процессе настройки или работы с пультом ДУ у вас возникают проблемы или пульт работает не так как ожидается, внимательно прочитайте инструкцию и строго следуйте ее указаниям. При невозможности устранить проблему свяжитесь с поставщиком оборудования.

Подключение проводного пульта ДУ

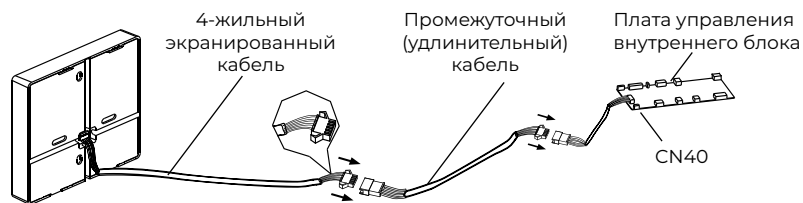

Возможные ошибки при работе пульта ДУ

№	Значение кода ошибки	Код ошибки
1	Нет связи пульт-кондиционер	F0
2	Неисправен пульт	F1

Меры предосторожности при пользовании проводным пультом ДУ.

- Не пытайтесь самостоятельно устанавливать, перемещать или демонтировать проводной пульт ДУ, в противном случае возможно поражение электрическим током или возникновение пожара.
- Обратитесь к квалифицированному специалисту.
- Не распыляйте на пульт легковоспламеняющиеся жидкости, в противном случае возможно возникновение пожара.
- Не используйте пульт если на него попала жидкость, в противном случае возможно поражение электрическим током.

ВНИМАНИЕ!

- Пульт работает только в низковольтных цепях, подключение к нему переменного напряжения однофазной или трехфазной сети приведет к выходу его из строя.
- Кабель соединяющий пульт с блоком – четырехжильный, допустимое сечение каждой жилы от 0,75 до 1,25 мм², длина кабеля не более 20 метров. Расстояние от кабеля до силовых проводов или кабелей должно составлять не менее 30–50 см. Используйте только экранированный кабель с обязательным заземлением на металлическую часть корпуса внутреннего блока.

ВНИМАНИЕ!

Это применяется только в целях тестирования кондиционера.

Чтобы восстановить управление с ПДУ используйте непосредственно пульт дистанционного управления.

РЕГУЛИРОВАНИЕ НАПРАВЛЕНИЯ ПОТОКА ОБРАБОТАННОГО ВОЗДУХА

Необходимо регулировать направление воздушного потока с таким расчетом, чтобы не создавался дискомфорт и поток равномерно распределялся по помещению. Направление потока по вертикали регулируется с пульта дистанционного управления. Направление потока по горизонтали регулируется вручную поворотом решетки.

РЕГУЛИРОВАНИЕ НАПРАВЛЕНИЯ ВОЗДУШНОГО ПОТОКА ПО ВЕРТИКАЛИ (только для серии Prestigio Multi Inverter).

КАК ЗАДАТЬ НУЖНОЕ НАПРАВЛЕНИЕ ПОТОКА (РЕЖИМ- SWING)

Эта операция проводится при работающем кондиционере. Нажимая кнопку выбора положения жалюзи «SWING» на пульте управления, установите жалюзи в нужной позиции либо выберите диапазон их поворота. Поворот жалюзи и направление воздушного потока в вертикальном направлении изменяются в ограниченном диапазоне. Во всех последующих действиях направление потока в вертикальном направлении будет сохранено таким, каким вы задали его с помощью кнопки «SWING».

Чтобы установить горизонтальное направление потока воздуха (влево-вправо) переместите направляющую вручную (если это предусмотрено конструкцией кондиционера), чтобы направить поток воздуха в предпочтительную сторону.

ВНИМАНИЕ!

Не вставляйте излишне глубоко пальцы в панель выпуска воздуха. Высокоскоростной вентилятор внутри может представлять опасность.

ВНИМАНИЕ!

Регулирование направления потока и включение режима «SWING» (кнопка «SWING») невозможно при выключенном кондиционере, включая период ожидания, заданный таймером включения «ON TIMER». Следите за тем, чтобы кондиционер не работал в течение длительного времени в режимах охлаждения и осушения воздуха при направленной вниз струе. В противном случае возможна конденсация влаги на вертикальных жалюзи и, как следствие стекание ее вниз. Запрещается двигать жалюзи руками. Всегда используйте кнопку «SWING» на пульте. Попытка регулирования положения жалюзи вручную приведет к сбою в работе кондиционера, его остановке и повторному пуску. При повторном пуске кондиционера вертикальные жалюзи могут быть неподвижны в течение 10 секунд.

ТЕХНИЧЕСКИЕ ХАРАКТЕРИСТИКИ

Наружные блоки

Параметр / Серия	MULTI FLEXI EU ERP INVERTER		
	2R2M-14HN/OUT	2R2M-18HN/OUT	3R2M-21HN/OUT
Номинальная холодопроизводительность (диапазон), кВт*	4,10 (1,47-4,84)	5,28 (2,23-5,57)	6,15 (1,99-6,59)
Номинальная теплопроизводительность (диапазон), кВт*	4,40 (1,61-4,84)	5,57 (2,34-5,63)	6,45 (1,45-6,68)
Электропитание, В/Гц/Ф	220-240/50/1	220-240/50/1	220-240/50/1
Номинальный ток (диапазон) (охлаждение), А*	5,80 (1,00-7,20)	7,10 (3,20-9,00)	9,00 (1,80-10,00)
Номинальная мощность (диапазон) (охлаждение), Вт*	1270 (100-1650)	1635 (690-2000)	1905 (180-2200)
Коэффициент EER / Класс энергоэффективности (охл.)*	3,23 / A	3,23 / A	3,23 / A
Коэффициент SEER / Класс сезонной энергоэффективности (охл.)*	6,8 / A++	6,1 / A++	6,5 / A++
Номинальный ток (диапазон) (нагрев), А*	5,40 (1,80-7,15)	6,60 (2,80-7,95)	8,10 (2,60-8,00)
Номинальная мощность (диапазон) (нагрев), Вт*	1185 (220-1620)	1500 (600-1780)	1738 (350-1800)
Коэффициент COP / Класс энергоэффективности (нагр.)*	3,71 / A	3,71 / A	3,71 / A
Коэффициент SCOP / Класс сезонной энергоэфф-ти (усредн., T _{вн} =-7 °C)(нагр.)*	4,00 / A+	4,0 / A+	4,0 / A+
Коэффициент SCOP / Класс сезонной энергоэфф-ти (теплый, T _{вн} =+2 °C)(нагр.)*	5,10 / A+++	5,1 / A+++	5,1 / A+++
Уровень звукового давления наружного блока, дБ(А)	56	54	58
Уровень звуковой мощности наружного блока, дБ(А)	65	65	65
Тип хладагента	R32	R32	R32
Заводская заправка, кг	1,10	1,25	1,50
Дозаправка (свыше номинальной длины трассы), г/м	12	12	12
Марка компрессора	GMCC	GMCC	GMCC
Размеры прибора (Ш×В×Г), мм	805×554×330	805×554×330	890×673×342
Размеры упаковки (Ш×В×Г), мм	915×615×370	915×615×370	1030×750×438
Вес нетто / брутто, кг	31,6 / 34,7	35,0 / 38,0	43,3 / 47,1
Диаметры жидкостных труб, дюйм	1/4"x2	1/4"x2	1/4"x3
Диаметры газовых труб, дюйм	3/8"x2	3/8"x2	3/8"x3
Макс. сумма длин трубопроводов на все внут. блоки, м	40	40	60
Макс. длина трубопровода между внут. и наруж. блоками, м	25	25	30
Макс. перепад по высоте между внут. и наруж. блоками, м	15	15	15
Макс. перепад по высоте между внут. блоками, м	10	10	10
Номинальная длина трассы, м	15	15	22,5
Максимальная потребляемая мощность, кВт	2,75	3,05	3,91
Максимальный потребляемый ток, А	12,0	15,0	17,0
Рабочие температурные границы, охлаждение, °C	-15...+50	-15...+50	-15...+50
Рабочие температурные границы, нагрев, °C	-15...+24	-15...+24	-15...+24
Сторона подключения электропитания	Наруж. блок	Наруж. блок	Наруж. блок
Межблочный кабель, мм ² **	4×1,5×2	4×1,5×2	4×1,5×2
Степень защиты IP, наружный блок	IP24	IP24	IP24
Класс электробезопасности, наружный блок	I класс	I класс	I класс



ОСТОРОЖНО!
ОПАСНОСТЬ ПОЖАРА
R32

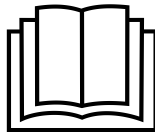
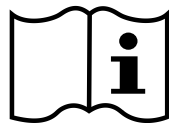

Параметр / Серия	MULTI FLEXI EU ERP INVERTER		
	4R2M-28HN/OUT	4R2M-36HN/OUT	5R2M-42HN/OUT
Номинальная холодопроизводительность (диапазон), кВт*	8,21 (2,05-9,85)	10,55 (2,05-10,55)	12,31 (2,05-14,07)
Номинальная теплопроизводительность (диапазон), кВт*	8,79 (2,34-10,55)	10,55 (2,34-11,14)	12,31 (2,34-14,51)
Электропитание, В/Гц/Ф	220-240/50/1	220-240/50/1	220-240/50/1
Номинальный ток (диапазон) (охлаждение), А*	10,90 (3,90-13,90)	16,10 (3,35-20,12)	17,30 (3,00-19,20)
Номинальная мощность (диапазон) (охлаждение), Вт*	2500 (880-3130)	3517 (730-4400)	3800 (680-4270)
Коэффициент EER / Класс энергоэффективности (охл.)*	3,23 / A	3,00 / B	3,24 / A
Коэффициент SEER / Класс сезонной энергоэффективности (охл.)*	7,0 / A++	6,5 / A++	6,8 / A++
Номинальный ток (диапазон) (нагрев), А*	10,40 (3,70-13,30)	13,18 (3,58-18,20)	14,90 (3,00-17,70)
Номинальная мощность (диапазон) (нагрев), Вт*	2400 (840-3000)	2880 (780-3980)	3300 (680-3920)
Коэффициент COP / Класс энергоэффективности (нагр.)*	3,66 / A	3,66 / A	3,73 / A
Коэффициент SCOP / Класс сезонной энергоэфф-ти (усредн., T _{вн} =-7 °C)(нагр.)*	4,0 / A+	4,0 / A+	3,8 / A
Коэффициент SCOP / Класс сезонной энергоэфф-ти (теплый, T _{вн} =+2 °C)(нагр.)*	5,1 / A+++	5,0 / A+++	5,1 / A+++
Уровень звукового давления наружного блока, дБ(А)	61	62	64
Уровень звуковой мощности наружного блока, дБ(А)	69	70	70
Тип хладагента	R32	R32	R32
Заводская заправка, кг	2,10	2,10	2,90
Дозаправка (свыше номинальной длины трассы), г/м	12	12	12
Марка компрессора	GMCC	GMCC	GMCC
Размеры прибора (Ш×В×Г), мм	946×810×410	946×810×410	946×810×410
Размеры упаковки (Ш×В×Г), мм	1090×875×500	1090×875×500	1090×875×500
Вес нетто / брутто, кг	62,1 / 67,7	68,8 / 75,6	73,3 / 79,5
Диаметры жидкостных труб, дюйм	1/4"x4	1/4"x4	1/4"x5
Диаметры газовых труб, дюйм	3/8"x3 + 1/2"x1	3/8"x3 + 1/2"x1	3/8"x4 + 1/2"x1
Макс. сумма длин трубопроводов на все внут. блоки, м	80	80	80
Макс. длина трубопровода между внут. и наруж. блоками, м	35	35	35
Макс. перепад по высоте между внут. и наруж. блоками, м	15	15	15
Макс. перепад по высоте между внут. блоками, м	10	10	10
Номинальная длина трассы, м	30	30	37,5
Максимальная потребляемая мощность, кВт	4,15	4,60	4,70
Максимальный потребляемый ток, А	19,0	21,5	22,0
Рабочие температурные границы, охлаждение, °C	-15...+50	-15...+50	-15...+50
Рабочие температурные границы, нагрев, °C	-15...+24	-15...+24	-15...+24
Сторона подключения электропитания	Наруж. блок	Наруж. блок	Наруж. блок
Межблочный кабель, мм ² **	4×1,5×4	4×1,5×4	4×1,5×5
Степень защиты IP, наружный блок	IP24	IP24	IP24
Класс электробезопасности, наружный блок	I класс	I класс	I класс

Внутренние блоки кассетного типа

Параметр / Серия		MULTI FLEXI EU ERP INVERTER	
Модель	Внутренний блок	RCI-CMN12	RCI-CMN18
	Панель	RCI-4C/pan	
Электропитание, В/Гц/Ф		220-240/50/1	220-240/50/1
Охлаждение	Производительность, кВтЕ	12000	18000
	Производительность, кВт	3,52	5,28
	Потребляемая мощность, Вт	40	102
	Рабочий ток, А	0,18	0,44
Нагрев	Производительность, кВтЕ	14000	18500
	Производительность, кВт	4,10	5,42
	Потребляемая мощность, Вт	40	102
	Рабочий ток, А	0,18	0,44
Расход воздуха (Низк./Ср./Выс.), м³/ч		389/485/569	479/584/680
Уровень шума (Низк./Ср./Выс.), дБ(А)		34,5/37,5/42	39/44/45,4
Тип хладагента		R32*	R32*
Размеры внутреннего блока (Ш×В×Г), мм		570×260×570	570×260×570
Размеры внутреннего блока в упаковке (Ш×В×Г), мм		670×325×670	670×325×670
Размеры декоративной панели (Ш×В×Г), мм		647×50×647	647×50×647
Размеры декоративной панели в упаковке (Ш×В×Г), мм		715×125×715	715×125×715
Вес нетто / брутто внутреннего блока, кг		16,3 / 20,4	16,2 / 20,6
Вес нетто / брутто декоративной панели, кг		2,5 / 4,5	2,5 / 4,5
Диаметр жидкостной трубы, мм (дюйм)		6,35 (1/4")	6,35 (1/4")
Диаметр газовой трубы, мм (дюйм)		9,53 (3/8")	12,7 (1/2")
Диаметр дренажной трубы, мм		25	25
Степень защиты IP, внутренний блок		IPX0	IPX0
Класс электрозащиты, внутренний блок		I класс	I класс

Внутренние настенные блоки

Параметр / Серия		MULTI FLEXI EU ERP INVERTER		
Модель		RCI-TMN09HN	RCI-TMN12HN	RCI-TM18HN
	Электропитание, В/Гц/Ф		220-240/50/1	220-240/50/1
Охлаждение	Производительность, кВтЕ	9000	12000	18000
	Производительность, кВт	2,64	3,52	5,28
	Потребляемая мощность, Вт	20	20	34
	Рабочий ток, А	0,09	0,09	0,15
Нагрев	Производительность, кВтЕ	10000	13000	19000
	Производительность, кВт	2,93	3,81	5,57
	Потребляемая мощность, Вт	20	20	34
	Рабочий ток, А	0,09	0,09	0,15
Расход воздуха (Сон/Низк./Ср./Выс.), м³/ч		275/333/435/470	330/360/500/600	475/540/680/840
Уровень шума (Сон/Низк./Ср./Выс.), дБ(А)		21/25/31/38	22/26/34/40	25/30/37/44
Тип хладагента		R32*	R32*	R32*
Размеры внутреннего блока (Ш×В×Г), мм		715×285×194	805×285×194	957×302×213
Размеры внутреннего блока в упаковке (Ш×В×Г), мм		780×360×285	870×360×285	1035×380×305
Вес нетто внутреннего блока, кг		7,0	7,5	10,0
Вес брутто внутреннего блока, кг		9,4	10,1	12,5
Диаметр жидкостной трубы, мм (дюйм)		6,35 (1/4")	6,35 (1/4")	6,35 (1/4")
Диаметр газовой трубы, мм (дюйм)		9,53 (3/8")	9,53 (3/8")	12,7 (1/2")
Диаметр дренажной трубы, мм		16	16	16
Степень защиты IP, внутренний блок		IPX0	IPX0	IPX0
Класс электрозащиты, внутренний блок		I класс	I класс	I класс

* Данные внутренние блоки также совместимы с наружными блоками мульти сплит-систем на хладагенте R410A.

Внутренние настенные блоки

Параметр / Серия		MULTI FLEXI EU ERP INVERTER
Модель		RCI-PX32HN
	Электропитание, В/Гц/Ф	
Охлаждение	Производительность, кВтЕ	9000
	Производительность, кВт	2,64
	Потребляемая мощность, Вт	24
	Рабочий ток, А	0,11
Нагрев	Производительность, кВтЕ	9500
	Производительность, кВт	2,78
	Потребляемая мощность, Вт	24
	Рабочий ток, А	0,11
Расход воздуха (Сон/Низк./Ср./Выс.), м³/ч		200/230/309/416
Уровень шума (Сон/Низк./Ср./Выс.), дБ(А)		20/23/31/39
Тип хладагента		R32*
Размеры внутреннего блока (Ш×В×Г), мм		722×290×187
Размеры внутреннего блока в упаковке (Ш×В×Г), мм		790×370×270
Вес нетто внутреннего блока, кг		7,3
Вес брутто внутреннего блока, кг		10,0
Диаметр жидкостной трубы, мм (дюйм)		6,35 (1/4")
Диаметр газовой трубы, мм (дюйм)		9,53 (3/8")
Диаметр дренажной трубы, мм		16
Степень защиты IP, внутренний блок		IPX0
Класс электрозащиты, внутренний блок		I класс

* Данные внутренние блоки также совместимы с наружными блоками мульти сплит-систем на хладагенте R410A.

ПОИСК И УСТРАНЕНИЕ НЕИСПРАВНОСТЕЙ

При возникновении следующих неисправностей отключите кондиционер, отсоедините его от сети электропитания и обратитесь в сервисный центр:

- Часто мигают индикаторы (5 раз в секунду). Вы отключили кондиционер и через две-три минуты включили его снова, но индикаторы продолжают мигать.
- Часто перегорают плавкий предохранитель или срабатывает автоматический выключатель.
- Внутри кондиционера попала вода или посторонние предметы.
- Другие нарушения в работе кондиционера.

ОСТОРОЖНО!

Во избежание поражения электрическим током не меняйте электропроводку и не проводите ремонт кондиционера самостоятельно.

	Причина	Способ устранения
Кондиционер не работает	Отсутствует электропитание	Подождите, пока возобновиться электропитание
	Вилка не вставлена в розетку	Вставьте вилку в розетку
	Перегорел предохранитель	Замените предохранитель
	В пульте ДУ разрядились элементы питания	Замените элементы питания
	Недостаточная холодо- или теплопроизводительность	Отмените настройку таймера
Недостаточная холодо- или теплопроизводительность	Задана слишком высокая (в режиме охлаждения) или слишком низкая (в режиме нагрева) температура воздуха в помещении	Правильно задайте температуру
	Воздушный фильтр забит пылью	Очистите воздушный фильтр
	Посторонние предметы загораживают воздухозаборную или воздуховыпускную решетку наружного блока	Удалите посторонние предметы
	Открыты двери или окна	Закройте двери или окна
Кондиционер не охлаждает и не нагревает	Посторонние предметы загораживают воздухозаборную или воздуховыпускную решетку наружного блока	Удалите посторонние предметы
	Активирована трехминутная задержка включения	Немного подождите
Если устранить неисправность не удалось, обратитесь в сервисный центр, назовите модель кондиционера и подробно опишите возникшую неисправность.		

ЭФФЕКТЫ, НЕ СВЯЗАННЫЕ С НАРУШЕНИЕМ НОРМАЛЬНОЙ РАБОТЫ КОНДИЦИОНЕРА

Кондиционер не работает

Кондиционер не включается сразу после нажатия кнопки «ON/OFF». Если горит индикатор рабочего состояния, то это указывает на нормальное функционирование кондиционера. Устройство защиты кондиционера от частых пусков не позволяет включать кондиционер ранее, чем через 3 минуты после его отключения. После включения кондиционера при низкой температуре наружного воздуха активируется система защиты от подачи холодного воздуха в помещение (См. далее «Система защиты от подачи холодного воздуха»).

Из внутреннего блока выходит белый туман и холодный воздух

Кондиционер работает в режиме охлаждения в помещении с высокой влажностью (при наличии пыли и паров масла в воздухе). Из-за скопления грязи во внутреннем блоке поддержание температуры воздуха в помещении на заданном уровне может оказаться невозможным. В этом случае следует провести чистку внутреннего блока. Выполнять эту работу должен квалифицированный специалист. Сразу после отключения режима оттаивания из кондиционера, работающего в режиме нагрева, может выходить водяной пар.

Шум

При работе кондиционера могут быть слышны звуки текущей воды. Эти звуки вызваны течением хладагента по межблочным трубопроводам. Звуки текущей воды могут быть слышны при оттаивании кондиционера и сразу после его отключения. Эти звуки связаны с изменением расхода хладагента и прекращением его течения. При включении и отключении кондиционера могут быть слышны шелкающие звуки. Эти звуки вызваны тепловым расширением или сжатием пластмассовых деталей при изменении температуры корпуса.

Из внутреннего блока вылетает пыль

Это происходит при первом пуске кондиционера или после длительного перерыва в работе.

Кондиционер испускает неприятный запах

Кондиционер поглощает сигаретный дым, а также запах, исходящий от стен и мебели, и затем возвращает его в помещение.

Самопроизвольное переключение с режима охлаждения на режим вентиляции

Во избежание замораживания тепло-

обменника кондиционер автоматически переключается в режим вентиляции и возвращается в режим охлаждения через довольно длительный интервал времени. При достижении заданной температуры воздуха компрессор отключается и кондиционер продолжает работать в режиме вентиляции. При повышении температуры воздуха компрессор снова включается.

Переключение с режима нагрева в режим вентиляции

При достижении заданной температуры воздуха компрессор отключается, и кондиционер продолжает работать в режиме вентиляции. При снижении температуры воздуха компрессор снова включается.

При относительной влажности воздуха в помещении выше 80 % на поверхности кондиционера может образоваться конденсат

Режим оттаивания

При обмерзании теплообменника наружного блока в режиме нагрева теплопроизводительность кондиционера снижается. Через некоторое время кондиционер автоматически переходит в режим оттаивания. При этом компрессор постоянно работает, а вентиляторы не вращаются. После завершения цикла оттаивания кондиционер возвращается в режим нагрева.

Режим нагрева

При работе в режиме нагрева кондиционер переносит тепло, содержащуюся в наружном воздухе, внутрь помещения. При понижении температуры наружного воздуха теплопроизводительность кондиционера уменьшается, и температура обработанного воздуха понижается.

Система защиты от подачи холодного воздуха

Во избежание подачи в помещение холодного воздуха вентилятор внутреннего блока автоматически уменьшает скорость вращения или останавливается.

Это происходит в следующих случаях:

- Только что включился режим нагрева.
- Только что завершился цикл оттаивания.
- Очень низкая температура наружного воздуха.

Система защиты от частых пусков (трехминутная задержка)

При повторном пуске кондиционера сразу же после его отключения кондиционер включается только через 3 минуты.

УХОД И ОБСЛУЖИВАНИЕ

ОСТОРОЖНО!

Во избежание поражения электрическим током не меняйте электропроводку и не проводите ремонт кондиционера самостоятельно.

Чистка внутреннего блока

1. Для чистки внутреннего блока и пульта ДУ пользуйтесь сухой мягкой тканью.
2. Если поверхность внутреннего блока сильно загрязнена, смочите ткань холодной водой.
3. Лицевую панель можно снять и промыть водой, после чего следует вытереть ее сухой тканью.

ВНИМАНИЕ!

- Не пользуйтесь для чистки кондиционера химическими моющими средствами и не допускайте попадания этих веществ на поверхность блока.
- Не пользуйтесь для чистки кондиционера абразивным порошком, бензином, растворителем, и другими химически активными веществами. В противном случае пластиковая поверхность кондиционера может повредиться или деформироваться.

Чистка воздушного фильтра

Загрязненные воздушные фильтры снижают производительность кондиционера, поэтому чистите их, по возможности, чаще.

1. Откройте лицевую панель и поднимите ее вверх до щелчка. Услышав щелчок, прекратите подъем панели. Возьмитесь за среднюю часть фильтра и потяните вниз.
2. Очистите фильтр с помощью пылесоса. Если фильтр сильно загрязнен, сполосните его водой.
3. Вставьте верхнюю часть фильтра во внутренний блок и закрепите его левую и правую стороны.

Техническое обслуживание

Уберите посторонние предметы, загораживающие воздухозаборную и воздуховыпускную решетки внутреннего и наружного блоков.

ВНИМАНИЕ!

При установке внутреннего блока на расстоянии менее 30 см от потолка необходимо проводить чистку внутреннего блока и его фильтров не реже 2-х раз в неделю при активном использовании кондиционера.

Хранение кондиционера по окончании сезона эксплуатации

1. Включите кондиционер на несколько часов в режиме вентиляции. Это позволит полностью просушить его внутренние полости.
2. Отключите кондиционер и извлеките вилку из розетки. Извлеките элементы питания из пульта дистанционного управления.
3. Механизмы наружного блока требуют регулярного осмотра и чистки, поэтому своевременно обращайтесь в сервисный центр.

Ремонт

Если ваш кондиционер работает неисправно, отключите его и обратитесь в сервисный центр.

ОСТОРОЖНО!

- Монтаж кондиционера должен быть осуществлен квалифицированным специалистом.
- Убедитесь, что параметры сети электропитания соответствуют электрическим характеристикам, указанным на заводской табличке кондиционера.

ВНИМАНИЕ!

- В линии электропитания должен быть установлен автоматический выключатель с заземлением или сетевой выключатель с отключающей способностью, в 1,5 раза превышающей максимальный потребляемый ток агрегата.
- Если вилка кондиционера не соответствует розетке сети электропитания, обратитесь к квалифицированному электрику для замены розетки.
- Не эксплуатируйте кондиционер при поврежденном кабеле электропитания. По вопросу замены поврежденного кабеля обратитесь к квалифицированному специалисту.
- Позаботьтесь, чтобы шум и горячий воздух от наружного блока не мешали соседям.
- При нарушении нормальной работы кондиционера обратитесь в гарантийную мастерскую.
- По вопросу перемещения или демонтажа кондиционера обратитесь в сервисный центр.

ТРАНСПОРТИРОВКА И ХРАНЕНИЕ

При транспортировке должны быть исключены любые возможные удары и перемещения упаковки внутри транспортного средства.

Прибор должен храниться в упаковке изготовителя в закрытом помещении при температуре +4 до +40 °С и относительной влажности до 85 % при температуре 25 °С.

Транспортирование и хранение прибора должно соответствовать указаниям манипуляционных знаков на упаковке.

КОМПЛЕКТАЦИЯ

Внутренний блок:

1. Внутренний блок, 1 шт.
2. Крепления для монтажа на стену (только для настенного внутреннего блока), 1 комплект.
3. Пульт ДУ (проводной или беспроводной), 1 шт.
4. Удлинительный кабель для проводного пульта (только для блоков канального типа), 1 шт.
5. Батарейки типа AAA(LR03/R03) (только для моделей с беспроводным пультом ДУ), 2 шт.
6. Дренажный патрубок наружного блока и уплотнительное кольцо к нему (только для блоков настенного типа), 1 шт.
7. Комплект гаек для вальцовочных соединений внутреннего блока (на фреоновых трубах или отдельно), 1 комплект.
8. Отрезы теплоизоляционного материала (только для блоков канального типа), 1 комплект.
9. Комплект фильтров тонкой очистки воздуха (active carbon и silver ion), по 1 шт. каждого. (только для моделей RCI-TMNO9HN, RCI-TMNI2HN, RCI-TMI8HN, RCI-PX32HN).
10. Инструкция, 1 шт.
11. Гарантийный талон (в инструкции).

Наружный блок:

12. Наружный блок, 1 шт.
13. Дренажный патрубок наружного блока и уплотнительное кольцо к нему, 1 шт.
14. Переходник с 3/8" на 1/2" (в зависимости от модели).
15. Переходник с 1/2" на 3/8" (в зависимости от модели).
16. Набор подавителей э/м помех (в зависимости от модели).
17. Комплект гаек для вальцовочных соединений наружного блока (на фреоновых вентиллях), 1 комплект.

СРОК ЭКСПЛУАТАЦИИ

Срок эксплуатации прибора составляет 10 лет при условии соблюдения соответствующих правил по установке и эксплуатации.

ПРАВИЛА УТИЛИЗАЦИИ

По истечению срока службы прибор должен подвергаться утилизации в соответствии с нормами, правилами и способами, действующими в месте утилизации. Не выбрасывайте прибор вместе с бытовыми отходами. По истечении срока службы прибора, сдавайте его в пункт сбора для утилизации, если это предусмотрено нормами и правилами вашего региона. Это поможет избежать возможных последствий на окружающую среду и здоровье человека, а также будет способствовать повторному использованию компонентов изделия. Информацию о том, где и как можно утилизировать прибор, можно получить от местных органов власти.



ДАТА ИЗГОТОВЛЕНИЯ

Дата изготовления указана на приборе.

СЕРТИФИКАЦИЯ ПРОДУКЦИИ

Товар сертифицирован на территории Таможенного союза.

Товар соответствует требованиям: ТР ТС 004/2011 «О безопасности низковольтного оборудования». ТР ТС 020/2011 «Электромагнитная совместимость технических средств». ТР ЕАЭС 037/2016 «Об ограничении применения опасных веществ в изделиях электротехники и радиоэлектроники».

Произведено под контролем:

"Clima Technologie S.r.l.", Via Nazario Sauro 4, 40121 Bologna, Italy.

«Клима Технолоджи С.Р.Л.», Виа Назарио Сауро 4, 40121 Болонья, Италия.

Изготовитель:

"GD Midea Air-Conditioning Equipment Co. Ltd", 22 Lingang Road, Northern of No. 5 Industrial District Beijiao, Shunde, Foshan, Guangdong, China.

«Джи Ди Мидеа Эйр-Кондишенинг Эквипмент Ко., Лтд», 22 Линганг Род, Хотерн Но 5 Индастриал Дистрикт Бэйцзяо, Шуньдэ, Фошань, Гуандун, Китай.

Импортер и уполномоченное изготовителем лицо в РФ:

ООО «Компания БИС». 119180, Россия, г. Москва, ул. Б. Полянка, д. 2, стр. 2, пом./комн. 1/8. Тел.: 8 495 150-50-05. E-mail: climate@breez.ru

Сделано в Китае.

www.ROYAL.ru

ПРОТОКОЛ О ПРИЕМКЕ ОБОРУДОВАНИЯ ПОСЛЕ ПРОВЕДЕНИЯ ПУСКОНАЛАДОЧНЫХ РАБОТ

Город _____ «___» _____ 20__ г.

Для проведения пусконаладочных работ предъявлено следующее оборудование:

смонтированное по адресу:

Установлено, что

1. Проект разработан

_____ (наименование проектной организации, номера чертежей и даты)

2. Монтажные работы выполнены

_____ (наименование монтажной организации)

Примечание – Паяные соединения медных труб

_____ (место пайки)

_____ (число паяк)

3. Дата начала монтажных работ

_____ (время, число, месяц, год)

4. Дата окончания монтажных работ

_____ (время, число, месяц, год)

Установлено, что система кондиционирования готова (не готова) к тестовому запуску

Ответственный

_____ (ФИО монтажника)

_____ подпись

Во время тестового запуска система кондиционирования проверена во всех режимах, предусмотренных заводом-производителем, и признана исправной. Устройства защиты срабатывают одновременно.

Пусконаладочные работы окончены

_____ (ФИО монтажника)

_____ подпись

Работы принял. Претензий не имею

_____ (ФИО заказчика)

_____ подпись

ПРОТОКОЛ ТЕСТОВОГО ЗАПУСКА

Тестовый запуск системы кондиционирования выполнен «__» _____ 20__ г. в _____.
 Во время тестового запуска определены основные параметры работы системы кондиционирования, представленные в таблице.

ПАРАМЕТРЫ СИСТЕМЫ КОНДИЦИОНИРОВАНИЯ ПРИ ТЕСТОВОМ ЗАПУСКЕ

№	Контролируемый параметр	Требуется	Фактическое значение	
1	Рабочее напряжение, В	От 200 до 240		
2	Рабочий ток, А	Менее 110% от номинального значения		
3	Перепад температуры воздуха на теплообменном аппарате испарительного блока, °С	Не менее 8	Охлаждение	
			Нагрев	
4	Перепад температуры воздуха на теплообменном аппарате компрессорно-конденсаторного блока, °С	От 5 до 12	Охлаждение	
			Нагрев	

Фактические значения параметров системы кондиционирования соответствуют (не соответствуют) требуемым значениям. Во время тестового запуска система кондиционирования проверена на всех режимах, предусмотренных заводом-изготовителем, и признана исправной. Устройства защиты срабатывают своевременно.

Пусконаладочные работы окончены

(ФИО монтажника)

подпись

Работы принял. Претензий не имею

(ФИО заказчика)

подпись

Настоящий документ не ограничивает определенные законом права потребителей, но дополняет и уточняет оговоренные законом обязательства, предполагающие соглашение Сторон, либо договор.

Поздравляем вас с приобретением техники отличного качества!

Убедительно просим вас во избежание недоразумений до установки/эксплуатации изделия внимательно изучить его инструкцию по эксплуатации. В конструкцию, комплектацию или технологию изготовления изделия, с целью улучшения его технических характеристик, могут быть внесены изменения. Такие изменения вносятся без предварительного уведомления Покупателя и не влекут обязательств по изменению/улучшению ранее выпущенных изделий.

Внешний вид и комплектность изделия

Тщательно проверьте внешний вид изделия и его комплектность, все претензии по внешнему виду и комплектности предъявляйте Продавцу при покупке изделия.

Гарантийный срок

Гарантийный срок составляет 36 месяцев.

Гарантийное обслуживание производится в соответствии с гарантийными обязательствами, перечисленными в гарантийном талоне.

Гарантийное обслуживание

Гарантийное обслуживание купленного вами прибора осуществляется через Продавца, монтажную организацию, проводившую установку прибора, специализированные сервисные центры.

По вопросам качества работы авторизованных сервисных центров обращайтесь по электронной почте: service@breez.ru, service_R@breez.ru

Внимание!

Монтаж и обслуживание кондиционеров сплит-системы является сложной профессиональной работой, требующей наличия специального оборудования, инструментов и навыков. Монтаж должен производиться сертифицированной компанией — установщиком.

Оборудование лишается гарантии Изготовителя в случае, если монтажные, пусконаладочные, ремонтные или профилактические работы были выполнены не сертифицированной организацией/лицом.

Дополнительную информацию по продукту, его эксплуатации и обслуживании вы можете получить у вашего Продавца или на сайте: www.ROYAL.ru

Техническое (профилактическое) обслуживание

По всем вопросам, связанным с техобслуживанием изделия, обращайтесь к Продавцу, в монтажную организацию или специализированные сервисные центры. Подробная информация о сервисных центрах, уполномоченных осуществлять ремонт и техническое обслуживание изделия, находится на вышеуказанном сайте.

Заполнение гарантийного талона

Внимательно ознакомьтесь с гарантийным талоном и проследите, чтобы он был правильно заполнен и имел штамп Продавца. При отсутствии штампа Продавца и даты продажи (либо кассового чека с датой продажи) гарантийный срок исчисляется с даты производства изделия.

Запрещается вносить в гарантийный талон какие-либо изменения, а также стирать или переписывать указанные в нём данные. Гарантийный талон должен содержать: наименование и модель изделия, его серийный номер, дату продажи, а также подпись уполномоченного лица и штамп Продавца.

Область действия гарантии

Обслуживание в рамках предоставленной гарантии осуществляется только на территории РФ и распространяется на изделия, купленные на территории РФ. Настоящая гарантия не дает права на возмещение и покрытие ущерба, произошедшего в результате переделки или регулировки изделия, без предварительного письменного согласия изготовителя, с целью приведения его в соответствие с национальными или местными техническими стандартами и нормами безопасности, действующими в любой другой стране, кроме РФ, где это изделие было первоначально продано.

Обеспечение гарантийного обслуживания

В случае неисправности прибора по вине изготовителя обязательство по устранению неисправности будет возложено на уполномоченную изготовителем организацию. В данном случае покупатель вправе обратиться к Продавцу.

Ответственность за неисправность прибора, возникшую в результате неправильной установки (монтажа) прибора возлагается на монтажную организацию. В данном случае необходимо обратиться к организации, проводившей установку (монтаж) прибора.

Для установки (подключения) изделия рекомендуем обращаться в сертифицированные специализированные монтажные организации, где вы можете воспользоваться услугами квалифицированных специалистов.

Продавец, уполномоченная изготовителем организация, импортёр и изготовитель не несут ответственности за недостатки изделия, возникшие из-за его неправильной установки (подключения).

Настоящая гарантия распространяется на производственные или конструкционные дефекты изделия

Выполнение ремонтных работ и замена дефектных деталей изделия специалистами уполномоченного сервисного центра производятся в сервисном центре или непосредственно у Покупателя (по усмотрению сервисного центра). Гарантийный ремонт изделия выпол-

няется в срок не более 45 дней. В случае, если во время устранения недостатков товара станет очевидным, что они не будут устранены в определённый соглашением Сторон срок, Стороны могут заключить соглашение о новом сроке устранения недостатков товара.

Гарантийный срок на комплектующие изделия (детали, которые могут быть сняты с изделия без применения каких-либо инструментов, т. е. ящики, полки, решётки, корзины, насадки, щётки, трубки, шланги и др. подобные комплектующие) составляет 3 (три) месяца. Гарантийный срок на новые комплектующие, установленные на изделие при гарантийном или платном ремонте, либо приобретённые отдельно от изделия, составляет 3 (три) месяца со дня выдачи отремонтированного изделия Покупателю, либо продажи последнему этих комплектующих.

Настоящая гарантия не распространяется на:

- периодическое обслуживание и сервисное обслуживание изделия (чистку, замену фильтров или устройств, выполняющих функции фильтров, чистку и дезинфекцию теплообменников и дренажных систем и пр.);
- любые адаптации и изменения изделия, в т. ч. с целью усовершенствования и расширения обычной сферы его применения, которая указана в Инструкции по эксплуатации изделия, без предварительного письменного согласия изготовителя;
- аксессуары, входящие в комплект поставки.

Настоящая гарантия также не предоставляется в случаях, если недостаток в товаре возник в результате:

- использования изделия не по его прямому назначению, не в соответствии с его Инструкцией по эксплуатации, в том числе эксплуатации изделия с перегрузкой или совместно со вспомогательным оборудованием, не рекомендуемым Продавцом, уполномоченной изготовителем организацией, импортером, изготовителем;
- наличия на изделии механических повреждений (сколов, трещин и т. д.), воздействий на изделие чрезмерной силы, химически агрессивных веществ, высоких температур, повышенной влажности/запылённости, концентрированных паров, если что-либо из перечисленного стало причиной неисправности изделия;
- ремонта/наладки/инсталляции/адаптации/пуска изделия в эксплуатацию не уполномоченными (не сертифицированными) на то организациями/лицами;
- неаккуратного обращения с устройством, ставшего причиной физических, либо косметических повреждений поверхности;
- если нарушены правила транспортировки/хранения/монтажа/эксплуатации;
- стихийных бедствий (пожар, наводнение и т. д.) и других причин, находящихся вне контроля Продавца, уполномоченной изготовителем организации, импортера, изготовителя и Покупателя, которые причинили вред изделию;
- неправильного подключения изделия к электрической или водопроводной сети, а также неисправностей (несоответствие рабочих параме-

тров) электрической или водопроводной сети и прочих внешних сетей;

- дефектов, возникших вследствие попадания внутрь изделия посторонних предметов, жидкостей, кроме предусмотренных инструкцией по эксплуатации, насекомых и продуктов их жизнедеятельности и т. д.;
- необходимости замены ламп, фильтров, элементов питания, аккумуляторов, предохранителей, а также стеклянных/фарфоровых/матерчатых и перемещаемых вручную деталей и других дополнительных быстроизнашивающихся/сменных деталей изделия, которые имеют собственный ограниченный период работоспособности, в связи с их естественным износом;
- дефектов системы, в которой изделие использовалось как элемент этой системы;
- дефектов, возникших в результате некорректной работы/неисправности/неправильного подключения дополнительно установленного оборудования, не входящего в заводской стандартный комплект поставки (низкотемпературные комплекты, дренажные насосы и пр.).

Особые условия гарантийного обслуживания кондиционеров

Настоящая гарантия не распространяется на недостатки работы изделия в случае, если Покупатель по своей инициативе (без учета соответствующей информации Продавца) выбрал и купил кондиционер надлежащего качества, но по своим техническим характеристикам не предназначенный для помещения, в котором он был впоследствии установлен Покупателем.

Уважаемый Покупатель!

Напоминаем, что неквалифицированный монтаж кондиционеров может привести к его неправильной работе и, как следствие, к выходу изделия из строя. Монтаж данного оборудования должен производиться согласно документу СТО НОСТРОЙ 2.23-2011 о «Монтаже и пуско-наладке испарительных компрессорно-конденсаторных блоков бытовых систем кондиционирования в зданиях и сооружениях» с обязательным проведением пусконаладочных работ и обязательным заполнением протокола о приёмке оборудования после проведения пусконаладочных работ. В случае возникновения в кондиционерах недостатков в результате нарушения порядка их установки гарантия не распространяется. Гарантию на монтажные работы и связанные с ними недостатки в работе изделия несёт монтажная организация. Выполнение гарантийных обязательств на изделие возложено Изготовителем на Продавца оборудования.

Особые условия эксплуатации кондиционеров

Настоящая гарантия не предоставляется, когда по требованию/желанию Покупателя в нарушение действующих в РФ требований СНиПов, стандартов и иной технической документации: был неправильно подобран и куплен кондиционер (-ы) для конкретного помещения; были неправильно смонтирован(-ы) (установлен(-ы))

блок(-и) купленного Покупателем кондиционера. Также обращаем внимание Покупателя на то, что в соответствии с Жилищным Кодексом РФ Покупатель обязан согласовать монтаж купленного кондиционера(-ов) с эксплуатирующей организацией и компетентными органами исполнительной власти субъекта Российской Федерации. Продавец, Уполномоченная изготовителем организация, Импортёр, Изготовитель снимают с себя всякую ответственность за любые неблагоприятные последствия, связанные с использованием купленного кондиционера(-ов) без утвержденного плана монтажа и разрешения вышеуказанных организаций.

Плановое техническое обслуживание

Для обеспечения наибольшего срока службы данного изделия Изготовитель предусматривает его плановое техническое обслуживание согласно Приложению №1 к Гарантийному талону. Все регламентные сервисные обслуживания осуществляются Продавцом или авторизованным сервисным центром Изготовителя. О прохождении планового технического обслуживания свидетельствует отметка Продавца или авторизованного сервисного центра в гарантийном талоне.

Оборудование может быть лишено гарантии в случае, если неисправность явилась следствием отсутствия проведения технического обслуживания или проведения технического обслуживания неуполномоченными на то организациями/лицами.

ПАМЯТКА ПО УХОДУ ЗА КОНДИЦИОНЕРОМ:

1. Раз в 2 недели (при интенсивной эксплуатации чаще) контролируйте чистоту воздушных фильтров во внутреннем блоке (см. инструкцию по эксплуатации). Защитные свойства этих фильтров основаны на электростатическом эффекте, поэтому даже при незначительном загрязнении фильтр перестаёт выполнять свои функции.
2. Один раз в год необходимо проводить профилактические работы, включающие в себя очистку от пыли и грязи теплообменников внутреннего и внешнего блоков, проверку давления в системе, диагностику всех электронных компонентов кондиционера, чистку дренажной системы. Данная процедура предотвратит появление неисправностей и обеспечит надёжную работу вашего кондиционера.
3. Раз в год (лучше весной) при необходимости следует вычистить теплообменник наружного блока и проверить работу кондиционера на всех режимах. Это обеспечит надёжную работу вашего кондиционера.
4. Необходимо учесть, что эксплуатация кондиционера в зимних условиях имеет ряд особенностей. При крайне низких температурах наружного воздуха, выходящих за границы допустимых диапазонов (см. таблицу «Условия эксплуатации»), рекомендуется использовать кондиционер только в режиме вентиляции. Запуск кондиционера для работы в режимах охлаждения или нагрева может привести к сбоям в работе кондиционера и поломке компрессора. Если на улице отрицательная температура, а конденсат (вода из внутреннего блока) выводится на улицу, то возможно замерза-

ние воды в дренажной системе и, как следствие, конденсат будет вытекать из поддона внутреннего блока в помещение.

Покупатель предупреждён о том, что, если товар отнесен к категории товаров, предусмотренных «Перечнем непродовольственных товаров надлежащего качества, не подлежащих возврату или обмену на аналогичный товар другого размера, формы, габарита, фасона, расцветки или комплектации» Пост. Правительства РФ № 55 от 19.01.1998 он не вправе требовать обмена купленного изделия в порядке ст. 25 Закона «О защите прав потребителей» и ст. 502 ГК РФ.

С момента подписания Покупателем Гарантийного талона считается, что:

- вся необходимая информация о купленном изделии и его потребительских свойствах предоставлена Покупателю в полном объёме, в соответствии со ст. 10 Закона «О защите прав потребителей»;
- покупатель получил Инструкцию по эксплуатации купленного изделия на русском языке и

_____;

_____;

- покупатель ознакомлен и согласен с условиями гарантийного обслуживания/особенностями эксплуатации купленного изделия;
- покупатель не имеет претензий к внешнему виду/комплектности купленного изделия.

Отметить здесь, если работа изделия проверялась в присутствии Покупателя.

Подпись Покупателя: _____

Дата: _____

ГАРАНТИЙНЫЙ ТАЛОН _____

Наименование изделия	Заводской номер
1	
2	
3	
4	

Дата приобретения: «____» _____

Сведения о покупателе

Ф. И. О. покупателя	
Адрес и телефон покупателя	

Сведения об организации, продавшей изделие

Название	
Фактический адрес и телефон	

Подпись _____

М. П.

Подтверждаю получение изделия, к внешнему виду претензий не имею.

С условиями гарантии ознакомлен.

Подпись покупателя

ПРИЛОЖЕНИЕ №1 К ГАРАНТИЙНОМУ ТАЛОНУ.

Плановое техническое обслуживание систем кондиционирования.

ПТО-06 рекомендуется проводить не позднее 6 месяцев с даты приобретения

Выполняемые работы:

1. Очистка от загрязнений корпуса внутреннего и наружного блоков, чистка теплообменника наружного блока.

Дата проведения: « ____ » _____

Наименование организации, проводившей работы: _____

Фактический адрес и номер телефона организации: _____

Подпись и фамилия лица, проводившего работы: _____ (_____)

ПТО-12 рекомендуется проводить не позднее 12 месяцев с даты приобретения

Выполняемые работы:

1. Внутренний и наружный блоки.
 - 1.1 Измерение производительности системы.
 - 1.2 Проверка на наличие ненормальных шумов и вибраций и их устранение.
 - 1.3 Проверка параметров электропитания.
 - 1.4 Очистка теплообменников наружного и внутреннего блоков от грязи, пыли.
 - 1.5 Удаление загрязнения корпусных деталей кондиционера.
2. Внутренний блок.
 - 2.1 Демонтаж и промывка дренажного поддона, насоса и датчика уровня воды в поддоне, обработка (по необходимости) антибактериальным составом.
 - 2.2 Прочистка дренажной системы.
3. Наружный блок.
 - 3.1 Выявление и устранение ненормальных шумов и вибраций компрессора.
 - 3.2 Измерение пусковых и рабочих токов и напряжения на компрессоре.
 - 3.3 Проверка работоспособности четырёхходового клапана.
 - 3.4 Проверка работоспособности фильтров в холодильном контуре.
 - 3.5 Проверка герметичности холодильного контура.

Дата проведения: « ____ » _____

Наименование организации, проводившей работы: _____

Фактический адрес и номер телефона организации: _____

Подпись и фамилия лица, проводившего работы: _____ (_____)

ПТО-18 рекомендуется проводить не позднее 18 месяцев с даты приобретения

Выполняемые работы:

1. Очистка от загрязнений корпуса внутреннего и наружного блоков, чистка теплообменника наружного блока.

Дата проведения: « ____ » _____

Наименование организации, проводившей работы: _____

Фактический адрес и номер телефона организации: _____

Подпись и фамилия лица, проводившего работы: _____ (_____)

ПТО-24 рекомендуется проводить не позднее 24 месяцев с даты приобретения

Выполняемые работы:

1. Внутренний и наружный блоки.
 - 1.1 Проверка производительности системы.
 - 1.2 Проверка на наличие ненормальных шумов и вибраций и их устранение.
 - 1.3 Проверка параметров электропитания.
 - 1.4 Измерение сопротивления электрической изоляции проводов электропитания.
 - 1.5 Проверка работоспособности электронных плат и частей управления, очистка от загрязнений и пыли.
 - 1.6 Очистка теплообменников наружного и внутреннего блоков от грязи, пыли.
 - 1.7 Удаление загрязнения корпусных деталей кондиционера.
2. Внутренний блок.
 - 2.1 Очистка (замена) воздушных фильтров.
 - 2.2 Демонтаж и промывка дренажного поддона, насоса и датчика уровня воды в поддоне, обработка (по необходимости) антибактериальным составом.
 - 2.3 Прочистка дренажной системы.
3. Наружный блок.
 - 3.1 Проверка на наличие ненормальных шумов и вибраций в компрессоре и их устранение.
 - 3.2 Измерение пусковых и рабочих токов и напряжения на компрессоре.
 - 3.3 Проверка работоспособности четырёхходового клапана.
 - 3.4 Проверка работоспособности фильтров в холодильном контуре.
 - 3.5 Проверка герметичности холодильного контура.
 - 3.6 Проверка цепи заземления.

Дата проведения: « ____ » _____

Наименование организации, проводившей работы: _____

Фактический адрес и номер телефона организации: _____

Подпись и фамилия лица, проводившего работы: _____ (_____)

ПТО-30 рекомендуется проводить не позднее 30 месяцев с даты приобретения

Выполняемые работы:

1. Очистка от загрязнений корпуса внутреннего и наружного блоков, чистка теплообменника наружного блока.

Дата проведения: « ____ » _____

Наименование организации, проводившей работы: _____

Фактический адрес и номер телефона организации: _____

Подпись и фамилия лица, проводившего работы: _____ (_____)

Дальнейшее обслуживание оборудования рекомендуем вести согласно вышеизложенной схеме.

Заполняется продавцом

ГАРАНТИЙНЫЙ ТАЛОН
/сохраняется у покупателя/



Модель _____
Серийный номер _____
Дата продажи _____
Название продавца _____
Адрес продавца _____
Телефон продавца _____
Подпись продавца _____
Печать продавца _____

Изымается мастером при обслуживании

УНИВЕРСАЛЬНЫЙ ОТРЫВНОЙ ТАЛОН
/на гарантийное обслуживание/



Модель _____
Серийный номер _____
Дата приема в ремонт _____
№ заказа-наряда _____
Проявление дефекта _____
Ф.И.О. клиента _____
Адрес клиента _____
Телефон клиента _____
Дата ремонта _____
Подпись мастера _____

Заполняется продавцом

ГАРАНТИЙНЫЙ ТАЛОН
/сохраняется у покупателя/



Модель _____
Серийный номер _____
Дата продажи _____
Название продавца _____
Адрес продавца _____
Телефон продавца _____
Подпись продавца _____
Печать продавца _____

Изымается мастером при обслуживании

УНИВЕРСАЛЬНЫЙ ОТРЫВНОЙ ТАЛОН
/на гарантийное обслуживание/



Модель _____
Серийный номер _____
Дата приема в ремонт _____
№ заказа-наряда _____
Проявление дефекта _____
Ф.И.О. клиента _____
Адрес клиента _____
Телефон клиента _____
Дата ремонта _____
Подпись мастера _____

Заполняется продавцом

ГАРАНТИЙНЫЙ ТАЛОН
/сохраняется у покупателя/



Модель _____
Серийный номер _____
Дата продажи _____
Название продавца _____
Адрес продавца _____
Телефон продавца _____
Подпись продавца _____
Печать продавца _____

Изымается мастером при обслуживании

УНИВЕРСАЛЬНЫЙ ОТРЫВНОЙ ТАЛОН
/на гарантийное обслуживание/



Модель _____
Серийный номер _____
Дата приема в ремонт _____
№ заказа-наряда _____
Проявление дефекта _____
Ф.И.О. клиента _____
Адрес клиента _____
Телефон клиента _____
Дата ремонта _____
Подпись мастера _____

www.ROYAL.ru

